

# KATALOG 2023/2024



PORTA HIDE

# Jedny dveře - tisíce možností

Vyberte si skryté dveře PORTA HIDE a navrhňte je dle vlastních představ!

Více na  
stránce  
28.



**TAPETUJTE**



**MALUJTE**



**OLEPUJTE**

Navrhňte si interiér dle svých pravidel

# Obsah

Speciálně pro vás, pro rychlejší vyhledávání, jsme rozdělili kolekce podle ceny:

●●● **PREMIUM**, ●● **OPTIMUM**, ○● **BUDGET**, kolekce jsou níže označeny tečkami.

<b>01 LAKOVANÉ DVEŘE</b>	
●●●	PORTA VECTOR Premium - <b>TOP KOLEKCE</b> ..... 12
	PORTA ART DECO ..... 14
	PORTA OSLO - <b>NOVINKA</b> ..... 16
○●	PORTA FOCUS Premium, PORTA DUO - <b>TOP KOLEKCE</b> ..... 18
	PORTA DESIRE - <b>TOP KOLEKCE</b> ..... 20
	PORTA GRANDE - <b>TOP KOLEKCE</b> ..... 22
○●	PORTA ROYAL, LONDYN, WIEDEN ..... 24
	MINIMAX - <b>NOVÉ MODELY</b> ..... 26
<b>02 SKRYTÉ DVEŘE</b>	
●●●	PORTA HIDE - <b>TOP KOLEKCE</b> ..... 28
<b>03 DVEŘE V LOFTOVÉM STYLU</b>	
●●●	PORTA GLASS ..... 30
	PORTA LUMIA, NATURA LUMIA - <b>NOVINKA</b> ..... 32
○●	PORTA VERTE HOME ČERNÁ ..... 34
●●●	PORTA LOFT OCELOVÉ - <b>NOVINKA</b> ..... 36
<b>04 RÁMOVÉ DVEŘE V LAMINÁTU</b>	
●●●	PORTA KONCEPT, skupina A - <b>TOP KOLEKCE</b> ..... 38
	PORTA KONCEPT, skupina C - <b>TOP KOLEKCE</b> ..... 40
	PORTA KONCEPT, skupiny H a K ..... 42
	PORTA BALANCE, PORTA HARMONY ..... 44
	PORTA INSPIRE ..... 46
○●	PORTA VERTE PREMIUM, skupiny A a D ..... 48
	PORTA VERTE PREMIUM, skupina B a C ..... 50
	PORTA VERTE PREMIUM, skupina E - <b>TOP KOLEKCE</b> ..... 52
	PORTA VERTE HOME, skupiny B a D ..... 54
	PORTA VERTE HOME, skupina C - <b>TOP KOLEKCE</b> ..... 56
○●	PORTA VERTE HOME, skup. E a M - <b>NOVINKA</b> ..... 58
	PORTA VERTE HOME, skupina G - <b>TOP KOLEKCE</b> ..... 60
	PORTA VERTE HOME, skupina H - <b>TOP KOLEKCE</b> ..... 62
	PORTA VERTE HOME, skupina J - <b>TOP KOLEKCE</b> ..... 64
	PORTA VERTE HOME, skup. L a N ..... 66
<b>05 DESKOVÉ DVEŘE V LAMINÁTU</b>	
●●●	PORTA RESIST - <b>TOP KOLEKCE</b> ..... 68
	PORTA FOCUS - <b>TOP KOLEKCE</b> ..... 70
	PORTA LOFT - <b>TOP KOLEKCE</b> ..... 72
	PORTA LEVEL ..... 74
	PORTA NOVA, skupina 2-5 ..... 76
○●	PORTA LINE - <b>TOP KOLEKCE</b> ..... 78
	PORTA CPL - <b>TOP KOLEKCE</b> ..... 80
	Investiční balíček - <b>TOP KOLEKCE</b> ..... 82
○●	PORTA DECOR ..... 84
	PORTA FIT, PORTA STYL ..... 86
<b>06 DVEŘE V PŘÍRODNÍ DÝZE</b>	
●●●	Natura CLASSIC ..... 88
	Natura VECTOR, Natura LINE ..... 90
	Natura LOFT ..... 92
	Natura OSLO - <b>NOVINKA</b> ..... 94
	Natura GRANDE ..... 96
	Natura SPACE ..... 98
	Natura KONCEPT ..... 100
	SEVILLA ..... 102
	MADRYT, CORDOBA ..... 104
	Villadora RETRO ..... 106
<b>07 SKLÁDACÍ A POSUVNÉ DVEŘE</b>	
	Skládací dveře 1 2ALFA, 3BETA ..... 108
	Posuvné systémy PORTA, ALU ..... 110
	Posuvné systémy KOMPAKT, BEZOBLOŽKOVÝ ..... 112
	Posuvné systémy ČERNÁ, SLIDE, EFEKT ..... 114
<b>08 TECHNICKÉ DVEŘE</b>	
	Přehled modelů - vstupní a technické dveře ..... 118
	Akustické 27 dB, 32 dB ..... 122
	INNOVO 37 dB ..... 124
	SILENCE 37 dB, EI 30 - <b>TOP KOLEKCE</b> ..... 126
	INNOVO 42 dB ..... 128
	Akustické 42 dB ..... 130
	Protipožární EI 30, EI 60 - <b>TOP KOLEKCE</b> ..... 132
	ENDURO - <b>TOP KOLEKCE</b> ..... 134
	PORTA 4. mechanická třída ..... 136
<b>09 VSTUPNÍ DVEŘE</b>	
	AGAT, OPAL ..... 138
	EXTREME RC 2 ..... 140
	Steel SECURE ..... 142
	KWARC ..... 144
	EXTREME RC 3 - <b>TOP KOLEKCE</b> ..... 146
	EXTREME RC 3 EI 45 - <b>NOVINKA</b> ..... 148
	EXTREME RC 4 ..... 150
	GRANIT třída C ..... 152
	Steel SAFE a ENERGY PROTECT ..... 154
<b>10 TECHNICKÉ OCELOVÉ DVEŘE</b>	
	Univerzální int. dveře. hospodářské a obytné buňky ..... 156
	Steel BASIC, Steel BASIC PLUS ..... 158
	Steel SOLID ..... 160
	Ocel EI 30 PLUS, EI 60 PLUS ..... 162
<b>11 ZÁRUBNĚ</b>	
	MINIMAX ..... 166
	PORTA SYSTEM, PORTA SYSTEM GK / GLASS ..... 168
	PORTA SYSTEM ELEGANCE, PORTA SYSTEM ELEGANCE 90 st. .... 170
	PORTA SYSTEM s reverzní polodrážkou ..... 172
	LEVEL ..... 174
	PORTA RENOVA ..... 176
<b>12 OCELOVÉ ZÁRUBNĚ</b>	
	Ocelová Porta SYSTEM ELEGANCE Ocelová PORTA SYSTEM ..... 178
	Ocelová Regulovaná Bezfalcová, Regulovaná, Regulovaná PS „na hranu“ ..... 180
	Ocelová Rohová VELKÁ Bezfalcová Ocelová Rohová MALÁ PLUS, VELKÁ ..... 182
	PROJEKT BIS, PROJEKT Premium® ..... 184
<b>13 PŘÍSLUŠENSTVÍ</b>	
	Kolekce příslušenství AZURA ..... 188
	Kliky pro vnitřní dveře ..... 189
	Objektové kliky ..... 194
	Kliky pro vstupní dveře ..... 195
	Dodatečné příslušenství ..... 197
<b>14 ROZMĚRY, DOPLŇUJÍCÍ INFORMACE</b>	
	Montážní rozměry dveří ..... 201
	Technické výkresy ..... 212
	Klasifikace povrchů PORTA ..... 213
	Vzorky barev ..... 214

# Vlastnosti našich výrobků

## VYSVĚTLENÍ SYMBOLŮ POPISUJÍCÍCH VLASTNOSTI NAŠICH VÝROBKŮ



Nejčastěji vybrané kolekce PORTA

### DESIGN, SKLO, ZRCADLO

Můžete si vybrat z různých variant estetiky a míru průchodu světla.



Vytvořte si vlastní návrh dveří



Zrcadlo  
dodatečná možnost



Dýhované

### KONSTRUKCE

Výběrem typu konstrukce máte vliv mimo jiné na: odolnost, stupeň stabilizace, akustickou izolaci a termo izolaci svých dveří.



**Konstrukce RÁMOVÁ**



**Ochrana proti vloupání**  
třída RC 2, třída RC 3, třída RC 4, třída C  
Odolnost dveří proti neoprávněnému otevření



**Ohnivzdornost**  
EI 30, EI 60  
Schopnost zastavit šíření požáru, 30 a 60 minut



**Kouřotěsnost**  
třída Sa, S<sub>200</sub>  
Určuje těsnost dveří na pronikání kouře



**Akustická izolace**  
Rw 27dB D, 25, Rw 32dB D, 30, Rw 37dB D, 35,  
Rw 42 dB D, 35, Rw 42 dB D, 40  
Hodnota udává počet decibelů, které jsou dveře schopny ztlumit



**Mechanická třída**  
třída 1, třída 2, třída 3, třída 4  
Odolnost dveří vůči zatížení v závislosti od podmínek použití



**PORTA KONTRAKT**  
Nestandardní provedení



**AQUA STOP**  
Ochrana spodní hrany před vlhkostí díky technologii TechnoPORTA



### ZÁRUBEŇ

Zárubene stanoví prvek vybavení dveří, jehož správný výběr je stejně důležitý jako u křídla dveří. Při výběru z mnoha různých typů zárubní je třeba venovat pozornost způsobu spojení roviny zárubne s křídlem.



Bezpolodrážkové



Polodrážkové



Reverzní polodrážka



Projekt BIS, Projekt Premium



Možnost regulace zárubně



Krycí lišty  
Dostupné v rozměrech 60 mm, 80 mm



Modul Retro

### KŘÍDLO

Estetika dveří může mít různá funkční řešení v závislosti na potřebách a funkcce místnosti.



**Dostupné rozměry jednokřídla:**  
min. „60“, max. „110“



**Dostupné rozměry dvoukřídla:**  
min. „90“, max. „220“



**Standardní výška křídla „200“**



**Vyšší výška křídla „220“**



**Tloušťka křídla**  
je závislá na vybraném povrchovém provedení



**Posuvné křídlo**



**Univerzální dveře pravé – levé**

# Věnujte pozornost...

## ■ PŘED NÁKUPEM DVEŘÍ JE NUTNÉ SE ROZHODNOUT, JAKÝM SMĚREM SE BUDOU OTEVÍRAT



JEDNOKŘÍDLÉ DVEŘE  
LEVÉ KŘÍDLO



JEDNOKŘÍDLÉ DVEŘE  
PRÁVÉ KŘÍDLO



KŘÍDLO  
PASIVNÍ

KŘÍDLO  
AKTIVNÍ

DVOUKŘÍDLÉ DVEŘE

## ■ SMER OTEVÍRÁNÍ REVERZNÍCH DVEŘÍ - VIZ STR. 29, 172

## ■ JAK VYPOČÍTAT CENU DVEŘÍ

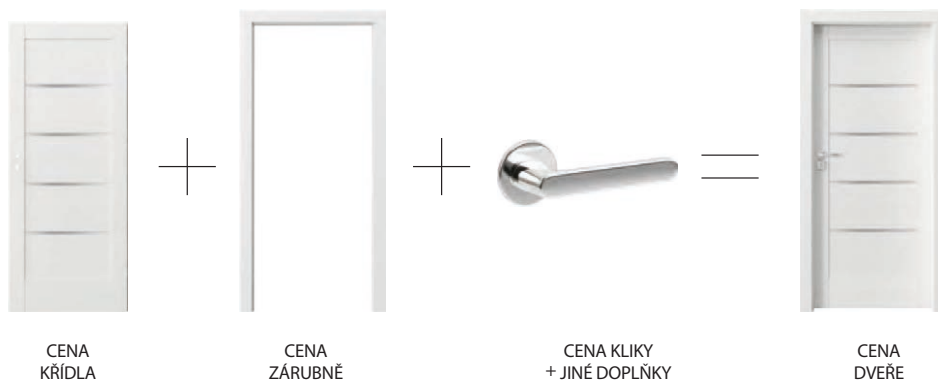

## ■ NAŠE VCHODOVÉ DVEŘE JSOU BEZPEČNOSTNÍ

Třída odolnosti (RC – Resistance Class) – úroveň odolnosti proti pokusu o vloupání, kterou výrobek zajišťuje.



Třída odolnosti (RC 2) – úroveň odolnosti proti pokusu o vloupání, pomocí jednoduchých nástrojů, např. šroubovák, klín, kleště, kladivo.

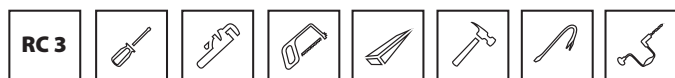

Třída odolnosti (RC 3) – úroveň odolnosti proti pokusu o vloupání, pomocí takových nástrojů jako např. páčidlo, nastrelovače, mechanická vrtačka.

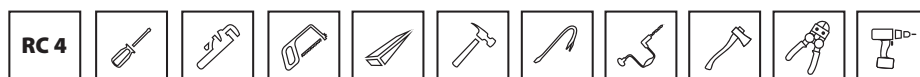

Třída odolnosti (RC 4) – úroveň odolnosti proti pokusům o vloupání pomocí nástrojů, jako je sekera, štiपाčky a vrtačka.



PORTA ART DECO viz str. 14



NATURA OSLO viz str. 94



PORTA OSLO viz str. 16

Nová výška křídel 220 cm  
u vybraných kolekcí:

PORTA VECTOR  
PORTA ART DECO  
PORTA OSLO  
PORTA DESIRE  
Natura CLASSIC  
Natura LINE  
Natura VECTOR  
Natura OSLO

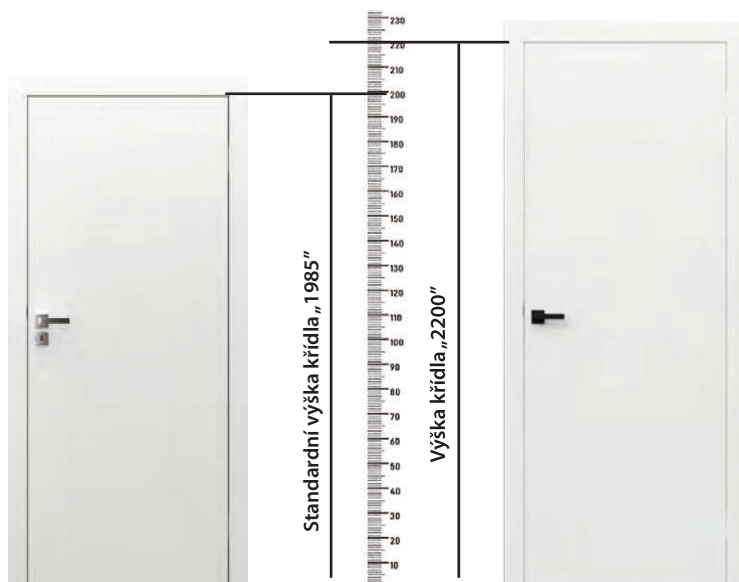



PORTA GLASS viz str. 30



PORTA LUMIA, NATURA LUMIA viz str. 32



PORTA LOFT OCELOVÉ viz str. 36



PORTA VERTE HOME skupina M viz str. 58

## Nové dekory



Lakovaná Fólie MAT  
Šedá Platinová MAT



Lakovaná Fólie MAT  
Grafitová MAT



Deska  
Dub Casella Přírodní



Deska Halifax  
Halifax Tabákový

## Objevte hodnoty našich výrobků

PORTA je značka, která existuje již více než 30 let a je lídrem ve výrobě dveří. Za tu dobu jsme prodali přibližně 19 milionů výrobků a získané zkušenosti nám umožnily zdokonalit kvalitu, životnost a dobrý design. Ikony představují jedinečné vlastnosti našich výrobků. Díky nim rychle najdete výrobek který hledáte. Najděte si je v katalogových listech.

### Trvalé řešení

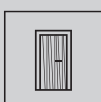

#### STRUKTURA DŘEVA

Pocíte strukturu dřeva. Povrchová úprava Gladstone / Halifax připomíná přírodní masiv.



#### ODOLNÁ POVRCHOVÁ ÚPRAVA

Odolný laminát CPL zajišťuje odolnost proti oděru a poškrábání.

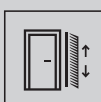

#### POVRCH ODOLNÝ PROTI POŠKRABÁNÍ

Jedinečná kvalita v přístupnou cenu! Povrch těchto dveří je odolný proti drhnutí.



#### DÝHA V PŘÍRODNÍM PROVEDENÍ

Jedinečná krása. Dýhovaná povrchová úprava křídla vypadá krásně a přirozeně. Je to klasika, která je vždy v kurzu.



### Na míru vašemu interiéru



#### PŘÍZPŮSOBTE

Vytvořte harmonický a ucelený design interiéru pomocí správně zvolené dýhy. Sladění dveří s podlahou a nábytkem



#### V OBLÍBENÝCH BARVÁCH

Přizpůsobte dveře svému interiéru. PORTA nabízí širokou paletu dýh v mnoha barvách. Snadno je umístíte do každého prostoru.



#### VÍCE SVĚTLA

Skleněné dveře PORTA se dobře uplatní v místnostech, které potřebují více světla, například v předsíni, kuchyni nebo domácí kanceláři.



#### POMALUJTE JE V OBLÍBENÝCH BARVÁCH

Vytvořte si interiéru dle svých vlastních představ. Personalizujte si dveře podle svých představ - natřete je barvou, vytapetujte nebo ozdobte štukováním.



Ověřte  
ikony na  
stránce s  
oblíbenou  
kolekcí



## Detail je důležitý

ABS

### ODOLNÁ HRANA

Hrana dveřního křídla s povrchovou úpravou ABS je odolná proti poškrábání, mechanickému poškození, vlhkosti, teplotním rozdílům a změně barvy.

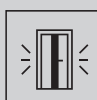

### BEZPEČNÉ LAMINOVANÉ SKLO

Vyberte si dveře s bezpečným laminovaným sklem. Díky zabezpečení se v případě rozbití nerozpadne. Záleží nám na vaší bezpečnosti!

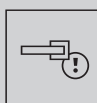

### DETAIL JE DŮLEŽITÝ

Možnost objednání personalizovaných dveří (mnoho doplňků a příslušenství) dodá vašemu interiéru charakter.



### AQUA STOP

AQUA STOP je jedinečná povrchová úprava, která chrání spodní okraj křídla před pronikáním vody.

## Lak se zárukou kvality



### DOPORUČENO PRO ALERGIKY A DĚTI

Naše dveře neobsahují žádné škodlivé látky. Doporučují se pro obzvláště citlivé osoby se sklonem k alergickým a pro děti.

UV

### TRVALÁ BARVA

Využití vysoce kvalitního UV laku je zárukou stálosti barev po mnoho let.



### SATÉNOVÁ HLADKOST

Výjimečné hladkosti povrchu těchto dveří bylo dosaženo použitím vhodné vrstvy barvy, materiálů a technologie vytvrzování barvy UV světlem.



### ODOLNÁ POVRCHOVÁ ÚPRAVA

Vynikající životnost a hladkost povrchu křídla díky dokonalé vrstvě laku.



### POVRCH ODOLNÝ PROTI ZNEČIŠTĚNÍ

Dveře s tvrzeným lakem se velmi snadno udržují v čistotě. Díky povrchu odolnému proti skvrnám snadno umyjete skvrny od kávy, čaje, vína, koly, mastnoty a dokonce i od červené řepy!

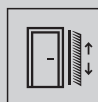

### POVRCH ODOLNÝ PROTI POŠKRABÁNÍ

Díky silnější vrstvě laku je povrch těchto dveří odolný proti drhnutí.

# VSTUPNÍ VNITŘNÍ DVEŘE

Vydejte se s námi na neuvěřitelnou cestu plnou inspirací interiérového designu. Nezáleží na tom, zda hledáte dřevěné dveře, které interiér zútulní a dodají mu teplo, nebo jednoduché, moderní a designové! Naše nabídka je tak bohatá a rozmanitá, že si jistě vyberete ten správný model.





# PORTA VECTOR Premium

●●● PREMIUM



PORTA VECTOR Premium T, bílá, klika NEXT



TRVALÁ BARVA



POVRCH ODOLNÝ PROTI ZNEČIŠTĚNÍ



SATÉNOVÁ HLADKOST



DOPORUČENO PRO ALERGIKY A DĚTI



ODOLNÁ POVRCHOVÁ ÚPRAVA



POVRCH ODOLNÝ PROTI POŠKRABÁNÍ



PORTA VECTOR Premium V, bílá, klika ELEGANT stříbrná



VECTORT



VECTOR A



VECTOR B



VECTOR C



VECTOR E



VECTOR J



VECTOR U



VECTOR V



VECTOR W

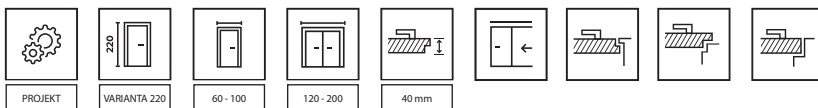

**VÝŠKA 220**  
**REVERZNÍ POLODRÁŽKA**

**TOP**  
KOLEKCE

## BARVY

### Lak UV Premium ★★★★★☆



### Lak UV Premium Plus ★★★★★☆



Popustte uzdu své fantazii! Máte nápad na svůj vlastní model? S PORTA KONTRAKT můžete provadět libovolné frézování.

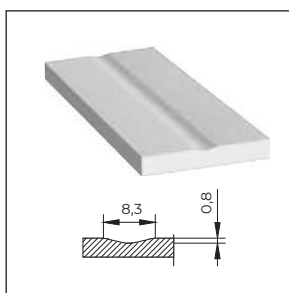

detail frézování



padací práh

### VĚNUJTE POZORNOST

Pokud hledáte prosklené dveře, které budou ladit s touto kolekcí, prohlédněte si také kolekci PORTA FOCUS Premium str. 18

## TECHNICKÉ INFORMACE

### KONSTRUKCE KŘÍDLA

Výplň tvoří "voštinová" nebo dřevotřísková deska vyztužená vnitřním rámem (varianta za příplatek). Celek je obložen HDF deskou.

### PŘÍSLUŠENSTVÍ V CENĚ KŘÍDLA

- Dveře s polodrážkou: dva nebo tři závěsy, standardní nebo PRIME; bezfalcové: dva 3D závěsy (závěsy jsou součástí zárubně)
- Zámek: na běžný klíč, s WC zámkem nebo upravený pro patentní vložku
- Kulaté madlo (pro posuvné dveře)

### ZÁRUBNĚ

#### Doporučené polodrážkové zárubně:

- PORTA SYSTEM s Lakovaná fólie Premium a v US Lakovaná fólie Premium Plus str. 168
- MINIMAX s Lakovaná fólie Premium a v laku UV Premium Plus str. 166

#### Doporučené bezpolodrážkové zárubně:

- PORTA SYSTEM ELEGANCE s Lakovaná fólie Premium a v US Lakovaná fólie Premium Plus str. 170
- PORTA SYSTEM ELEGANCE 90 stupňů s Lakovaná fólie Premium a v US Lakovaná fólie Premium Plus str. 170
- LEVEL s Lakovaná fólie Premium a v laku UV Premium Plus str. 174

#### Doporučené zárubně s reverzní polodrážkou:

- PORTA SYSTEM s reverzní polodrážkou s Lakovaná fólie Premium a v US Lakovaná fólie Premium Plus str. 172

### POZNÁMKY

- Norma PN EN 14351-2:2018-12.
- **Výška "220": dostupné modely - A, B, C, E, T, U, V, J; výplň - dutinková dřevotřísková deska; standardně tři závěsy.**
- U dvojitých dveří je možná libovolná kombinace rozměrů křídel. Dvoukřídlé dveře nejsou k dispozici k magnetickým zámkem.
- Ve variantě „zesílení pro samozavírač“, jsou vyžadovány 3 závěsy.
- Při šířce "100" je nutný třetí závěs.
- Závěsy PRIME nebo 3D závěsy - přiložené k zárubni.

### PŘÍPLATKY

- reverzní polodrážka - příplatek ke křídlu
- reverzní polodrážka - třetí 3D závěs, stříbrná barva (příplatek k ceně zárubně)
- reverzní polodrážka - třetí závěs 3D, bílý, černá (příplatek k ceně zár.)
- AKCE - balíček PRIME bez příplatku
- příprava na zkrácení (max. 60 mm)
- rozměr „100“
- posuvná křídla - podélné madlo
- posuvná křídla - hákový zámek s bočními madly
- třetí 3D závěs ve stříbrné, bílé a černé barvě (příplatek k ceně zárubně)
- třetí 3D závěs ve zlaté barvě (příplatek k ceně zárub.)
- větrací otvory, podfrez nebo rekuperační zkrácení
- padací práh
- výplň dutinková dřevotřísková
- výplň plná dřevotřísková
- výška křídla „220“
- zpevnění. pro dveřní zavírač (vyžaduje 3. závěsy)
- černý zámek a černé čepové závěsy
- černý magnetický zámek a černé čepové závěsy
- magnetický zámek: bílý, černý u bezpolodrážkových dveří.
- magnetický zámek s čelem z nerezové oceli
- 3D závěsy ve zlaté barvě (příplatek k ceně zárubně)
- krytky závěsů standard (str. 198)
- klika s rozetou (str. 190)

# PORTA ART DECO

●●● PREMIUM



PORTA ART DECO 2, bílá, zlatá klíka AZURA



TRVALÁ BARVA



POVRCH ODOLNÝ PROTI ZNEČIŠTĚNÍ



SATĚNOVÁ HLADKOST



DOPORUČENO PRO ALERGIKY A DĚTI



ODOLNÁ POVRCHOVÁ ÚPRAVA



POVRCH ODOLNÝ PROTI POŠKRABÁNÍ



PORTA ART DECO 1, bílá, zlatá klíka AZURA



model 1



model 2



model 3



model 4

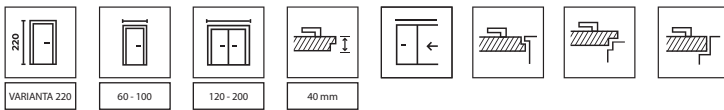

VÝŠKA 220  
REVERZNÍ POLODRÁŽKA

## BARVY

### Lak UV Premium ★★★★★☆



### Lak UV Premium Plus ★★★★★☆



detail frézování  
model 1



detail frézování  
model 2

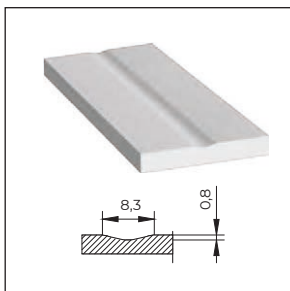

detail frézování  
model 1

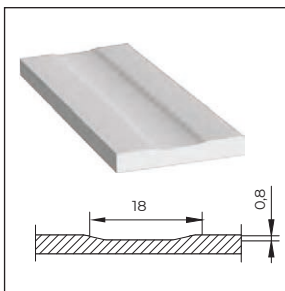

detail frézování  
model 2, 3, 4

## TECHNICKÉ INFORMACE

### KONSTRUKCE KŘÍDLA

Výplň tvoří "voštinová" nebo dřevotřísková deska vyztužená vnitřním rámem (varianta za příplatek). Čelek je obložen HDF deskou.

### PŘÍSLUŠENSTVÍ V CENĚ KŘÍDLA

- Dveře s polodrážkou: dva nebo tři závěsy, standardní nebo PRIME; bezfalcové: dva 3D závěsy (závěsy jsou součástí zárubně)
- Zámek: na běžný klíč, s WC zámkem nebo upravený pro patentní vložku
- Kulaté madlo (pro posuvné dveře)

### ZÁRUBNĚ

#### Doporučené polodrážkové zárubně:

- PORTA SYSTEM s Lakovaná fólie Premium a v US Lakovaná fólie Premium Plus str. 168
- MINIMAX s Lakovaná fólie Premium a v laku UV Premium Plus str. 166

#### Doporučené bezpolodrážkové zárubně:

- PORTA SYSTEM ELEGANCE s Lakovaná fólie Premium a v US Lakovaná fólie Premium Plus str. 170
- PORTA SYSTEM ELEGANCE 90 stupňů s Lakovaná fólie Premium a v US Lakovaná fólie Premium Plus str. 170
- LEVEL s Lakovaná fólie Premium a v laku UV Premium Plus str. 174

#### Doporučené zárubně s reverzní polodrážkou:

- PORTA SYSTEM s reverzní polodrážkou s Lakovaná fólie Premium a v US Lakovaná fólie Premium Plus str. 172

### POZNÁMKY

- Norma PN EN 14351-2:2018-12.
- **Výška "220": výplň - dutinková dřevotřísková deska; standardně tři závěsy.**
- U dvojitých dveří je možná libovolná kombinace rozměrů křídel. Dvoukřídelé dveře nejsou k dispozici s magnetickým zámkem.

- Ve variantě „zesílený pro samozavírač“, jsou vyžadovány 3 závěsy.
- Při šířce "100" je nutný třetí závěs.
- Závěsy PRIME nebo 3D závěsy - přiložené k zárubni.

### PŘÍPLATKY

- reverzní polodrážka - příplatek ke křídlu
- reverzní polodrážka - třetí 3D závěs, stříbrná barva (příplatek k ceně zárubně)
- reverzní polodrážka - třetí 3D závěs, bílý, černý (příplatek k ceně zárubně)
- **AKCE** - balíček PRIME bez příplatku
- příprava na zkrácení (max. 60 mm)
- rozměr „100“
- posuvná křídla - podélné madlo
- posuvná křídla - hákový zámek s bočními madly
- třetí 3D závěs ve stříbrné, bílé a černé barvě (příplatek k ceně zárubně)
- třetí 3D závěs ve zlaté barvě (příplatek k ceně zárubně)
- větrací otvory, podřez nebo rekuperační zkrácení
- padací práh
- výplň dutinková dřevotřísková
- výplň plná dřevotřísková
- výška křídla „220“
- zpevnění. pro dveřní zavírač (vyžaduje 3. závěsy)
- černý zámek a černé čepové závěsy
- černý magnetický zámek a černé čepové závěsy
- magnetický zámek: bílý, černý u bezpolodrážkových dveří.
- magnetický zámek s čelem z nerezové oceli
- 3D závěsy ve zlaté barvě (příplatek k ceně zárubně)
- krytky závěsů standard
- klika s rozetou

(str. 198)  
(str. 188)

# PORTA OSLO

●●● PREMIUM



PORTA OSLO 1, Bílá, klíka DIVO FIT Q černá



TRVALÁ BARVA



POVRCH ODOLNÝ PROTI ZNEČIŠTĚNÍ



SATĚNOVÁ HLADKOST



DOPORUČENO PRO ALERGIKY A DĚTI



ODOLNÁ POVRCHOVÁ ÚPRAVA



POVRCH ODOLNÝ PROTI POŠKRABÁNÍ



PORTA OSLO 1, Bílá, klíka BELLA SLIM černá



model 1



model 2



model 3



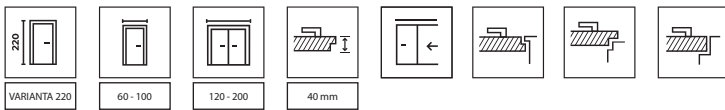

**NOVINKA**  
**VÝŠKA 220**  
**REVERZNÍ POLODRÁŽKA**

## BARVY

### Lak UV Premium ★★★★★☆



### Lak UV Premium Plus ★★★★★☆



detail frézování  
model 1, 2



detail frézování  
model 3



detail frézování  
model 1

## TECHNICKÉ INFORMACE

### KONSTRUKCE KŘÍDLA

Výplň tvoří "voštinová" nebo dřevotřísková deska vyztužená vnitřním rámem (varianta za příplatek). Celek je obložen HDF deskou.

### PŘÍSLUŠENSTVÍ V CENĚ KŘÍDLA

- Dveře s polodrážkou: dva nebo tři závěsy, standardní nebo PRIME; bezfalcové: dva 3D závěsy (závěsy jsou součástí zárubně)
- Zámek: na běžný klíč, s WC zámkem nebo upravený pro patentní vložku
- Kulaté madlo (pro posuvné dveře)

### ZÁRUBNĚ

#### Doporučené polodrážkové zárubně:

- PORTA SYSTEM s Lakovaná fólie Premium a v US Lakovaná fólie Premium Plus str. 168
- MINIMAX s Lakovaná fólie Premium a v laku UV Premium Plus str. 166

#### Doporučené bezpolodrážkové zárubně:

- PORTA SYSTEM ELEGANCE s Lakovaná fólie Premium a v US Lakovaná fólie Premium Plus str. 170
- PORTA SYSTEM ELEGANCE 90 stupňů s Lakovaná fólie Premium a v US Lakovaná fólie Premium Plus str. 170
- LEVEL s Lakovaná fólie Premium a v laku UV Premium Plus str. 174

#### Doporučené zárubně s reverzní polodrážkou:

- PORTA SYSTEM s reverzní polodrážkou s Lakovaná fólie Premium a v US Lakovaná fólie Premium Plus str. 172

### POZNÁMKY

- Norma PN EN 14351-2:2018-12.
- Výška "220": výplň - dutinková dřevotřísková deska; standardně tři závěsy.
- Dvoukřídlé dveře nejsou k dispozici s magnetickým zámkem.

- Ve variantě „zesílení pro samozavírač“, jsou vyžadovány 3 závěsy.
- Při šířce "100" je nutný třetí závěs.
- Závěsy PRIME nebo 3D závěsy - přiložené k zárubni.

### PŘÍPLATKY

- reverzní polodrážka - příplatek ke křídlu
- reverzní polodrážka - třetí 3D závěs, stříbrná barva (příplatek k ceně zárubně)
- reverzní polodrážka - třetí 3D závěs, bílý, černý (příplatek k ceně zárubně)
- **AKCE** - balíček PRIME bez příplatku
- příprava na zkrácení (max. 60 mm)
- rozměr „100“
- posuvná křídla - podélné madlo
- posuvná křídla - hákový zámek s bočními madly
- třetí 3D závěs ve stříbrné, bílé a černé barvě (příplatek k ceně zárubně)
- třetí 3D závěs ve zlaté barvě (příplatek k ceně zárub.)
- ventilační podfrez
- padací práh
- výplň dutinková dřevotřísková
- výplň plná dřevotřísková
- výška křídla "220"
- zpevnění. pro dveřní zavírač (vyžaduje 3. závěsy)
- černý zámek a černé čepové závěsy
- černý magnetický zámek a černé čepové závěsy
- magnetický zámek: bílý, černý u bezpolodrážkových dveří.
- magnetický zámek s čelem z nerezové oceli
- 3D závěsy ve zlaté barvě (příplatek k ceně zárubně)
- krytky závěsů standard (str. 198)
- klika s rozetou (str. 192)

# PORTA FOCUS Premium PORTA DUO

●●● PREMIUM



PORTA FOCUS Premium 4.A, bílá s černým sklem, klika DIVO FIT Q černá



TRVALÁ BARVA



POVRCH ODOLNÝ PROTI ZNEČIŠTĚNÍ



SATĚNOVÁ HLADKOST



DOPORUČENO PRO ALERGIKY A DĚTI



BEZPEČNÉ LAMINOVANÉ SKLO



POVRCH ODOLNÝ PROTI POŠKRABÁNÍ

## PORTA FOCUS



PORTA FOCUS Premium 4.A, Bílá s černým sklem, klika ELEGANT černá



model 5.A



model 5.B



model 5.C



model 4.A



model 4.B



model 4.C



PORTA VECTOR  
model E viz str.  
12



model 4.D



model 4.E

## PORTA DUO



model 4.0



model 4.A se  
sklem



model 4.0



model 4.A se  
sklem

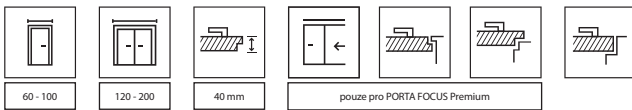

REVERZNÍ POLODRÁŽKA

TOP  
KOLEKCE

## BARVY PORTA FOCUS Premium

Lak UV Premium ★★★★★☆



## BARVY PORTA DUO

Lak UV Premium Plus ★★★★★☆



Lak UV Premium Plus ★★★★★☆



## BARVY PANELU PORTA DUO

Fólie Portadecor ★★★★★☆



Přírodní dýha Dub ★★★★★☆



Fólie Portaperfect 3D ★★★★★☆



Přírodní dýha Dub Satin ★★★★★☆



Přírodní dýha Select ★★★★★☆



spojení se sklem "na hraně"  
bezpolodrážkové křídlo



spojení se sklem "na hraně"  
polodrážkové křídlo

## TECHNICKÉ INFORMACE

### KONSTRUKCE KŘÍDLA PORTA FOCUS PREMIUM

Výplň tvoří "voštinová" nebo dřevotřísková deska (volitelně za příplatek). Celek je obložen HDF deskou.

### KONSTRUKCE KŘÍDLA PORTA DUO

Křídlo se skládá z široké lakované části a úzkého panelu pokrytého přírodní nebo syntetickou dýhou. Výplň tvoří dutinková dřevotřísková deska.

### PŘÍSLUŠENSTVÍ V CENĚ KŘÍDLA PORTA FOCUS PREMIUM

- Dveře s polodrážkou: dva nebo tři závěsy, standardní nebo PRIME; bezfalcové: dva 3D závěsy (závěsy jsou součástí zárubně)
- Zámek: na běžný klíč, s WC zámkem, přizpůsobený pro patentní vložku
- Laminované bezpečnostní sklo o tloušťce 8 mm

### PŘÍSLUŠENSTVÍ V CENĚ KŘÍDLA PORTA DUO

- Dva 3D závěsy (závěsy jsou součástí zárubně)
- Zámek s čelem ve stříbrné lesklé nebo zlaté lesklé barvě: na klasický klíč, s WC zámkem, přizpůsobený pro patentní vložku
- Příprava na zkrácení, model 4.0 maximálně 60 mm
- Matné tvrzené sklo o tloušťce 8 mm

### ZÁRUBNĚ

#### Doporučené polodrážkové zárubně - PORTA FOCUS PREMIUM:

- PORTA SYSTEM str. 168
- MINIMAX str. 166

#### Doporučené bezpolodrážkové zárubně - PORTA FOCUS PREMIUM, PORTA DUO

- PORTA SYSTEM ELEGANCE str. 170
- PORTA SYSTEM ELEGANCE 90 stupňů str. 170
- LEVEL str. 174

#### Doporučené zárubně s reverzní polodrážkou - PORTA FOCUS PREMIUM:

- PORTA SYSTEM s reverzní polodrážkou str. 172

### POZNÁMKY

- Norma PN EN 14351-2:2018-12.
- U dvojitých dveří je možná libovolná kombinace rozměrů křídel. U dvoukřídlých bezpolodrážkových dveří je nutno objednat aktivní a pasivní křídlo.

- Dvoukřídlé dveře nejsou k dispozici s magnetickým zámkem.
- Model 4. Je možné objednat s černým sklem
- Pevný rozměr skel, model 4.A.
- U prosklených modelů je ventilační podřez k dispozici pouze v Polské Normě, ve verzi s obráceným falcem není ventilační podřez k dispozici (kromě modelu 4.A).
- Při šířce "100" je nutný třetí závěs.
- Závěsy PRIME nebo 3D závěsy - přiložené k zárubni.
- Model 4.B, 4.D je k dispozici pouze s výplní s dutinkovou dřevotřískovou deskou bez příplatku.
- Model 4.D, 4.E není k dispozici ve dvojité verzi.

### PŘÍPLATKY - PORTA FOCUS PREMIUM, PORTA DUO

- černé sklo - model 4.A
- rozměr „100“
- třetí 3D závěs ve stříbrné, bílé a černé barvě (příplatek k ceně zárubně)
- třetí 3D závěs ve zlaté barvě (příplatek k ceně zárub.)
- ventilační podřez
- magnetický zámek: bílý, černý u bezpolodrážkových dveří.
- magnetický zámek s čelem z nerezové oceli
- 3D závěsy ve zlaté barvě (příplatek k ceně zárubně)
- klika s rozetou

(str. 189)

### PŘÍPLATKY - PORTA FOCUS PREMIUM

- reverzní polodrážka - příplatek ke křídlu
- reverzní polodrážka - třetí 3D závěs, stříbrná barva (příplatek k ceně zárubně)
- reverzní polodrážka - třetí 3D závěs, bílá, černá (příplatek k ceně zárubně)
- AKCE - balíček PRIME bez příplatku
- příprava na zkrácení (max. 60 mm)
- posuvná křídla - podélné madlo
- posuvná křídla - hákový zámek s bočními madly
- výplň dutinková dřevotříská
- výplň plná dřevotříská
- černý zámek a černé čepové závěsy
- černý magnetický zámek a černé čepové závěsy

# PORTA DESIRE

● ● ● PREMIUM



PORTA DESIRE 4, výška "220", bílá, klika AZALIA černá



TRVALÁ BARVA



POVRCH ODOLNÝ PROTI ZNEČIŠTĚNÍ



DETAILY JSOU DŮLEŽITÉ



DOPORUČENO PRO ALERGIKY A DĚTI



ODOLNÝ A HLADKÝ LAK



POVRCH ODOLNÝ PROTI POŠKRABÁNÍ



PORTA DESIRE 3, bílá s černou intarzií, klika ELEGANT černá



model 1



model 2



model 3 černé intarzie



model 4 černá intarzie



model 3 stříbrná intarzie



model 4 stříbrná intarzie



model 3 zlatá intarzie



model 4 zlatá intarzie

NOVINKA



model 5 černá intarzie (k dispozici také se stříbrnou a zlatou intarzií)

NOVINKA



model 6 černá intarzie (k dispozici také se stříbrnou a zlatou intarzií)

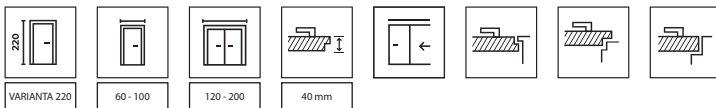

**NOVÉ MODELY VÝŠKA 220  
REVERZNÍ POLODRÁŽKA**

**TOP  
KOLEKCE**

## BARVY

Lak UV Premium Plus ★★★★★☆



stříbrná intarzie, model 3



černá intarzie, model 3

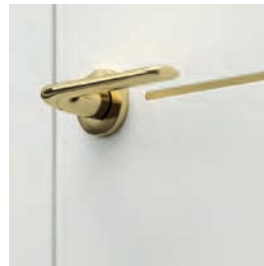

zlatá intarzie, model 3

## TECHNICKÉ INFORMACE

### KONSTRUKCE KŘÍDLA

Výplň tvoří dutinková dřevotřísková deska vyztužená vnitřním rámem. Celek je obložen HDF deskou. **Saténově hladký povrch laku díky technologii UV lakování.** Model 3, 4, 5 a 6 s intarziemi (intarzie ve stříbrné, zlaté nebo černé barvě).

### PŘÍSLUŠENSTVÍ V CENĚ KŘÍDLA

- Dveře s polodrážkou: tři čepové závěsy, standardní nebo PRIME; bezpolodrážkové: dva 3D závěsy (závěsy jsou součástí zárubně)
- Zámek s čelem ve stříbrném nebo zlatém lesku: na standardní klíč, s koupelnovým zámkem nebo vhodný pro patentovou vložku
- Příprava ke zkrácení, maximálně 60 mm

### ZÁRUBNĚ

#### Doporučené polodrážkové zárubně:

- PORTA SYSTEM v laku UV Premium Plus str. 168
- MINIMAX v laku UV Premium Plus str. 166

#### Doporučené bezpolodrážkové zárubně:

- PORTA SYSTEM ELEGANCE v laku UV Premium Plus str. 170
- PORTA SYSTEM ELEGANCE 90 stupňů v laku UV Premium Plus p. 170
- LEVEL v laku UV Premium Plus str. 174

#### Doporučené zárubně s reverzní polodrážkou:

- PORTA SYSTEM s reverzní polodrážkou v laku UV Premium Plus str. 172

### POZNÁMKY

- Norma PN EN 14351-2:2018-12.
- **Výška "220": výplň - dutinková dřevotřísková deska; standardně tři závěsy.**
- Možnost libovolného sestavení rozměrů křídel u dvoukřídlých dveří.
- Dvoukřídlé dveře nejsou k dispozici s magnetickým zámkem.
- Při šířce "100" je nutný třetí závěs.
- Závěsy PRIME nebo 3D závěsy - přiložené k zárubni.

### PŘÍPLATKY

- reverzní polodrážka - příplatek ke křídlu
- reverzní polodrážka - třetí 3D závěs, stříbrná barva (příplatek k ceně zárubně)
- reverzní polodrážka - třetí 3D závěs, bílá, černá (příplatek k ceně zárubně)
- ventilační podřez
- rozměr „100“
- posuvná křídla - podélné madlo
- posuvná křídla - hákový zámek s bočními madly
- třetí 3D závěs ve stříbrné, bílé a černé barvě (příplatek k ceně zárubně)
- třetí 3D závěs ve zlaté barvě (příplatek k ceně zárub.)
- padací práh
- výška křídla „220“
- černý zámek a černé čepové závěsy
- černý magnetický zámek a černé čepové závěsy
- magnetický zámek: bílý, černý u bezpolodrážkových dveří.
- magnetický zámek s čelem z nerezové oceli
- 3D závěsy ve zlaté barvě (příplatek k ceně zárubně)
- výměna dutinkové dřevotřískové desky na plnou (výška „200“)
- klika s rozetou

(str. 190)

# PORTA GRANDE

●●● PREMIUM



PORTA GRANDE A.0, šedá s reverzní polodrážkou PORTA SYSTEM, podlahové lišty, klika AZALIA černá



TRVALÁ BARVA



POVRCH ODOLNÝ PROTI ZNEČIŠTĚNÍ



DOPORUČENO PRO ALERGIKY A DĚTI



ODOLNÝ A HLADKÝ LAK



PORTA GRANDE A.0, šedá, klika RUMBA černá



model G.0



model G.4



model G.4 s černým sklem



model A.0



model A.1



model A.1 se zrcadlem



model C.0



model B.0



model B.1



model B.3



model D.0

Více modelů z této kolekce [najdete na stránkách](#)



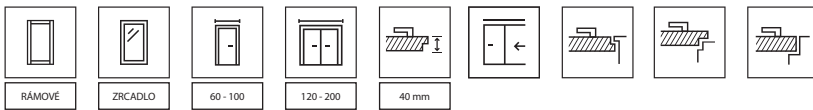

REVERZNÍ POLODRÁŽKA

TOP  
KOLEKCE

## BARVY

Lak UV Premium Plus ★★★★★☆



## BARVY DEKORATIVNÍCH LIŠT

Přírodní dýha Dub ★★★★★☆



Kartáčovaný hliník



Fólie Portaperfect 3D ★★★★★☆

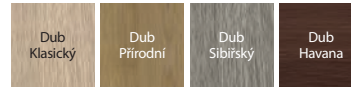

prosklení v modelu G.4, sklo odsazené vzhledem k povrchu křídla



Plochý panel



ozdobná lišta v laminátu Přírodní Dub nebo laminátu Portaperfect u modelu G.0, odsazená od povrchu panelu křídla, svislé letokruhy (volitelně za příplatek)



ozdobná lišta v laminátu kartáčovaný hliník v modelu G.0, odsazená od povrchu panelů křídla, svislé uspořádání (volitelně za příplatek)

## TECHNICKÉ INFORMACE

### KONSTRUKCE KŘÍDLA

**Saténově hladký povrch laku díky technologii UV lakování.** Model A.1 lze vyrobit se zrcadlem na jedné nebo na dvou stranách. V případě volby křídla ze zrcadlem na jedné straně se na druhé straně nachází plochá deska.

**Ve dveřních křídlech v bílé barvě lze vybrat ozdobné lišty** ze syntetického a přírodního laminátu a broušeného hliníku, zapuštěné vzhledem k panelům křídla (model G).

### PŘÍSLUŠENSTVÍ V CENĚ KŘÍDLA

- Dveře s polodrážkou: tři čepové závěsy, standardní nebo PRIME; bezpolodrážkové: dva 3D závěsy (závěsy jsou součástí zárubně)
- Zámek s čelem ve stříbrném nebo zlatém lesku: na standardní klíč, s koupelnovým zámekem nebo vhodný pro patentovou vložku
- Matné tvrzené sklo
- Kulaté madlo (pro posuvné dveře)
- Příprava ke zkrácení, maximálně 60 mm

### ZÁRUBNĚ

#### Doporučené polodrážkové zárubně:

- PORTA SYSTEM v laku UV Premium Plus str. 168
- MINIMAX v laku UV Premium Plus str. 166

#### Doporučené bezpolodrážkové zárubně:

- PORTA SYSTEM ELEGANCE v laku UV Premium Plus str. 170
- PORTA SYSTEM ELEGANCE 90 stupňů v laku UV Premium Plus p. 170
- LEVEL v laku UV Premium Plus str. 174

#### Doporučené zárubně s reverzní polodrážkou:

- PORTA SYSTEM s reverzní polodrážkou v laku UV Premium Plus str. 172

### POZNÁMKY

- Norma PN EN 14351-2:2018-12.
- Možnost libovolného sestavení rozměrů křidel u dvoukřídlových dveří.
- Dvoukřídlové dveře nejsou k dispozici s magnetickým zámekem.
- Při šířce "100" je nutný třetí závěs.
- Závěsy PRIME nebo 3D závěsy - přiložené k zárubni.

### PŘÍPLATKY

- černé sklo - skupina G, 1 ks.
- ozdobné lišty lam. kartáčovaný hliník - model G (bílé křídlo)
- ozdobné lišty lam. Přírodní - Model G (bílé křídlo)
- ozdobné lišty lam. Portaperfect - model G (bílé křídlo)
- zrcadlo na obou stranách
- zrcadlo na jedné straně
- reverzní polodrážka - třetí 3D závěs, stříbrná barva (příplatek k ceně zárubně)
- reverzní polodrážka - třetí 3D závěs, bílá, černá barva (příplatek k ceně zárubně)
- ventilační podřez
- rozměr „100“
- posuvná křídla - podélné madlo
- posuvná křídla - hákový zámek s bočními madly
- třetí 3D závěs ve stříbrné, bílé a černé barvě (příplatek k ceně zárubně)
- třetí 3D závěs ve zlaté barvě (příplatek k ceně zárubně)
- černý zámek a černé čepové závěsy
- černý magnetický zámek a černé čepové závěsy
- magnetický zámek: bílý, černý u bezpolodrážkových dveří.
- magnetický zámek s čelem z nerezové oceli
- 3D závěsy ve zlaté barvě (příplatek k ceně zárubně)
- klika s rozetou

(str. 189)

# PORTA ROYAL PREMIUM, LONDÝN, VÍDEŇ

● OO BUDGET



DOPORUČENO PRO  
ALERGIKY A DĚTI

PORTA ROYAL A, Bílá, klika OFFICE stříbrná



PORTA ROYAL A, Bílá, klika ACCENT stříbrná



PORTA ROYAL  
model A



PORTA ROYAL  
model P



LONDÝN P



LONDÝN O



LONDÝN B



LONDÝN C



VÍDEŇ P



VÍDEŇ O



VÍDEŇ B



VÍDEŇ C



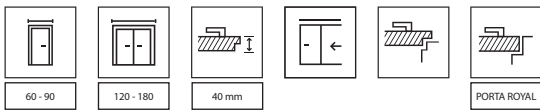

## BARVY PORTA ROYAL

Lak Premium ★★★★★☆



## BARVY LONDÝN, WIEDEŇ

Lak Standard ★★★★★☆

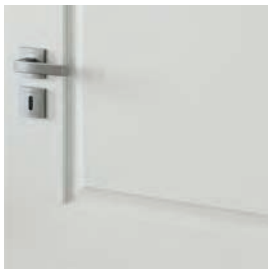

ROYAL hladký povrch



LONDÝN, WIEDEŇ struktura dřeva

## TECHNICKÉ INFORMACE

### KONSTRUKCE KŘÍDLA

Stabilizační výplň nebo dřevotřísková deska (PORTA ROYAL - volitelně za příplatek) oboustranně obložena lisovanou HDF deskou.

### PŘÍSLUŠENSTVÍ V CENĚ KŘÍDLA

- Falcové dveře (PORTA ROYAL, LONDÝN, WIEDEŇ): dva nebo tři čepové závěsy, standardní nebo PRIME; bezfalcové (PORTA ROYAL): dva 3D panty (závěsy jsou součástí zárubně)
- Zámek: na běžný klíč, s WC zámkem nebo upravený pro patentní vložku
- Sklo vzor: „chinchilla“ (LONDÝN, WIEDEŇ)
- Kulaté madlo (pro posuvné dveře)

### ZÁRUBNĚ

#### Doporučené polodrážkové zárubně:

- PORTA SYSTEM v provedení Portadecor nebo s Lakovaná fólie Premium (PORTA ROYAL) str. 168
- MINIMAX v provedení Portadecor nebo s Lakovaná fólie Premium (PORTA ROYAL) str. 166
- OCELOVÉ str. 178-183

#### Doporučené bezpolodrážkové zárubně (PORTA ROYAL):

- PORTA SYSTEM ELEGANCE s Lakovaná fólie Premium str. 170
- PORTA SYSTEM ELEGANCE 90 stupňů s Lakovaná fólie Premium str. 170
- LEVEL s Lakovaná fólie Premium p. 174

### POZNÁMKY

- Norma PN EN 14351-2:2018-12.
- Možnost libovolného sestavení rozměrů křídel u dvoukřídlých dveří.
- Dvoukřídlé dveře nejsou k dispozici s magnetickým zámkem.
- Ve variantě „zesílení pro samozavírač“, jsou vyžadovány 3 závěsy.
- LONDÝN, WIEDEŇ: Vzhledem k použití různých materiálů může být mezi barvou křídla a zárubní mírný rozdíl.
- Závěsy PRIME nebo 3D závěsy - přiložené k zárubni.

### PŘÍPLATKY - PORTA ROYAL, LONDÝN, WIEDEŇ

- příprava na zkrácení (max. 60 mm)
- posuvná křídla - podélné madlo
- posuvná křídla - hákový zámek s bočními madly
- ventilační otvory nebo ventilační podřez
- zpevnění pro dveřní zavírač (vyžaduje 3 závěsy)
- magnetický zámek s čelem z nerezové oceli
- zámek PRIME s lesklým čelem (stříbrný nebo zlatý)
- černý zámek a černé čepové závěsy
- černý magnetický zámek a černé čepové závěsy
- závěsy PRIME (pro vyhrazené zárubně)
- krytky závěsů standard (str. 198)
- klika s rozetou (str. 192)

### PŘÍPLATKY PORTA ROYAL

- AKCE – balíček PRIME bez příplatku
- třetí 3D závěs ve stříbrné, bílé a černé barvě (příplatek k ceně zárubně)
- třetí 3D závěs ve zlaté barvě (příplatek k ceně zárub.)
- padací práh
- výplň plná dřevotříska
- magnetický zámek: bílý, černý u bezpolodrážkových dveří.
- 3D závěsy ve zlaté barvě (příplatek k ceně zárubně)

# MINIMAX

● ○ ○ BUDGET



DOPORUČENO PRO  
ALERGIKY A DĚTI

MINIMAX P, bílý s ocelovou zárubní PORTA SYSTEM, klika RUMBA nikel



MINIMAX 3, bílá, klika ACCENT stříbrná

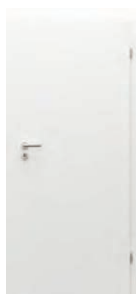

model P

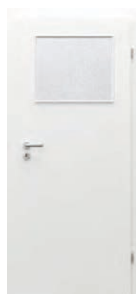

model M



model D



model L

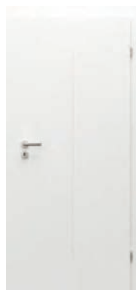

model 1

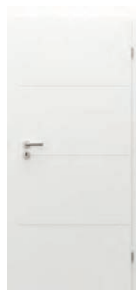

model 2



model 3

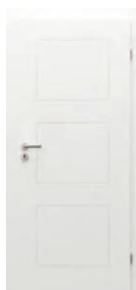

model 4



model 5



model 6

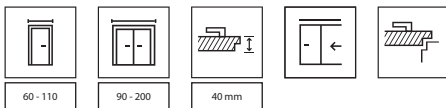

NOVÉ MODELY

## BARVY

Lak Standard ★★★★★



rámček se sklem



sklo „chinchilla“

## TECHNICKÉ INFORMACE

### KONSTRUKCE KŘÍDLA

Výplň tvoří "voštinová" nebo dřevotřísková deska vyztužená vnitřním rámem (varianta za příplatek). Celek je obložen HDF deskou.

### PŘÍSLUŠENSTVÍ V CENĚ KŘÍDLA

- Dva nebo tři standardní nebo čepové závěsy PRIME (volitelně za příplatek, závěsy jsou součástí zárubně)
- Zámek: na běžný klíč, s WC zámkem nebo upravený pro patentní vložku
- Sklo varianta: „chinchilla“ nebo matné tvrzené (volitelně za příplatek)
- Kulaté madlo (pro posuvné dveře)

### ZÁRUBNĚ

#### Doporučené polodrážkové zárubně:

- PORTA SYSTEM v laminátu Portadecor str. 168
- MINIMAX v laminátu Portadecor str. 166
- OCELOVÉ str. 178-183

### POZNÁMKY

- Norma PN EN 14351-2:2018-12
- Křídla jsou dostupná ve verzi pro samostatné lakování v ceně křídla MINIMAX bílá.
- Výplň dřevotřísková deska zahrnuje přípravu na zkrácení ve standardu.
- Rozměr „110“ je dostupný pouze s výplní dutinková dřevotřísková. Rozměry prosklení jako u velikosti „100“.
- U dvojitých dveří je možná libovolná kombinace rozměrů křídel. Dvoukřídlé dveře nejsou k dispozici s magnetickým zámkem.
- **Rozměry "80" a "90" v investičním standardu pro polodrážkové dveře (průchozí rozměr 800, 900 mm) jsou k dispozici standardně - bez příplatku.**
- Pro šířky "100" a "110" jsou vyžadovány 3 závěsy.
- Ve variantě „zesílení pro samozavírač“, jsou vyžadovány 3 závěsy.
- Vzhledem k použití různých materiálů může být mezi křídlem a zárubní mírný barevný rozdíl.
- Závěsy PRIME – závěsy jsou balené se zárubní.

### PŘÍPLATKY

- kulaté okénko - z nerezové oceli
- černé kulaté okénko
- obrácení skla bez příplatku
- ventilační podřez, otvory nebo větrací mřížka
- příprava na zkrácení (max. 60 mm)
- velikost „100“, „110“
- posuvná křídla - podélné madlo
- posuvná křídla - hákový zámek s bočními madly
- tvrzené matné sklo - model D
- tvrzené matné sklo - model L
- tvrzené matné sklo - model M
- padací práh
- výplň dutinková dřevotřísková
- výplň plná dřevotřísková
- zpevnění, pro dveřní zavírač (vyžaduje 3 závěsy)
- černý zámek a černé čepové závěsy
- černý magnetický zámek a černé čepové závěsy
- magnetický zámek s čelem z nerezové oceli
- zámek PRIME s lesklým čelem (stříbrný nebo zlatý)
- závěsy PRIME (pro vyhrazené zárubně)
- krytky závěsů standard (str. 198)
- klika s rozetou (str. 192)

# PORTA HIDE

● ● ● PREMIUM



PORTA HIDE s tapetou, model 1.1, klika MAXIMA černá



SKLADEM



KLIKA ZA 1 GR



NAMALUJTE OLEPTE TAPETOU JAK MÁTE RÁDI



DOPORUČENO PRO ALERGIKY A DĚTI



PORTA HIDE, 1.1, bílá, klika ELEGANT stříbrná



model 1.1

Chceš si samostatně upravit povrch křídla? [Zjistí kolik hmoty můžeš ještě aplikovat.](#)



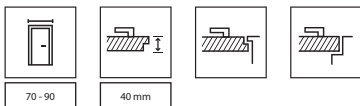

**SLEVA**  
platí v období od 15.06.2023 do 31.10.2023 podrobnosti na  
[www.porta.com.pl/pliki-do-pobrania](http://www.porta.com.pl/pliki-do-pobrania)

**TOP**  
KOLEKCE

## BARVY

Lak UV Premium ★★★★★☆



Barva základní podkladová  
/ k samostatnému malování nebo tapetování



Bezfalcový standard (otvírání ven) - pravé dveře

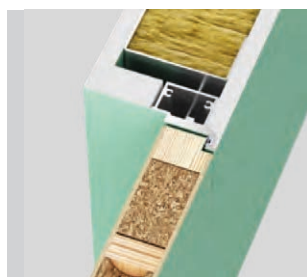
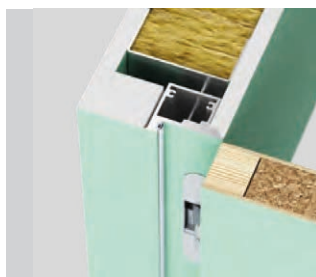

Reverzní falc (otvírání dovnitř) - levé dveře



## TECHNICKÉ INFORMACE

### KONSTRUKCE KŘÍDLA

Dveřní křídlo bez falce (otvírání ven) nebo s obráceným falcem (otvírání směrem dovnitř). Výplň "voštinová" nebo dřevotřísková deska vyztužená vnitřním rámem (volitelně za příplatek). Celek je obložen HDF deskou.

Křídlo je dostupné ve dvou variantách provedení:

- Křídlo je natřeno základním nátěrem a připraveno k malování nebo tapetování. Hrany křídla jsou polepeny okrajem umožňujícím jeho malování.
- Křídla v povrchové úpravě UV Lak Premium.

### ZÁRUBNĚ

Skrytá hliníková surová zárubeň připravená k natření nástěnnou barvou.

Určeno pro dřevěná křídla o tloušťce 40 mm.  
Použití na zděné nebo sádkartonové stěny.  
Rozměry viz str. 203, Tabulka 2.

### DVEŘE ZAHRNUJÍ V SADĚ

- Křídlo
- Dva 3D závěsy
- Tři 3D závěsy pro dřevotřískové výplně
- Magnetický zámek na běžný klíč, s koupelnovým zámkem nebo upravený pro patentní vložku
- Skrytá hliníková zárubeň
- Příprava ke zkrácení pro výplň s dutinkovou dřevotřískovou deskou, max. 60 mm.

### POZNÁMKY

- Norma PN EN 14351-2:2018-12
- 3D závěs - určený pro kolekci PORTA HIDE
- Těsnění v křídle s dutinkovou dřevotřískovou výplní.

### PŘÍPLATKY

- ventilační podřez nebo rekuperační zkrácení
- padací práh
- výplň dutinková dřevotříská
- klika s rozetou

(str. 190)

# PORTA GLASS

●●● PREMIUM



TVRZENÉ BEZPEČNOSTNÍ SKLO



VÍCE SVĚTLA

PORTA GLASS, matné grafitové sklo



PORTA GLASS, matné sklo



sklo grafitová matné



sklo matné

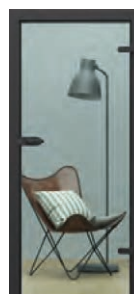

sklo transparentní



sklo matné s lakovanými zasklívacími lištami

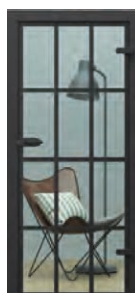

sklo transparentní s lakovanými zasklívacími lištami

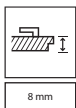

8 mm

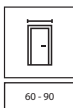

60 - 90



černý zámek



stříbrný zámek



černý závěs

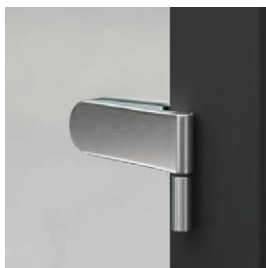

stříbrný závěs

PORTA GLASS  
(sada)

=

cena skleněného panelu

+

cena zárubně

+

cena za sadu . kování

## TECHNICKÉ INFORMACE

### KŘÍDLO

Tabule tvrzeného skla o tloušťce 8 mm s připravenými otvory pro montáž zámků a závěsů.

### PŘÍSLUŠENSTVÍ

- Obyčejný zámek (pouze klika), s WC zámkem nebo cylindrickou vložkou ve stříbrné nebo černé barvě,
- Dva závěsy ve stříbrné nebo černé barvě.

### ZÁRUBNĚ

Doporučené polodrážkové zárubně:

- PORTA SYSTEM str. 168
- OCELOVÉ str. 178-183

### POZNÁMKY

- Norma EN 14351-2:2018-12
- Zámek a závěsy jsou baleny samostatně.
- Šířka líní ve vzorech s lakovanými sloupky - 30 mm. Příčky jsou natřeny na jedné straně ze strany pantů (tzn.dveře se otevírají k sobě).
- Matné sklo je na jedné straně na straně závěsů(tj. dveře se otevírají směrem k sobě).

### PŘÍPLATKY

- velikost "90"
- větrací podřezu

# PORTA LUMIA, NATURA LUMIA

● ● ● PREMIUM



PORTA LUMIA 1, Bílá, madlo Lumia bílé



TVRZENÉ BEZPEČNOSTNÍ SKLO



VÍCE SVĚTLA



INOVATIVNÍ ZÁMEK PRO MADLA



DŘEVĚNÁ KONSTRUKCE



PORTA LUMIA 1, Černá, madlo Lumia černé



model 1



model 1



model 2



model 2



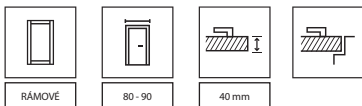

NOVINKA

## BARVY PORTA LUMIA

Fólie Lakovaná Premium ★★★★★☆



Fólie SUPER MATT ★★★★★☆



## BARVY NATURA LUMIA

Přírodní dýha Dub Satin ★★★★★☆



Přírodní dýha Select ★★★★★☆



madlo

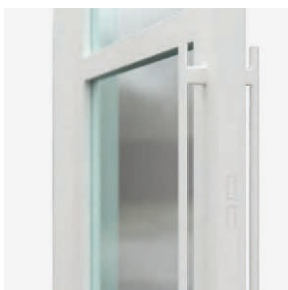

magnetický zámek



3D závěs

## TECHNICKÉ INFORMACE

### KONSTRUKCE KŘÍDLA

**Svislé a vodorovné rámy z borovicového lepeného dřeva.**  
Výrobek je k dispozici s čirým tvrzeným sklem o tloušťce 6 mm.

### PŘÍSLUŠENSTVÍ

- 2 bezfalcové 3D závěsy (závěsy jsou součástí zárubně)
  - magnetický zámek
- Barvy kování: bílá, černá, matná stříbrná

### ZÁRUBNĚ

**Doporučené bezpolodrážkové zárubně:**

- PORTA SYSTEM ELEGANCE str. 170
- PORTA SYSTEM ELEGANCE 90 stupňů str. 170

### POZNÁMKY

- Norma PN EN 14351-2:2018-12
- Křídlo není možné zkrátit o 60 mm.
- Spodní povrch svislých rámu je chráněn proti vlhkosti pomocí technologie Techno-PORTA AQUA STOP - PORTA LUMIA.

### PŘÍPLATKY

- třetí 3D závěs ve stříbrné, bílé a černé barvě (příplatek k ceně zárubně)
- madlo (bílé nebo černé)
- Vyhrazená západka k zárubni (příplatek k ceně zár.)

# PORTA VERTE HOME ČERNÁ

●●● OPTIMUM



PROSKLENÍ ZAJIŠTJÍCÍ  
VÍCE SVĚTLA



AQUA STOP

PORTA VERTE HOME N.3, čiré sklo, klika LUNA černá



PORTA VERTE HOME N.3, černá, klika LUNA černá



model B.5



model B.5 lako-  
vané sklo  
transparentní



model L.4



model N.3

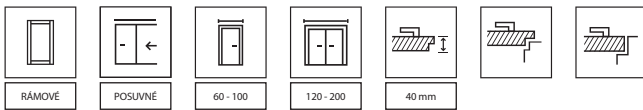

## BARVY

Fólie SUPER MATT ★★★★★☆

Cerná

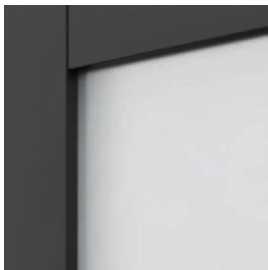

matné nebo čiré sklo (za příplatek)

## TECHNICKÉ INFORMACE

### KONSTRUKCE KŘÍDLA

V závislosti na provedení se křídla skládají z vodorovných rámu a prosklení z tvrzeného skla. Tloušťka skla 4 mm.

### PŘÍSLUŠENSTVÍ V CENĚ KŘÍDLA

- Zámek je k dispozici v následujících variantách: na běžný klíč, s WC zámkem, přízpusobný pro patentní vložku nebo bez vyvrtání klíčové dírky
- Dvířka s polodrážkou: tři čepové závěsy, standardní nebo PRIME (za příplatek); bezfalcové: dva 3D závěsy (závěsy jsou součástí zárubně)
- Tvrzené matné nebo čiré sklo (za příplatek)
- Příprava na zkrácení, maximálně 30 mm
- Kulaté madlo (pro posuvné dveře)

### ZÁRUBNĚ

#### Doporučené polodrážkové zárubně:

- PORTA SYSTEM str. 168

#### Doporučené bezpolodrážkové zárubně:

- PORTA SYSTEM ELEGANCE str. 170

- PORTA SYSTEM ELEGANCE 90 stupňů str. 170

### POZNÁMKY

- Norma PN EN 14351-2:2018-12.
- U dvojitých dveří je možná libovolná kombinace rozměrů křídel. U dvoukřídlých bezpolodrážkových dveří je nutno objednat aktivní a pasivní křídlo.
- Dvoukřídlé dveře nejsou k dispozici s magnetickým zámkem.
- Při šířce "100" je nutný třetí závěs.
- Závěsy PRIME nebo 3D závěsy - přiložené k zárubni.
- Šířka (tloušťka) lakovaných řad v modelu B.5 je 25 mm, jednostranný vzor.
- Spodní povrch svislých rámu je chráněn proti vlhkosti pomocí technologie Techno-PORTA AQUA STOP.

### PŘÍPLATKY

- rozměr „100“
- posuvná křídla - podélné madlo
- posuvná křídla - hákový zámek s bočními madly
- průhledné lakované sklo Model B.5
- průhledné sklo model B.5
- průhledné sklo model L.4 - 1 ks.
- průhledné sklo model N.3 - 1 ks.
- třetí 3D závěs ve stříbrné, bílé a černé barvě (příplatek k ceně zárubně)
- třetí 3D závěs ve zlaté barvě (příplatek k ceně zárub.)
- větrací otvory nebo podřezy
- černý zámek a černé čepové závěsy
- černý magnetický zámek a černé čepové závěsy
- magnetický zámek s čelem z nerezové oceli
- magnetický zámek: bílý, černý u bezpolodrážkových dveří.
- zámek PRIME s lesklým čelem (stříbrný nebo zlatý)
- závěsy PRIME (pro vyhrazené zárubně)
- bezfalcové křídla - 3D závěsy, zlatá barva (příplatek k ceně zár.)
- krytky závěsů standard
- klika s rozetou

(str. 198)

(str. 192)

# PORTA LOFT OCELOVÉ

●●● PREMIUM



PORTA LOFT OCELOVÉ, model 1



BEZPEČNÉ LAMINO-  
VANÉ SKLO



OCELOVÁ KONSTRUKCE



PROSKLENÍ  
VÍCE SVĚTLA

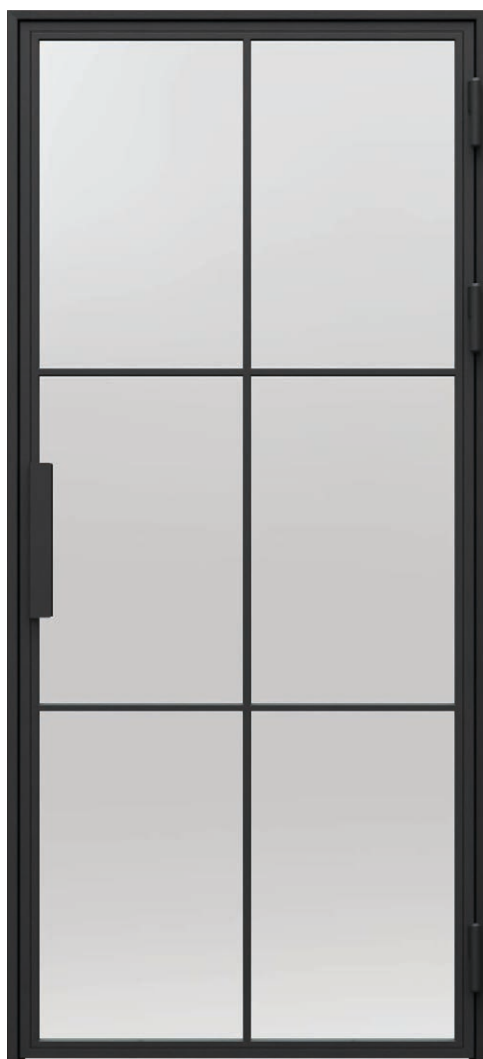

PORTA LOFT OCELOVÉ, model 1



model 1



model 2



model 3



80 - 90

NOVINKA

## BARVY

Prášková barva ★★★★★☆

Černá  
struktura



madlo



závěs

## TECHNICKÉ INFORMACE

### KONSTRUKCE KŘÍDLA

Ocelová zárubeň a křídlo v barvě Černá struktura (práškově lakované). Transparentní bezpečné laminované sklo o tloušťce 6 mm.

### PŘÍSLUŠENSTVÍ V CENĚ KŘÍDLA

Dveře se dodávají jako sada:

- ocelové křídlo
- vyhrazená ocelová zárubeň

Sada kování:

- závěsy,
- madlo
- magnet

### ZÁRUBEŇ

Zárubeň vyhrazená pro tento výrobek v sadě s křídlem:

- Ocelová

### POZNÁMKY

- Norma PN EN 14351-2:2018-12.
- Rozměry viz str. 204, Tabulka 8.

# PORTA KONCEPT, skupina A

●●● PREMIUM



PORTA KONCEPT A.9, Přírodní dub, klikaELEGANT stříbrná



SLADIT DVEŘE S PODLAHOU A NÁBYTKEM



DŘEVĚNÁ KONSTRUKCE



V MNOHA OBLÍBĚNÝCH BARVÁCH



AQUA STOP



PORTA KONCEPT A.9, Přírodní dub, klikaELEGANT stříbrná



model A.0



model A.2



model A.3



model A.4



model A.6



model A.7



model A.8



model A.9



model A.9  
s černým sklem

NOVINKA

Více modelů z této kolekce  
[najdete na stránkách](#)



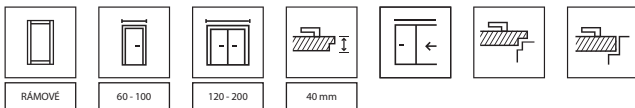

## BARVY

### Fólie Portadecor ★★★★★☆

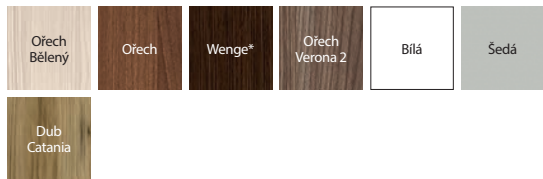

\* do vyčerpání zásob

### Fólie Portasynchro 3D ★★★★★☆

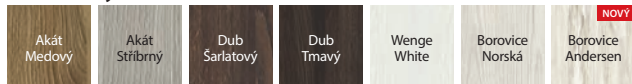

### Fólie Lakovaná Premium ★★★★★☆



### Fólie Portadur ★★★★★☆



\* do vyčerpání zásob

### Fólie Portaperfect 3D ★★★★★☆

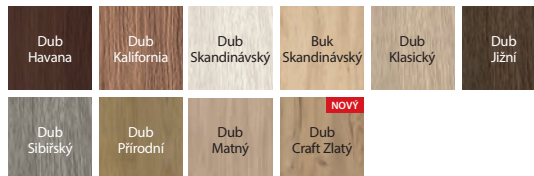

### Portalamino ★★★★★☆

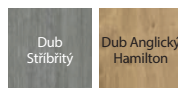

matné sklo



plochý panel

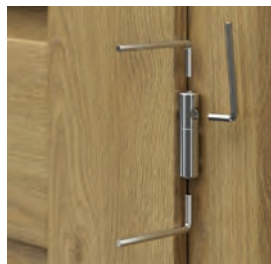

regulace nastavitelných 3D čepových závěsů

Ověřte jak se regulují závěsy



## DOPORUČUJEME!

Speciální vícevrstvá dřevěná konstrukce.



## TECHNICKÉ INFORMACE

### KONSTRUKCE KŘÍDLA

V závislosti na modelu se křídla skládají z vodorovných rámu a panelů a matných skel z tvrzeného skla. Matné sklo o tloušťce 6 mm.

### PŘÍSLUŠENSTVÍ V CENĚ KŘÍDLA

- Zámek je dostupný ve třech variantách: na běžný klíč, s WC zámek nebo přizpůsobený pro patentní vložku
- Dveře s falcem: tři nastavitelné otočné závěsy 3D; dveře bez falce: dva závěsy 3D (závěsy jsou součástí rámu dveří)
- Tvrzené matné sklo
- Příprava ke zkrácení, maximálně 60 mm
- Kulaté madlo (pro posuvné dveře)

### ZÁRUBNĚ

#### Doporučené polodrážkové zárubně:

- PORTA SYSTEM str. 168

#### Doporučené bezpolodrážkové zárubně:

- PORTA SYSTEM ELEGANCE str. 170
- PORTA SYSTEM ELEGANCE 90 stupňů str. 170
- LEVEL str. 174

### POZNÁMKY

- Norma PN EN 14351-2:2018-12.
- U dvojitých dveří je možná libovolná kombinace rozměrů křídel. U dvojkřídlých bezpolodrážkových dveří je nutno objednat aktivní a pasivní křídlo.

- Dvoukřídlé dveře nejsou k dispozici s magnetickým zámekem.
- Při šířce "100" je nutný třetí závěs.
- Panty přibalené k zárubni.
- Spodní povrch svislých rámu je chráněn proti vlhkosti pomocí technologie Techno-PORTA AQUA STOP.

### PŘÍPLATKY

- černé sklo 1 ks.
- rozměr „100“
- posuvná křídla - podélné madlo
- posuvná křídla - hákový zámek s bočními madly
- bezpolodrážkové křídla - krytka na závěsy
- bezpolodrážkové křídla - třetí 3D závěs stříbrný, bílý, černý (příplatek k ceně zárubně)
- bezpolodrážkové křídla - třetí 3D závěs ve zlaté barvě (příplatek k ceně zárubně)
- bezpolodrážkové křídla - 3D závěs, zlatá barva (příplatek k ceně zár.)
- větrací otvory nebo podřezy
- magnetický zámek: bílý, černý u bezpolodrážkových dveří.
- magnetický zámek s čelem z nerezové oceli
- klika s rozetou

(str. 198)

(str. 190)

# PORTA KONCEPT, skupina C

●●● PREMIUM



PORTA KONCEPT C.6, bílá, klika ELEGANT stříbrná



SLADIT DVEŘE S PODLAHOU A NÁBYTKEM



DŘEVĚNÁ KONSTRUKCE



V MNOHA OBLÍBĚNÝCH BARVÁCH



AQUA STOP



PORTA KONCEPT C.6, bílá, klika ELEGANT stříbrná



model C.0



model C.1



model C.2



model C.3



model C.4



model C.5



model C.6



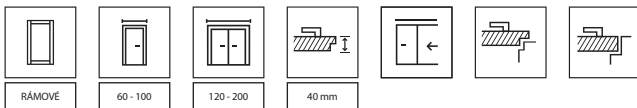

## BARVY

### Fólie Portadecor ★★★★★☆

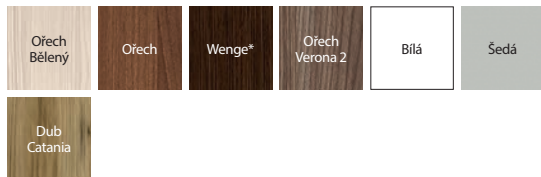

\* do vyčerpání zásob

### Fólie Portasynchro 3D ★★★★★☆

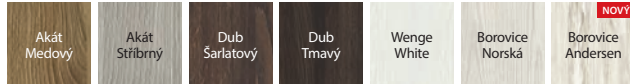

### Fólie Lakovaná Premium ★★★★★☆



### Fólie Portadur ★★★★★☆



\* do vyčerpání zásob

### Fólie Portaperfect 3D ★★★★★☆

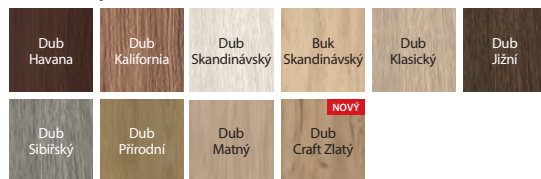

### Portalamino ★★★★★☆



## DOPORUČUJEME!

Speciální vícevrstvá dřevěná konstrukce.

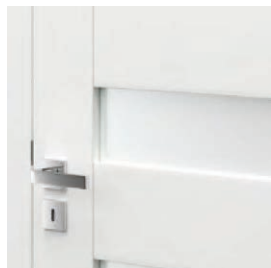

matné sklo



plochy panel



regulace nastavitelných 3D čepových závěsů

Ověřte jak regulovat závěsy



## TECHNICKÉ INFORMACE

### KONSTRUKCE KŘÍDLA

V závislosti na modelu se křídla skládají z vodorovných rámu a panelů a matných skel z tvrzeného skla. Matné sklo o tloušťce 6 mm.

### PŘÍSLUŠENSTVÍ V CENĚ KŘÍDLA

- Zámek je dostupný ve třech variantách: na běžný klíč, s WC zámek nebo přízpusobný pro patentní vložku
- Polodrážkové dveře: tři 3D nastavitelné čepové panty, bezpolodrážkové dveře: dva 3D závěsy (závěs jsou součástí zárubně)
- Tvrzené matné sklo
- Příprava ke zkrácení, maximálně 60 mm
- Kulaté madlo (pro posuvná dveře)

### ZÁRUBNĚ

#### Doporučené polodrážkové zárubně:

- PORTA SYSTEM str. 168

#### Doporučené bezpolodrážkové zárubně:

- PORTA SYSTEM ELEGANCE str. 170
- PORTA SYSTEM ELEGANCE 90 stupňů str. 170
- LEVEL str. 174

### POZNÁMKY

- Norma PN EN 14351-2:2018-12.
- U dvojitých dveří je možná libovolná kombinace rozměrů křídel. U dvoukřídlých bezpolodrážkových dveří je nutno objednat aktivní a pasivní křídlo.

- Dvoukřídlé dveře nejsou k dispozici s magnetickým zámekem.
- Při šířce "100" je nutný třetí závěs.
- Závěsy - přibalené k zárubni.
- Spodní povrch svislých rámu je chráněn proti vlhkosti pomocí technologie Techno-PORTA AQUA STOP.

### PŘÍPLATKY

- rozměr „100“
- posuvná křídla - podélné madlo
- posuvná křídla - hákový zámek s bočními madly
- bezpolodrážkové křídla - krytka na závěsy (str. 198)
- bezpolodrážkové křídla - třetí 3D závěs stříbrný, bílý, černá (příplatek k ceně zár)
- bezpolodrážkové křídla - třetí 3D závěs ve zlaté barvě (příplatek k ceně zárubně)
- dveřní křídla bez polodrážky - závěsy 3D ve zlaté barvě (příplatek k ceně křídla)
- větrací otvory nebo podřezy
- magnetický zámek: bílý, černý u bezpolodrážkových dveří.
- magnetický zámek s čelem z nerezové oceli
- klika s rozetou (str. 190)

# PORTA KONCEPT, skupiny H a K

●●● PREMIUM



PORTA KONCEPT K.3, Anglický dub Hamilton, klika ELEGANT stříbrná



SLADIT DVEŘE S PODLAHOU A NÁBYTKEM



DŘEVĚNÁ KONSTRUKCE



V MNOHA OBLÍBENÝCH BARVÁCH



AQUA STOP



PORTA KONCEPT H.4, Anglický dub Hamilton, klika ELEGANT stříbrná



model H.0



model H.1



model H.2



model H.4



model K.0



model K.1



model K.2



model K.3

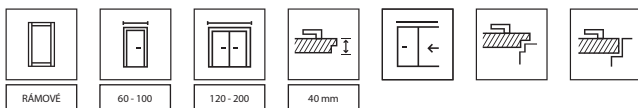

## BARVY

### Fólie Portadecor ★★★★★☆

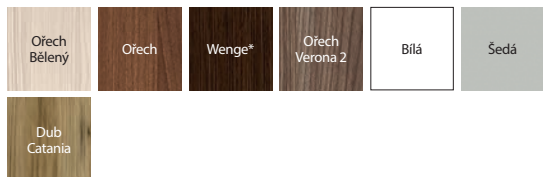

\* do vyčerpání zásob

### Fólie Portasynchro 3D ★★★★★☆

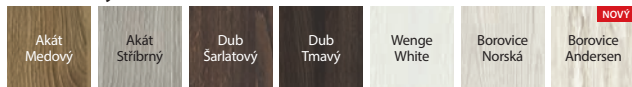

### Fólie Lakovaná Premium ★★★★★☆



### Fólie Portadur ★★★★★☆



\* do vyčerpání zásob

### Fólie Portaperfect 3D ★★★★★☆

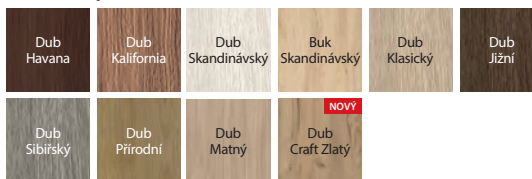

### Portalamino ★★★★★☆

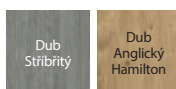

matné sklo u modelu H.4

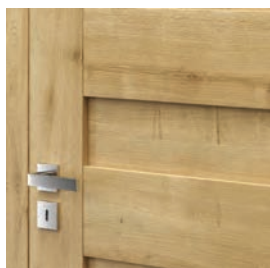

plochý panel v modelu H.0



matné sklo u modelu K.3

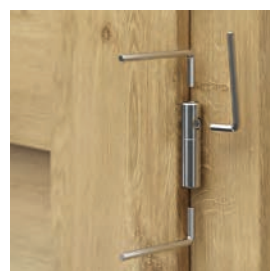

regulace nastavitelných 3D čepových závěsů

### DOPORUČUJEME!

Speciální vícevrstvá dřevěná konstrukce.



Ověřte jak regulovat závěsy

## TECHNICKÉ INFORMACE

### KONSTRUKCE KŘÍDLA

V závislosti na modelu se křídla skládají z vodorovných rámu a panelů a matných skel z tvrzeného skla. Matné sklo o tloušťce 6 mm.

### PŘÍSLUŠENSTVÍ V CENĚ KŘÍDLA

- Zámek je dostupný ve třech variantách: na běžný klíč, s WC zámkem nebo přizpůsobený pro patentní vložku
- Polodrážkové dveře: tři 3D nastavitelné čepové závěsy, bezpolodrážkové dveře: dva 3D závěsy (závěs jsou součástí zárubně)
- Tvrzené matné sklo
- Příprava ke zkrácení, maximálně 60 mm
- Kulaté madlo (pro posuvné dveře)

### ZÁRUBNĚ

#### Doporučené polodrážkové zárubně:

- PORTA SYSTEM str. 168

#### Doporučené bezpolodrážkové zárubně:

- PORTA SYSTEM ELEGANCE str. 170
- PORTA SYSTEM ELEGANCE 90 stupňů str. 170
- LEVEL str. 174

### POZNÁMKY

- Norma PN EN 14351-2:2018-12.
- U dvojitých dveří je možná libovolná kombinace rozměrů křídel. U dvoukřídlých bezpolodrážkových dveří je nutno objednat aktivní a pasivní křídlo.
- Dvoukřídlé dveře nejsou k dispozici s magnetickým zámkem.
- Při šířce "100" je nutný třetí závěs.
- Závěsy - přibalené k zárubni.
- Spodní povrch svislých rámu je chráněn proti vlhkosti pomocí technologie Techno-PORTA AQUA STOP.

### PŘÍPLATKY

- rozměr „100“
- posuvná křídla - podélné madlo
- posuvná křídla - hákový zámek s bočními madly
- bezpolodrážkové křídla - krytka na závěsy (str. 198)
- bezpolodrážkové křídla - třetí 3D závěs stříbrný, bílý, černý (příplatek k ceně zárubně)
- bezpolodrážkové křídla - třetí závěs 3D zlatá barva (příplatek k ceně zár.)
- bezfalcové křídla - 3D závěsy, zlatá barva (příplatek k ceně zár.)
- větrací otvory nebo podřezy
- magnetický zámek: bílý, černý u bezpolodrážkových dveří.
- magnetický zámek s čelem z nerezové oceli
- klika s rozetou (str. 190)

# PORTA BALANCE, PORTA HARMONY

●●● PREMIUM



PORTA BALANCE D.0, D.3, Wenge White, klika ELEGANT stříbrná



SLADIT DVEŘE S PODLAHOU A NÁBYTKEM



V MNOHA OBLÍBENÝCH BARVÁCH



AQUA STOP



PORTA BALANCE D.0, Wenge White, klika SIMPLE stříbrná



PORTA BALANCE model A.0



PORTA BALANCE model B.0



PORTA BALANCE model B.1



PORTA BALANCE model D.1



PORTA BALANCE model D.2



PORTA BALANCE model D.3



PORTA HARMONY model A.0



PORTA HARMONY model A.1



PORTA HARMONY model B.0



PORTA HARMONY model B.1



PORTA HARMONY model B.2



PORTA HARMONY model C.0



PORTA HARMONY model C.1

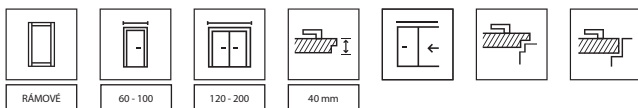

## BARVY

### Fólie Portadecor ★★★★★☆

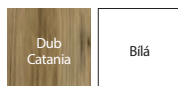

### Fólie Portasynchro 3D ★★★★★☆

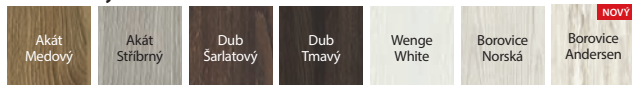

### Fólie Portaperfect 3D ★★★★★☆

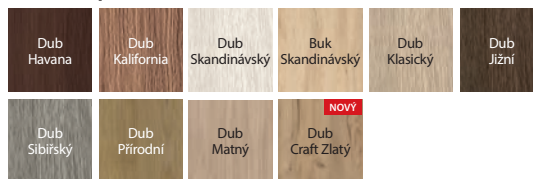

### Portalamino ★★★★★☆

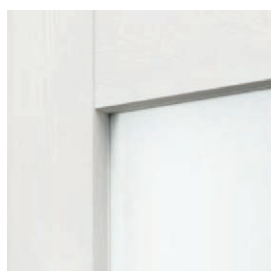

matné sklo

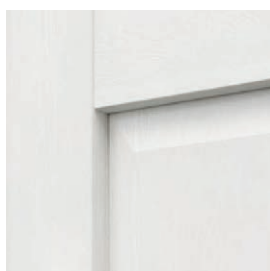

plochý panel

## TECHNICKÉ INFORMACE

### KONSTRUKCE KŘÍDLA

V závislosti na designu se křídla skládají z vodorovných rámu, mezi nimiž se nacházejí desky nebo matné sklo. Skla z tvrzeného skla o tloušťce 4 mm.

### PŘÍSLUŠENSTVÍ V CENĚ KŘÍDLA

- Zámek je dostupný ve třech variantách: na běžný klíč, s WC zámkem nebo přizpůsobený pro patentní vložku
- Dvířka s polodrážkou: tři čepové závěsy, standardní nebo PRIME (za příplatek); bezfalcové: dva 3D závěsy (závěsy jsou součástí zárubně)
- Tvrzené matné sklo
- Kulaté madlo (pro posuvné dveře)
- Příprava na zkrácení, maximálně 30 mm

### ZÁRUBNĚ

#### Doporučené polodrážkové zárubně:

- PORTA SYSTEM str. 168
- MINIMAX str. 166
- OCELOVÉ str. 178-183

#### Doporučené bezpolodrážkové zárubně:

- PORTA SYSTEM ELEGANCE str. 170
- PORTA SYSTEM ELEGANCE 90 stupňů str. 170
- LEVEL str. 174

### POZNÁMKY

- Norma PN EN 14351-2:2018-12.
- Možnost libovolného sestavení rozměrů křídel u dvoukřídlých dveří.
- U dvoukřídlých bezpolodrážkových dveří je nutno objednat aktivní a pasivní křídlo.
- Dvoukřídlé dveře nejsou k dispozici s magnetickým zámkem.
- Při šířce "100" je nutný třetí závěs.
- Závěsy PRIME nebo 3D závěsy - přiložené k zárubni.
- Spodní povrch svislých rámu je chráněn proti vlhkosti pomocí technologie Techno-PORTA AQUA STOP.

### PŘÍPLATKY

- velikost „100“
- posuvná křídla - podélné madlo
- posuvná křídla - hákový zámek s bočními madly
- třetí 3D závěs ve stříbrné, bílé a černé barvě (příplatek k ceně zárubně)
- třetí 3D závěs ve zlaté barvě (příplatek k ceně zárubně)
- ventilační otvory nebo podfěz
- černý zámek a černé čepové závěsy
- černý magnetický zámek a černé čepové závěsy
- magnetický zámek: bílý, černý u bezpolodrážkových dveří.
- magnetický zámek s čelem z nerezové oceli
- zámek PRIME s lesklým čelem (stříbrný nebo zlatý)
- 3D závěsy ve zlaté barvě (příplatek k ceně zárubně)
- závěsy PRIME (pouze pro vybrané zárubně)
- krytky závěsů standard
- klika s rozetou

(str. 198)

(str. 193)

# PORTA INSPIRE

●●● PREMIUM



PORTA INSPIRE A.0, Dub Skandinávský, retro modul, klika ELEGANT černá



SLADIT DVEŘE S PODLAHOU A NÁBYTKEM



DŘEVĚNÁ KONSTRUKCE



V MNOHA OBLÍBĚNÝCH BARVÁCH



AQUA STOP



PORTA INSPIRE A.0, Dub Skandinávský, klika SIMPLE stříbrná



model A.0



model A.1



model A.1 se zrcadlem



model B.0



model B.1



model B.2



model B.3



model C.4 s černým sklem

NOVINKA



model C.0



model C.1



model C.2



model C.3



model C.4

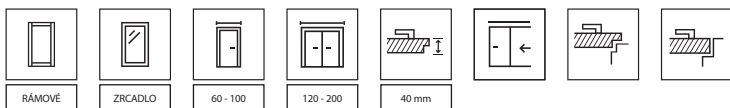

## BARVY

### Fólie Portadecor ★★★★★☆



### Fólie Portasynchro 3D ★★★★★☆

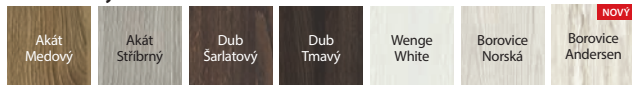

### Fólie Lakovaná Premium ★★★★★☆



\* barva pouze v modelech ze skupiny C

### Fólie Portaperfect 3D ★★★★★☆

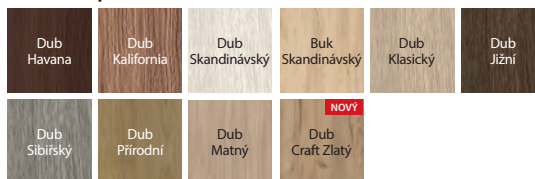

### Portalamino ★★★★★☆

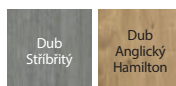

## DOPORUČUJEME!

SPECIÁLNÍ VÍCEVRSTVÁ  
DŘEVĚNÁ KONSTRUKCE



matné sklo "rámeček" - modely ze skupiny A a B



elegantní rámeček



regulace nastavitelných 3D čepových závěsů



elegantní panel - modely ze skupiny C

## TECHNICKÉ INFORMACE

### KONSTRUKCE KŘÍDLA

V závislosti na modelu se křídla skládají z vodorovných rámu a panelů a matných skel z tvrzeného skla. Matná skla o tloušťce 6 mm. Model A.1 lze vyrobit se zrcadlem na jedné nebo na dvou stranách. V případě volby křídla se zrcadlem na jedné straně se na druhé straně nachází plochá deska.

### PŘÍSLUŠENSTVÍ V CENĚ KŘÍDLA

- Zámek na obyčejný klíč, s WC zámek nebo přizpůsobený pro patentní vložku
- Polodrážkové dveře: tři 3D nastavitelné čepové závěsy, bezfalcové dveře: dva 3D závěsy (závěsy jsou součástí výbavy zárubně)
- Matné tvrzené sklo "rámeček" a matné sklo
- Příprava na zkrácení maximálně 60 mm
- Kulaté madlo pro posuvné dveře

### ZÁRUBNĚ

#### Doporučené polodrážkové zárubně:

- PORTA SYSTEM str. 168

#### Doporučené bezpodrážkové zárubně:

- PORTA SYSTEM ELEGANCE str. 170
- PORTA SYSTEM ELEGANCE 90 stupňů str. 170
- LEVEL str. 174

### POZNÁMKY

- Norma PN EN 14351-2:2018-12.
- U dvoukřídlých bezpodrážkových dveří je nutno objednat aktivní a pasivní křídlo.

- Pokud zvolíte model se zrcadlem na jedné straně, na druhé straně se bude nacházet plná plochá deska.

- Dvoukřídlé dveře nejsou k dispozici s magnetickým zámekem.
- Při šířce "100" je nutný třetí závěs.
- Závěsy - přibalené k zárubni.
- Spodní povrch svislých rámu je chráněn proti vlhkosti pomocí technologie Techno-PORTA AQUA STOP.

### PŘÍPLATKY

- černé sklo - skupina C, 1 ks
- zrcadlo na jedné straně
- zrcadlo po obou stranách
- rozměr „100“
- posuvná křídla - podélné madlo
- posuvná křídla - hákový zámek s bočními madly
- krytky závěsů standard (str. 198)
- bezpodrážkové křídla - třetí 3D závěs stříbrný, bílý, černý (příplatek k ceně zárubně)
- bezpodrážkové křídla - třetí 3D závěs ve zlaté barvě (příplatek k ceně zárubně)
- bezpodrážková křídla - 3D závěs ve zlaté barvě (příplatek k ceně zárubně)
- větrací otvory nebo podřezy
- magnetický zámek: bílý, černý u bezpodrážkových dveří.
- magnetický zámek s čelem z nerezové oceli
- klika s rozetou (str. 193)

# PORTA VERTE PREMIUM, skupiny A a D

●●● OPTIMUM



SLADIT DVEŘE S PODLAHOU A NÁBYTKEM



V MNOHA OBLÍBENÝCH BARVÁCH



AQUA STOP

PORTA VERTEPREMIUM A.4, dub Šarlatový dub, klika ELEGANT stříbrná



PORTA VERTE PREMIUM A.4, Šarlatový dub, klika ELEGANT stříbrná



model A.0



model A.1



model A.2



model A.3



model A.4



model D.0



model D.1



model D.2



model D.3



model D.5



model D.6



model D.7



model D.8



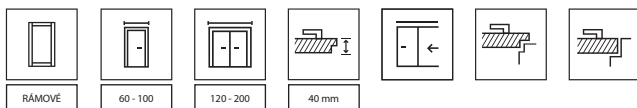

## BARVY

### Fólie Portasynchro 3D ★★★★★☆

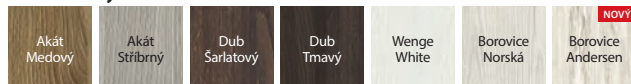

### Portalamino ★★★★★☆

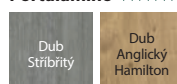

### Fólie Lakovaná Premium ★★★★★☆



### Fólie Portaperfect 3D ★★★★★☆

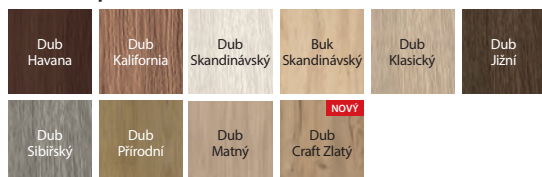

plochý panel v modelu A.0

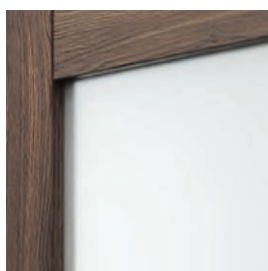

matné sklo v modelu A.4

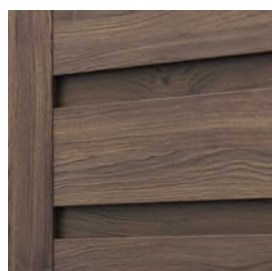

plochý panel v modelu D.0



matné sklo v modelu D.8

## TECHNICKÉ INFORMACE

### KONSTRUKCE KŘÍDLA

V závislosti na modelu se křídla skládají z vodorovných rámu a panelů a matných skel z tvrzeného skla. Matné sklo o tloušťce 6 mm.

### PŘÍSLUŠENSTVÍ V CENĚ KŘÍDLA

- Zámek je dostupný ve třech variantách: na běžný klíč, s WC zámkem nebo přizpůsobený pro patentní vložku
- Dveře s polodrážkou: tři čepové závěsy, standardní nebo PRIME; bezpolodrážkové: dva 3D závěsy (závěsy jsou součástí zárubně)
- Tvrzené matné sklo
- Příprava ke zkrácení, maximálně 60 mm
- Kulaté madlo (pro posuvné dveře)

### ZÁRUBNĚ

#### Doporučené polodrážkové zárubně:

- PORTA SYSTEM str. 168
- MINIMAX str. 166
- OCELOVÉ str. 178-183

#### Doporučené bezpolodrážkové zárubně:

- PORTA SYSTEM ELEGANCE str. 170
- PORTA SYSTEM ELEGANCE 90 stupňů str. 170
- LEVEL str. 174

### POZNÁMKY

- Norma PN EN 14351-2:2018-12.
- U dvojitých dveří je možná libovolná kombinace rozměrů křídel. U dvoukřídlých bezpolodrážkových dveří je nutno objednat aktivní a pasivní křídlo.
- Dvoukřídlé dveře nejsou k dispozici s magnetickým zámkem.
- Při šířce "100" je nutný třetí závěs.
- Závěsy PRIME nebo 3D závěsy - přiložené k zárubni.
- Spodní povrch svislých rámu je chráněn proti vlhkosti pomocí technologie Techno-PORTA AQUA STOP.

### PŘÍPLATKY

- **AKCE - balíček PRIME** bez příplatku
- rozměr „100“
- posuvná křídla - podélné madlo
- posuvná křídla - hákový zámek s bočními madly
- třetí 3D závěs ve stříbrné, bílé a černé barvě (příplatek k ceně zárubně)
- třetí 3D závěs ve zlaté barvě (příplatek k ceně zárub.)
- větrací otvory nebo podřezy
- černý zámek a černé čepové závěsy
- černý magnetický zámek a černé čepové závěsy
- magnetický zámek: bílý, černý u bezpolodrážkových dveří.
- magnetický zámek s čelem z nerezové oceli
- 3D závěsy ve zlaté barvě (příplatek k ceně zárubně)
- krytky závěsů standard (str. 198)
- klika s rozetou (str. 190)

# PORTA VERTE PREMIUM, skupina B a C

●●● OPTIMUM



PORTA VERTEPREMIUM C.0, Skandinávský dub, stříbrná klika SIMPLE



SLADIT DVEŘE S PODLAHOU A NÁBYTKEM



V MNOHA OBLÍBENÝCH BARVÁCH



AQUA STOP



PORTA VERTEPREMIUM C.0, Skandinávský dub, stříbrná klika SIMPLE



model B.0



model B.1



model B.2



model B.3



model C.0



model C.1



model C.2

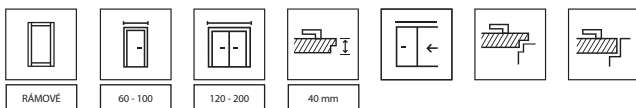

## BARVY

### Fólie Portasynchro 3D ★★★★★☆

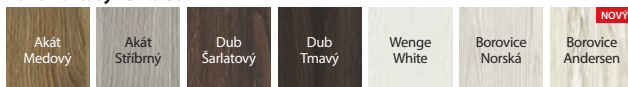

### Fólie Portaperfect 3D ★★★★★☆

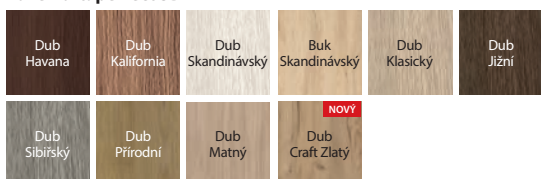

### Portalamino ★★★★★☆

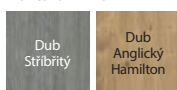

Plochý panel



matné sklo

## TECHNICKÉ INFORMACE

### KONSTRUKCE KŘÍDLA

V závislosti na modelu se křídla skládají z vodorovných rámu a panelů a matných skel z tvrzeného skla. Matné sklo o tloušťce 6 mm.

### PŘÍSLUŠENSTVÍ V CENĚ KŘÍDLA

- Zámek je dostupný ve třech variantách: na běžný klíč, s WC zámkem nebo přizpůsobený pro patentní vložku
- Dveře s polodrážkou: tři čepové závěsy, standardní nebo PRIME; bezpolodrážkové: dva 3D závěsy (závěsy jsou součástí zárubně)
- Tvrzené matné sklo
- Příprava ke zkrácení, maximálně 60 mm
- Kulaté madlo (pro posuvné dveře)

### ZÁRUBNĚ

#### Doporučené polodrážkové zárubně:

- PORTA SYSTEM str. 168
- MINIMAX str. 166
- OCELOVÉ str. 178-183

#### Doporučené bezpolodrážkové zárubně:

- PORTA SYSTEM ELEGANCE str. 170
- PORTA SYSTEM ELEGANCE 90 stupňů str. 170
- LEVEL str. 174

### POZNÁMKY

- Norma PN EN 14351-2:2018-12.
- U dvojitých dveří je možná libovolná kombinace rozměrů křídel. U dvoukřídlých bezpolodrážkových dveří je nutno objednat aktivní a pasivní křídlo.
- Dvoukřídlé dveře nejsou k dispozici s magnetickým zámkem.
- Při šířce "100" je nutný třetí závěs.
- Závěsy PRIME nebo 3D závěsy - přiložené k zárubni.
- Spodní povrch svislých rámu je chráněn proti vlhkosti pomocí technologie Techno-PORTA AQUA STOP.

### PŘÍPLATKY

- **AKCE - balíček PRIME** bez příplatku
- rozměr „100“
- posuvná křídla - podélné madlo
- posuvná křídla - hákový zámek s bočními madly
- třetí 3D závěs ve stříbrné, bílé a černé barvě (příplatek k ceně zárubně)
- třetí 3D závěs ve zlaté barvě (příplatek k ceně zárub.)
- větrací otvory nebo podřezy
- černý zámek a černé čepové závěsy
- černý magnetický zámek a černé čepové závěsy
- magnetický zámek: bílý, černý u bezpolodrážkových dveří.
- magnetický zámek s čelem z nerezové oceli
- 3D závěsy ve zlaté barvě (příplatek k ceně zárubně)
- krytky závěsů standard (str. 198)
- klika s rozetou (str. 193)

# PORTA VERTE PREMIUM, skupina E

●●● OPTIMUM



PORTA VERTE PREMIUM E.5, bílá, klika ELEGANT stříbrná



SLADIT DVEŘE S PODLAHOU A NÁBYTKEM



V MNOHA OBLÍBENÝCH BARVÁCH



AQUA STOP



KLIKA PRO 1 SKUP. SUPER NABÍDKA



PORTA VERTE PREMIUM E.5, bílá, EUFORIA klika černá



model E.0



model E.1



model E.2



model E.3



model E.4



model E.5

NOVINKA



model E.5 s černým sklem

## DOPORUČUJEME!

Klika EUFORIA Q s rozetou, za 1 Kč. V kolekci VERTE PREMIUM, skupina E\*.



klika EUFORIA Q

+



rozeta na klíč

nebo



rozeta patent

nebo



koupelňová rozeta

\*Podmínky akce jsou k dispozici na adrese: <https://www.porta.com.pl/pliki-techniczne>

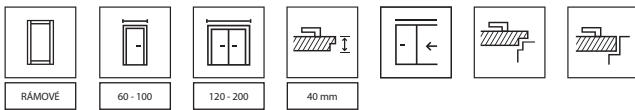

## BARVY

### Fólie Portadecor ★★★★★☆

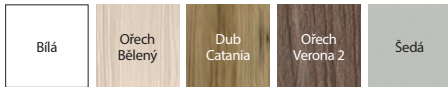

### Fólie Portasynchro 3D ★★★★★☆

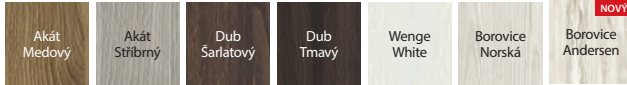

### Fólie Lakovaná Premium ★★★★★☆



### Fólie Portaperfect 3D ★★★★★☆

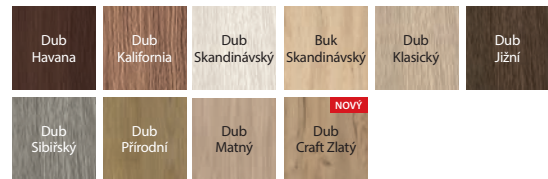

### Portalamino ★★★★★☆

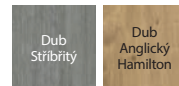

Plochý panel



matné sklo



černé sklo

## TECHNICKÉ INFORMACE

### KONSTRUKCE KŘÍDLA

V závislosti na modelu se křídla skládají z vodorovných rámu a panelů a matných skel z tvrzeného skla. Matné sklo o tloušťce 6 mm.

### PŘÍSLUŠENSTVÍ V CENĚ KŘÍDLA

- Zámek je dostupný ve třech variantách: na běžný klíč, s WC zámkem nebo přizpůsobený pro patentní vložku
- Dveře s polodrážkou: tři čepové závěsy, standardní nebo PRIME; bezpolodrážkové: dva 3D závěsy (závěsy jsou součástí zárubně)
- Tvrzené matné sklo
- Příprava ke zkrácení, maximálně 60 mm
- Kulaté madlo (pro posuvné dveře)

### ZÁRUBNĚ

#### Doporučené polodrážkové zárubně:

- PORTA SYSTEM str. 168
- MINIMAX str. 166
- OCELOVÉ str. 178-183

#### Doporučené bezpolodrážkové zárubně:

- PORTA SYSTEM ELEGANCE str. 170
- PORTA SYSTEM ELEGANCE 90 stupňů str. 170
- LEVEL str. 174

### POZNÁMKY

- Norma PN EN 14351-2:2018-12.
- U dvojitých dveří je možná libovolná kombinace rozměrů křídel. U dvoukřídlých bezpolodrážkových dveří je nutno objednat aktivní a pasivní křídlo.
- Dvoukřídlé dveře nejsou k dispozici s magnetickým zámkem.
- Při šířce "100" je nutný třetí závěs.
- Závěsy PRIME nebo 3D závěsy - přiložené k zárubni.
- Spodní povrch svislých rámu je chráněn proti vlhkosti pomocí technologie Techno-PORTA AQUA STOP.

### PŘÍPLATKY

- černé sklo 1 ks.
- **AKCE - balíček PRIME** bez příplatku
- rozměr „100“
- posuvná křídla - podélné madlo
- posuvná křídla - hákový zámek s bočními madly
- třetí 3D závěs ve stříbrné, bílé a černé barvě (příplatek k ceně zárubně)
- třetí 3D závěs ve zlaté barvě (příplatek k ceně zárubně)
- větrací otvory nebo podřezy
- černý zámek a černé čepové závěsy
- černý magnetický zámek a černé čepové závěsy
- magnetický zámek: bílý, černý u bezpolodrážkových dveří.
- magnetický zámek s čelem z nerezové oceli
- 3D závěsy ve zlaté barvě (příplatek k ceně zárubně)
- krytky závěsů standard (str. 198)
- klíka s rozetou (str. 189)

# PORTA VERTE HOME, skupina B a D

● OO BUDGET



PORTA VERTE HOME B.5, Wenge White, klika ELEGANT černá



SLADIT DVEŘE S PODLAHOU A NÁBYTKEM



V MNOHA OBLÍBENÝCH BARVÁCH



AQUA STOP



PORTA VERTE HOME B.0, Wenge White, klika ELEGANT černá



model B.1



model B.2



model B.5



model D.0

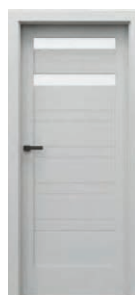

model D.2



model D.7



model D.0 intarzie



model D.7 intarzie

Více modelů z této kolekce  
[najdete na stránkách](#)



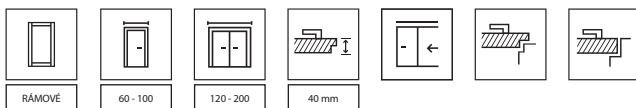

## BARVY

### Fólie Portadecor ★★★★★☆



### Fólie Portasynchro 3D ★★★★★☆

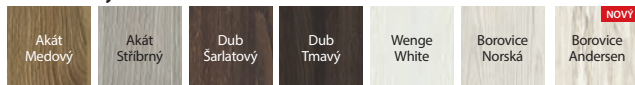

### Fólie Lakovaná Premium ★★★★★☆



### Fólie Portaperfect 3D ★★★★★☆

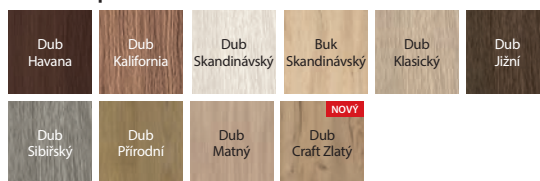

### Portalamino ★★★★★☆



panel v modelu B.0



vyhrazené matné sklo s průhlednými pruhy u modelu B.5



intarzie v barvě hliníku

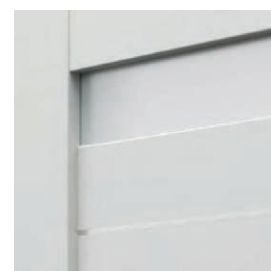

matné tvrzené sklo

## TECHNICKÉ INFORMACE

### KONSTRUKCE KŘÍDLA

V závislosti na modelu se křídla skládají z vodorovných rámu a panelů a matných skel z tvrzeného skla. Matná skla o tloušťce 4 mm.

### PŘÍSLUŠENSTVÍ V CENĚ KŘÍDLA

- Zámek je k dispozici v následujících variantách: na běžný klíč, s WC zámkem, přízpusobný pro patentní vložku nebo bez vyvrtání klíčové dírký
- Dvířka s polodrážkovou: tři čepové závěsy, standardní nebo PRIME (za příplatek); bezfalcové: dva 3D závěsy (závěsy jsou součástí zárubně)
- Tvrzené matné sklo
- Příprava na zkrácení, maximálně 30 mm
- Kulaté madlo (pro posuvné dveře)

### ZÁRUBNĚ

#### Doporučené polodrážkové zárubně:

- PORTA SYSTEM str. 168
- MINIMAX str. 166
- OCELOVÉ str. 178-183

#### Doporučené bezpodrážkové zárubně:

- PORTA SYSTEM ELEGANCE str. 170
- PORTA SYSTEM ELEGANCE 90 stupňů str. 170
- LEVEL str. 174

### POZNÁMKY

- Norma PN EN 14351-2:2018-12.
- U dvojitých dveří je možná libovolná kombinace rozměrů křidel. U dvoukřídlových bezpodrážkových dveří je nutno objednat aktivní a pasivní křídlo.
- Dvoukřídlové dveře nejsou k dispozici s magnetickým zámkem.
- Při šířce "100" je nutný třetí závěs.
- Závěsy PRIME nebo 3D závěsy - přiložené k zárubni.
- Spodní povrch svislých rámu je chráněn proti vlhkosti pomocí technologie Techno-PORTA AQUA STOP.

### PŘÍPLATKY

- rozměr „100“
- posuvná křídla - podélné madlo
- posuvná křídla - hákový zámek s bočními madly
- třetí 3D závěs ve stříbrné, bílé a černé barvě (příplatek k ceně zárubně)
- třetí 3D závěs ve zlaté barvě (příplatek k ceně zárubně)
- větrací otvory nebo podřezy
- černý zámek a černé čepové závěsy
- černý magnetický zámek a černé čepové závěsy
- magnetický zámek: bílý, černý u bezpodrážkových dveří.
- magnetický zámek s čelem z nerezové oceli
- zámek PRIME s lesklým čelem (stříbrný nebo zlatý)
- 3D závěsy ve zlaté barvě (příplatek k ceně zárubně)
- závěsy PRIME (pro vyhrazené zárubně)
- krytky závěsů standard
- klika s rozetou

(str. 198)

(str. 190)

# PORTA VERTE HOME, skupina C

● OO BUDGET



PORTA VERTE HOME C.5, Šarlatový dub, klika ELEGANT stříbrná



SLADIT DVEŘE S PODLAHOU A NÁBYTKEM



V MNOHA OBLÍBENÝCH BARVÁCH



AQUA STOP



PORTA VERTE HOME C.5, Šarlatový dub, klika ACCENT stříbrná



model C.0



model C.1



model C.2



model C.3



model C.4



model C.5



model C.0 intarzie



model C.5 intarzie

Více modelů z této kolekce  
[najdete na stránkách](#)





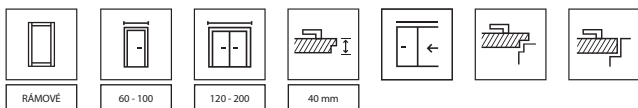

## BARVY

### Fólie Portadecor ★★★★★



### Fólie Portasynchro 3D ★★★★★

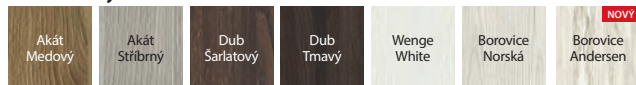

### Fólie Lakovaná Premium ★★★★★



### Fólie Portaperfect 3D ★★★★★

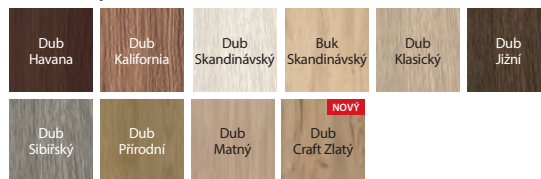

### Portalamino ★★★★★

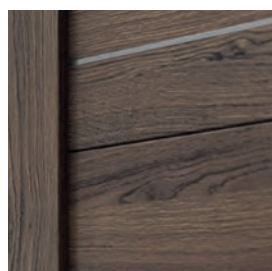
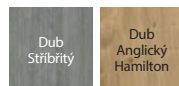

intarzie v barvě hliníku



matné tvrzené sklo

## TECHNICKÉ INFORMACE

### KONSTRUKCE KŘÍDLA

V závislosti na modelu se křídla skládají z vodorovných rámu a panelů a matných skel z tvrzeného skla. Matná skla o tloušťce 4 mm.

### PŘÍSLUŠENSTVÍ V CENĚ KŘÍDLA

- Zámek je k dispozici v následujících variantách: na běžný klíč, s WC zámek, přizpůsobený pro patentní vložku nebo bez vyvrtání klíčové dírky
- Dvířka s polodrážkou: tři čepové závěsy, standardní nebo PRIME (za příplatek); bezfalcové: dva 3D závěsy (závěsy jsou součástí zárubně)
- Tvrzené matné sklo
- Příprava na zkrácení, maximálně 30 mm
- Kulaté madlo (pro posuvné dveře)

### ZÁRUBNĚ

#### Doporučené polodrážkové zárubně:

- PORTA SYSTEM str. 168
- MINIMAX str. 166
- OCELOVÉ str. 178-183

#### Doporučené bezpodrážkové zárubně:

- PORTA SYSTEM ELEGANCE str. 170
- PORTA SYSTEM ELEGANCE 90 stupňů str. 170
- LEVEL str. 174

### POZNÁMKY

- Norma PN EN 14351-2:2018-12.
- U dvojitých dveří je možná libovolná kombinace rozměrů křídel. U dvoukřídlých bezpodrážkových dveří je nutno objednat aktivní a pasivní křídlo.
- Dvoukřídlé dveře nejsou k dispozici s magnetickým zámekem.
- Při šířce "100" je nutný třetí závěs.
- Závěsy PRIME nebo 3D závěsy - přiložené k zárubni.
- Spodní povrch svislých rámu je chráněn proti vlhkosti pomocí technologie Techno-PORTA AQUA STOP.

### PŘÍPLATKY

- rozměr „100“
- posuvná křídla - podélné madlo
- posuvná křídla - hákový zámek s bočními madly
- třetí 3D závěs ve stříbrné, bílé a černé barvě (příplatek k ceně zárubně)
- třetí 3D závěs ve zlaté barvě (příplatek k ceně zárubně)
- větrací otvory nebo podřezy
- černý zámek a černé čepové závěsy
- černý magnetický zámek a černé čepové závěsy
- magnetický zámek: bílý, černý u bezpodrážkových dveří.
- magnetický zámek s čelem z nerezové oceli
- zámek PRIME s lesklým čelem (stříbrný nebo zlatý)
- 3D závěsy ve zlaté barvě (příplatek k ceně zárubně)
- závěsy PRIME (pro vyhrazené zárubně)
- krytky závěsů standard
- klika s rozetou

# PORTA VERTE HOME, skupina E a M

● OO BUDGET



PORTA VERTE HOME M.2, Dub Catania, klika ELEGANT černá



SLADIT DVEŘE S PODLAHOU A NÁBYTKEM



V MNOHA OBLÍBENÝCH BARVÁCH



AQUA STOP



PORTA VERTE HOME M.1, Dub Catania, klika ELEGANT černá



model E.0



model E.1



model E.5



model E.0 tabule

NOVINKA



model M.1

NOVINKA



model M.2

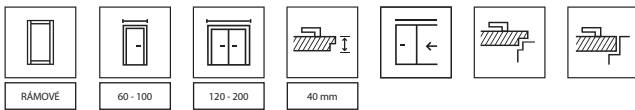

NOVINKA

## BARVY

### Fólie Portadecor ★★☆☆☆☆



### Fólie Portasynchro 3D ★★☆☆☆☆

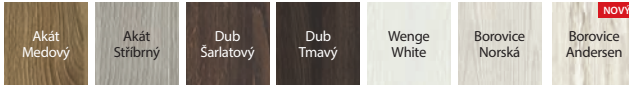

### Fólie Portaperfect 3D ★★☆☆☆☆



varianta s černou magnetickou tabulí pro kreslení křídlovými fixy (varianta k dispozici u modelu E.0 na jedné straně, pouze v polodrážkové verzi)

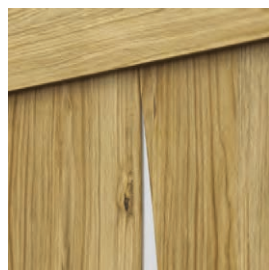

prosklení v modelu E.5

## TECHNICKÉ INFORMACE

### KONSTRUKCE KŘÍDLA

V závislosti na modelu se křídla skládají z vodorovných rámu a panelů a matných skel z tvrzeného skla. Matná skla o tloušťce 4 mm.

### PŘÍSLUŠENSTVÍ V CENĚ KŘÍDLA

- Zámek je dostupný ve třech variantách: na běžný klíč, s WC zámkem nebo přízpusobný pro patentní vložku
- Dveře s polodrážkou: tři čepové závěsy, standardní nebo PRIME (za příplatek); bezpolodrážkové: dva 3D závěsy (závěsy jsou součástí zárubně)
- Tvrzené matné sklo, v modelu M je k dispozici čiré sklo
- Příprava ke zkrácení, maximálně 30 mm
- Kulatá úchytky (k posuvným dveřím)

### ZÁRUBNĚ

#### Doporučené polodrážkové zárubně:

- PORTA SYSTEM str. 168
- MINIMAX str. 166
- OCELOVÉ str. 178-183

#### Doporučené bezpolodrážkové zárubně:

- PORTA SYSTEM ELEGANCE str. 170
- PORTA SYSTEM ELEGANCE 90 stupňů str. 170
- LEVEL str. 174

### POZNÁMKY

- Norma PN EN 14351-2:2018-12.
- U dvoukřídlých dveří je možná libovolná kombinace rozměrů křídel. U dvoukřídlých bezpolodrážkových dveří je nutno objednat aktivní a pasivní křídlo.
- Dvoukřídlé dveře nejsou k dispozici s magnetickým zámkem.
- Při šířce "100" je nutný třetí závěs.
- Závěsy PRIME nebo 3D závěsy - přibalené k zárubni.
- Model E.0 s tabulí není dostupný ve velikosti "100".
- Spodní povrch svislých rámu je chráněn proti vlhkosti pomocí technologie Techno-PORTA AQUA STOP.

### PŘÍPLATKY

- rozměr „100“
- posuvná křídla - podélné madlo
- posuvná křídla - hákový zámek s bočními madly
- třetí 3D závěs ve stříbrné, bílé a černé barvě (příplatek k ceně zárubni)
- třetí 3D závěs ve zlaté barvě (příplatek k ceně zárub.)
- větrací otvory nebo ventilační podřezy
- černý zámek a černé čepové závěsy
- černý magnetický zámek a černé čepové závěsy
- magnetický zámek: bílý, černý u bezpolodrážkových dveří.
- magnetický zámek s čelem z nerezové oceli
- zámek PRIME s lesklým čelem (stříbrný nebo zlatý)
- 3D závěsy ve zlaté barvě (příplatek k ceně zárubně)
- závěsy PRIME (pro vyhrazené zárubně)
- krytky závěsů standard
- klika s rozetou

(str. 198)  
(str. 190)

# PORTA VERTEHOME, skupina G

● OO BUDGET



PORTA VERTE HOME G.4, bílá, rukojeť ELEGANT černá



SLADIT DVEŘE S PODLAHOU A NÁBYTKEM



V MNOHA OBLÍBENÝCH BARVÁCH



AQUA STOP



PORTA VERTE HOME G.4, bílá, rukojeť ELEGANT černá



model G.0



model G.1



model G.2



model G.3



model G.4



model G.4 s černým sklem

**NOVINKA**

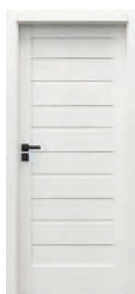

model G.0 intarzie



model G.4 intarzie

Více modelů z této kolekce najdete na stránkách



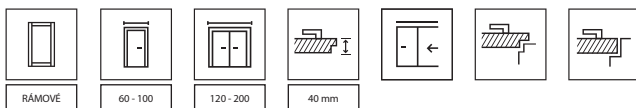

## BARVY

### Fólie Portadecor ★★★★★☆



### Fólie Portasynchro 3D ★★★★★☆

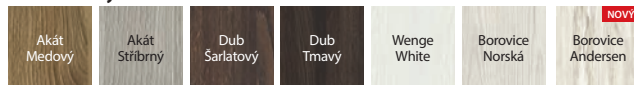

### Fólie Portaperfect 3D ★★★★★☆



## BARVY DEKORATIVNÍCH LIŠŤ

### Fólie Portaperfect 3D ★★★★★☆

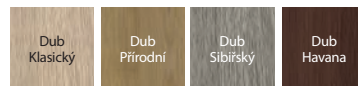

### Kartáčovaný hliník



prosklení modelu G.4



intarzie v barvě hliníku



ozdobná lišta v dýze Portaperfect v modelu G.0, odsazený vzhledem k ploše panelů křídla, vislé letokruhy (volitelně za příplatek)



dekorativní lišta v laminátu kartáčovaný hliník v modelu G.0, odsazený k povrchu panelu křídla, vertikální uspořádání (volitelně za příplatek)

## TECHNICKÉ INFORMACE

### KONSTRUKCE KŘÍDLA

V závislosti na modelu se křídla skládají z vodorovných rámců a panelů a matných skel z tvrzeného skla. Matné sklo o tloušťce 4 mm. U křídla v bílém laminátu je možné zvolit ozdobné lišty v laminátu Portaperfect nebo v laminátu z Kartáčovaného hliníku (volitelně za příplatek).

### PŘÍSLUŠENSTVÍ V CENĚ KŘÍDLA

- Zámek je k dispozici v následujících variantách: na běžný klíč, s WC zámkem, přizpůsobený pro patentní vložku nebo bez vyvrtání pro klíč
- Dveře s polodrážkou: tři čepové závěsy, standardní nebo PRIME (za příplatek); bezpolodrážkové: dva 3D závěsy (závěsy jsou součástí zárubně)
- Tvrzené matné sklo
- Příprava ke zkrácení, maximálně 30 mm
- Kulatá úchytky (k posuvným dveřím)

### ZÁRUBNĚ

#### Doporučené polodrážkové zárubně:

- PORTA SYSTEM str. 168
- MINIMAX str. 166
- OCELOVÉ str. 178-183

#### Doporučené bezpolodrážkové zárubně:

- PORTA SYSTEM ELEGANCE str. 170
- PORTA SYSTEM ELEGANCE 90 stupňů str. 170
- LEVEL str. 174

### POZNÁMKY

- Norma PN EN 14351-2:2018-12.
- U dvoukřídlých dveří je možná libovolná kombinace rozměrů křídla. U dvoukřídlých bezpolodrážkových dveří je nutno objednat aktivní a pasivní křídlo.
- Dvoukřídlé dveře nejsou k dispozici s magnetickým zámkem.
- Při šířce "100" je nutný třetí závěs.
- Závěsy PRIME nebo 3D závěsy - přibalené k zárubni.
- Spodní povrch vislých rámců je chráněn proti vlhkosti pomocí technologie Techno-PORTA AQUA STOP.

### PŘÍPLATKY

- černé sklo 1 ks
- dekorativní lišta lam. kartáčovaný hliník - křídlo. Bílá
- ozdobná lišta v lam. Portaperfect - křídlo. Bílá
- rozměr „100“
- posuvná křídla - podélné madlo
- posuvná křídla - hákový zámek s bočními madly
- třetí 3D závěs ve stříbrné, bílé a černé barvě (příplatek k ceně zárubni)
- třetí 3D závěs ve zlaté barvě (příplatek k ceně zárub.)
- větrací otvory nebo ventilační podřezy
- černý zámek a černé čepové závěsy
- černý magnetický zámek a černé čepové závěsy
- magnetický zámek: bílý, černý u bezpolodrážkových dveří.
- magnetický zámek s čelem z nerezové oceli
- zámek PRIME s lesklým čelem (stříbrný nebo zlatý)
- 3D závěsy ve zlaté barvě (příplatek k ceně zárubně)
- závěsy PRIME (pro vyhrazené zárubně)
- krytky závěsů standard
- klika s rozetou

(str. 198)

(str. 190)

# PORTA VERTEHOME, skupina H

OO BUDGET



PORTA VERTE HOME H.5, přírodní dub, stříbrná klika NEXT



SLADIT DVEŘE S PODLAHOU A NÁBYTKEM



V MNOHA OBLÍBENÝCH BARVÁCH



AQUA STOP



KLIKA PRO 1 SKUP. SUPER NABÍDKA



PORTA VERTE HOME H.5, přírodní dub, stříbrná klika NEXT



model H.0



model H.1



model H.2



model H.3



model H.4



model H.5

NOVINKA



model H.5  
s černým sklem

## DOPORUČUJEME!

Klika RUMBA s rozetou, za 1 haléř. V kolekci VERTE HOME skupina H\*.



klika RUMBA

+



rozeta na klíč

nebo



rozeta patent

nebo



koupelnová rozeta

\*Podmínky akce jsou k dispozici na adrese: <https://www.porta.com.pl/pliki-techniczne>

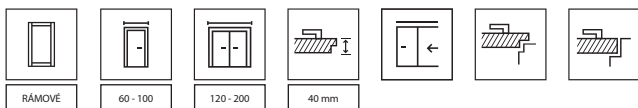

## BARVY

### Fólie Portadecor ★★★★★☆



### Fólie Portasynchro 3D ★★★★★☆

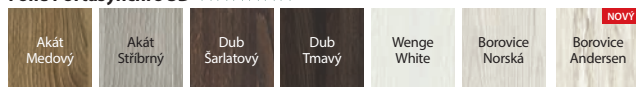

### Fólie Portaperfect 3D ★★★★★☆

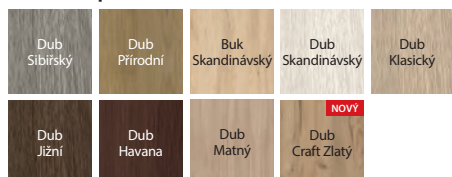

## BARVY DEKORATIVNÍCH LIŠŤ

### Fólie Portaperfect 3D ★★★★★☆

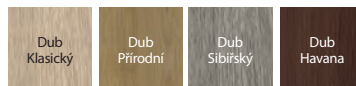

### Kartáčovaný hliník



panel v modelu H.0



prosklení v modelu H.5



ozdobná lišta v dýze Portaperfekt v modelu H.0, odsazená vzhledem k ploše panelů křídla, svislé letokruhy (volitelně za příplatek)

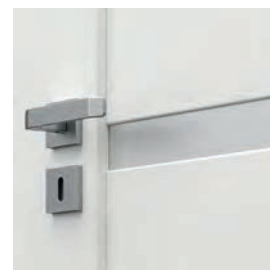

dekorativní lišta v laminátu kartáčovaný hliník v modelu H.0, odsazený k povrchu panelu křídla, svislé uspořádání (volitelně za příplatek)

## TECHNICKÉ INFORMACE

### KONSTRUKCE KŘÍDLA

V závislosti na modelu se křídla skládají z vodorovných rámu a panelů a matných skel z tvrzeného skla. Matné sklo o tloušťce 4 mm. U křidel v bílém laminátu je možné zvolit dekorativní lišty v laminátu Portaperfect nebo v laminátu z kartáčovaného hliníku (volitelně za příplatek).

### PŘÍSLUŠENSTVÍ V CENĚ KŘÍDLA

- Zámek je k dispozici v následujících variantách: na běžný klíč, s WC zámek, přírubový pro patentní vložku nebo bez vyvrtání pro klíč
- Dveře s polodrážkou: tři čepové závěsy, standardní nebo PRIME (za příplatek); bezpolodrážkové: dva 3D závěsy (závěsy jsou součástí zárubně)
- Tvrzené matné sklo
- Příprava ke zkrácení, maximálně 30 mm
- Kulatá úchytky (k posuvným dveřím)

### ZÁRUBNĚ

#### Doporučené polodrážkové zárubně:

- PORTA SYSTEM str. 168
- MINIMAX str. 166
- OCELOVÉ str. 178-183

#### Doporučené bezpolodrážkové zárubně:

- PORTA SYSTEM ELEGANCE str. 170
- PORTA SYSTEM ELEGANCE 90 stupňů str. 170
- LEVEL str. 174

### POZNÁMKY

- Norma PN EN 14351-2:2018-12.
- U dvoukřídlých dveří je možná libovolná kombinace rozměrů křidel. U dvoukřídlých bezpolodrážkových dveří je nutno objednat aktivní a pasivní křídlo.
- Dvoukřídlé dveře nejsou k dispozici s magnetickým zámekem.
- Při šířce "100" je nutný třetí závěs.
- Závěsy PRIME nebo 3D závěsy - přibalené k zárubni.
- Spodní povrch svislých rámu je chráněn proti vlhkosti pomocí technologie Techno-PORTA AQUA STOP.

### PŘÍPLATKY

- černé sklo 1 ks
- dekorativní lišta lam. kartáčovaný hliník - křídlo. Bílá
- ozdobná lišta v lam. Portaperfect - křídlo. Bílá
- rozměr „100“
- posuvná křídla - podélné madlo
- posuvná křídla - hákový zámek s bočními madly
- třetí 3D závěs ve stříbrné, bílé a černé barvě (příplatek k ceně zárubni)
- třetí 3D závěs ve zlaté barvě (příplatek k ceně zárubně)
- větrací otvory nebo ventilační podřezy
- černý zámek a černé čepové závěsy
- černý magnetický zámek a černé čepové závěsy
- magnetický zámek: bílý, černý u bezpolodrážkových dveří.
- magnetický zámek s čelem z nerezové oceli
- zámek PRIME s lesklým čelem (stříbrný nebo zlatý)
- 3D závěsy ve zlaté barvě (příplatek k ceně zárubně)
- závěsy PRIME (pro vyhrazené zárubně)
- krytky závěsů standard
- klika s rozetou

(str. 198)  
(str. 190)

# PORTA VERTEHOME, skupina J

● OO BUDGET



PORTA VERTE HOME J.6, Bílá, EUFORIA klika černá



SLADIT DVEŘE S PODLAHOU A NÁBYTKEM



V MNOHA OBLÍBENÝCH BARVÁCH



AQUA STOP



PORTA VERTE HOME J.6, Bílá, EUFORIA klika černá



model J.0



model J.1



model J.2



model J.4



model J.5



model J.6

**NOVINKA**



model J.6 s černým sklem



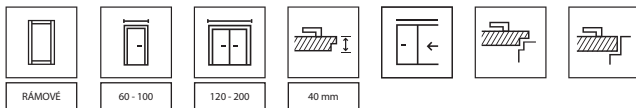

## BARVY

### Fólie Portadecor ★★★★★☆



### Fólie Portasynchro 3D ★★★★★☆

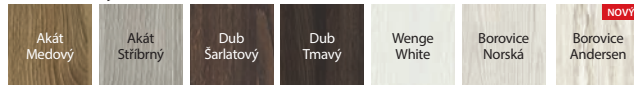

### Fólie Portaperfect 3D ★★★★★☆

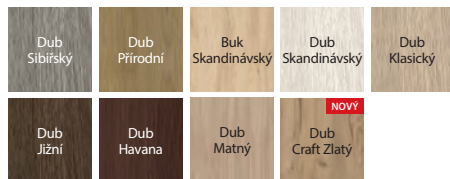

## BARVY DEKORATIVNÍCH LIŠŤ

### Fólie Portaperfect 3D ★★★★★☆

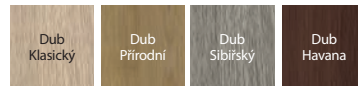

### Kartáčovaný hliník



panel v modelu J0



prosklení v modelu J6



ozdobná lišta v dýze Portaperfect v modelu J0, odsazený vzhledem k povrchu výplně panelu křídla, vertikální letokruhy (volitelně za příplatek)



dekorativní lišta v laminátu broušený hliník v modelu J0, odsazený vzhledem k povrchu panelu křídla, vertikální uspořádání (volitelně za příplatek)

## TECHNICKÉ INFORMACE

### KONSTRUKCE KŘÍDLA

V závislosti na modelu se křídla skládají z vodorovných rámu a panelů a matných skel z tvrzeného skla. Matné sklo o tloušťce 4 mm. U křidel v bílém laminátu je možné zvolit dekorativní lišty v laminátu Portaperfect nebo v laminátu z kartáčovaného hliníku (volitelně za příplatek).

### PŘÍSLUŠENSTVÍ V CENĚ KŘÍDLA

- Zámek je k dispozici v následujících variantách: na běžný klíč, s WC zámek, přizpůsobený pro patentní vložku nebo bez vyvrtání pro klíč
- Dveře s polodrážkou: tři čepové závěsy, standardní nebo PRIME (za příplatek); bezpolodrážkové: dva 3D závěsy (závěsy jsou součástí zárubně)
- Tvrzené matné sklo
- Příprava ke zkrácení, maximálně 30 mm
- Kulatá úchytky (k posuvným dveřím)

### ZÁRUBNĚ

#### Doporučené polodrážkové zárubně:

- PORTA SYSTEM str. 168
- MINIMAX str. 166
- OCELOVÉ str. 178-183

#### Doporučené bezpolodrážkové zárubně:

- PORTA SYSTEM ELEGANCE str. 170
- PORTA SYSTEM ELEGANCE 90 stupňů str. 170
- LEVEL str. 174

### POZNÁMKY

- Norma PN EN 14351-2:2018-12.
- U dvoukřídlých dveří je možná libovolná kombinace rozměrů křidel. U dvoukřídlých bezpolodrážkových dveří je nutno objednat aktivní a pasivní křídlo.
- Dvoukřídlé dveře nejsou k dispozici s magnetickým zámekem.
- Při šířce "100" je nutný třetí závěs.
- Závěsy PRIME nebo 3D závěsy - přibalené k zárubni.
- Spodní povrch svislých rámu je chráněn proti vlhkosti pomocí technologie Techno-PORTA AQUA STOP.

### PŘÍPLATKY

- černé sklo 1 ks.
- dekorativní lišta lam. kartáčovaný hliník - křídlo. Bílá
- ozdobná lišta v lam. Portaperfect - křídlo. Bílá
- rozměr „100“
- posuvná křídla - podélné madlo
- posuvná křídla - hákový zámek s bočními madly
- třetí 3D závěs ve stříbrné, bílé a černé barvě (příplatek k ceně zárubni)
- třetí 3D závěs ve zlaté barvě (příplatek k ceně zárub.)
- větrací otvory nebo ventilační podřezy
- černý zámek a černé čepové závěsy
- černý magnetický zámek a černé čepové závěsy
- magnetický zámek: bílý, černý u bezpolodrážkových dveří.
- magnetický zámek s čelem z nerezové oceli
- zámek PRIME s lesklým čelem (stříbrný nebo zlatý)
- 3D závěsy ve zlaté barvě (příplatek k ceně zárubně)
- závěsy PRIME (pro vyhrazené zárubně)
- krytky závěsů standard
- klika s rozetou

(str. 198)

(str. 189)

# PORTA VERTEHOME, skupiny L a N

● OO BUDGET



PORTA VERTE HOME N.3, Stříbrný akát, klika ELEGANT černá



SLADIT DVEŘE S PODLAHOU A NÁBYTKEM



V MNOHA OBLÍBENÝCH BARVÁCH



AQUA STOP



PORTA VERTE HOME L.4, Stříbrný akát, klika NEXT stříbrná matná



model L.0



model L.1



model L.2



model L.3



model N.0



model N.1



model N.2



model N.3

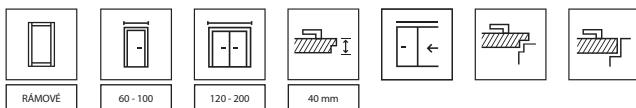

## BARVY

### Fólie Portadecor ★★★★★☆



### Fólie Portasynchro 3D ★★★★★☆

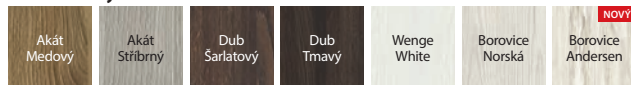

### Fólie Portaperfect 3D ★★★★★☆

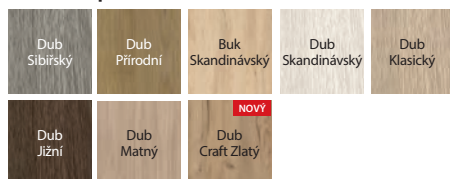

panel v modelu L.0



prosklení v modelu L.4

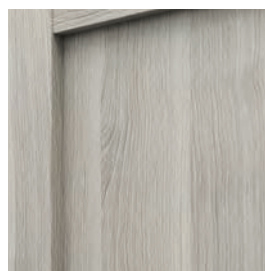

panel v modelu N.0



prosklení v modelu N.3

## TECHNICKÉ INFORMACE

### KONSTRUKCE KŘÍDLA

V závislosti na modelu se křídla skládají z vodorovných rámu a panelů a matných skel z tvrzeného skla. Matná skla o tloušťce 4 mm.

### PŘÍSLUŠENSTVÍ V CENĚ KŘÍDLA

- Zámek je k dispozici v následujících variantách: na běžný klíč, s WC zámek, přizpůsobený pro patentní vložku nebo bez vyvrtání pro klíč
- Dveře s polodrážkou: tři čepové závěsy, standardní nebo PRIME (za příplatek); bezpolodrážkové: dva 3D závěsy (závěsy jsou součástí zárubně)
- Tvrzené matné sklo
- Příprava ke zkrácení, maximálně 30 mm
- Kulatá úchytky (k posuvným dveřím)

### ZÁRUBNĚ

#### Doporučené polodrážkové zárubně:

- PORTA SYSTEM str. 168
- MINIMAX str. 166
- OCELOVÉ str. 178-183

#### Doporučené bezpolodrážkové zárubně:

- PORTA SYSTEM ELEGANCE str. 170
- PORTA SYSTEM ELEGANCE 90 stupňů str. 170
- LEVEL str. 174

### POZNÁMKY

- Norma PN EN 14351-2:2018-12.
- U dvoukřídlých dveří je možná libovolná kombinace rozměrů křídel. U dvoukřídlých bezpolodrážkových dveří je nutno objednat aktivní a pasivní křídlo.
- Dvoukřídlé dveře nejsou k dispozici s magnetickým zámekem.
- Při šířce "100" je nutný třetí závěs.
- Závěsy PRIME nebo 3D závěsy - přibalené k zárubni.
- Spodní povrch svislých rámu je chráněn proti vlhkosti pomocí technologie Techno-PORTA AQUA STOP.

### PŘÍPLATKY

- rozměr „100“
- posuvná křídla - podélné madlo
- posuvná křídla - hákový zámek s bočními madly
- třetí 3D závěs ve stříbrné, bílé a černé barvě (příplatek k ceně zárubni)
- třetí 3D závěs ve zlaté barvě (příplatek k ceně zárubni)
- větrací otvory nebo ventilační podřezy
- černý zámek a černé čepové závěsy
- černý magnetický zámek a černé čepové závěsy
- magnetický zámek: bílý, černý u bezpolodrážkových dveří.
- magnetický zámek s čelem z nerezové oceli
- zámek PRIME s lesklým čelem (stříbrný nebo zlatý)
- 3D závěsy ve zlaté barvě (příplatek k ceně zárubně)
- závěsy PRIME (pro vyhrazené zárubně)
- krytky závěsů standard
- klika s rozetou

(str. 198)

(str. 195)

# PORTA RESIST

●●● PREMIUM



PORTA RESIST 1.1, dub Casella Natural, klika DIVO FIT černá



SLADIT DVEŘE S PODLAHOU A NÁBYTKEM



STRUKTURA DŘEVA



AQUA STOP



ODOLNÁ POVRCHOVÁ ÚPRAVA



ABS ODOLNÁ HRANA



POVRCH ODOLNÝ PROTI POŠKRABÁNÍ



PORTA RESIST 7.1, Dub Casella Natural, klika LUNA černá

vertikální struktura:

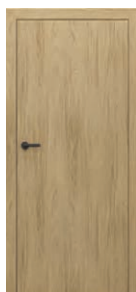

model 1.1



model 1.2



model 1.3



model 1.4

horizontální struktura:



model 7.1



model 7.2



model 7.3



model 7.4

vertikální nebo horizontální struktura:



model B.1\*



model E.1\*



model H.1\*

vertikální struktura:



model 4.A k dispozici také černé sklo



model 4.B

\* struktura v souladu se směrem intarzie

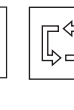
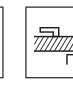
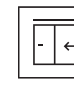
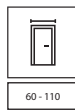

## BARVY

### Gladstone / Halifax ★★★★★



Ověřte si možnosti realizace dalších modelů v PORTA KONTRAKT.

### PŘÍKLAD ÚČEL PORTA RESIST DOORS:

- Kanceláře
- Hotely a penziony
- Veřejné budovy
- Obytné budovy



černá intarzie  
k dispozici také stříbrné intarzie

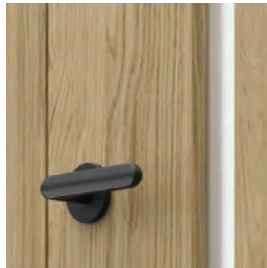

prosklení v modelu 4.K dispozici je  
také černé sklo - volitelně za příplatek

### DOPORUČUJEME!

Povrch křídla je pokryt vysoce stlačenou deskou s velmi jemnou strukturou vláken. Díky své vysoké hustotě zaručuje vysokou odolnost proti nárazu, oděru a poškrábání.

### DOPORUČUJEME

"Investiční balíček" - dostupný dodatečně, obsahuje tříprvkové závěsy a zámek v nejvyšší kategorii použití (volitelně za příplatek). Sada se skládá z křídla a vyhrazené zárubně.

Velmi odolné a výjimečné funkční dveře s polodrážkou s 3. třídou mechanické odolnosti. Výplň dveří tvoří dutinková dřevotřísková deska nebo plná deska. Doporučuje se pro interiéry vystavené intenzivnímu používání.

## TECHNICKÉ INFORMACE

### KONSTRUKCE KŘÍDLA

Výplň tvoří "voštinová" nebo dřevotřísková deska vyztužená vnitřním rámem (volitelně za příplatek), modely 1.4, 7.4 - plná dřevotřísková deska, 4.B - dutinková dřevotřísková deska. Celek je obložen HDF deskou. Boky křídla jsou pokryty ABS páskou. Modely s intarziemi jsou doplněny vložkami ve stříbrné nebo černé barvě o šířce 6 mm. Křídla 4.A, 4.B jsou vybaveny vrstveným bezpečnostním sklem o tloušťce 8 mm, které jsou konstrukčním prvkem křídla.

### PŘÍSLUŠENSTVÍ V CENĚ KŘÍDLA

- Dveře s polodrážkou: dva nebo tři závěsy, standardní nebo PRIME; bezpolodrážkové: dva 3D závěsy (závěsy jsou součástí zárubně)
- Zámek: s běžným klíčem, s koupelnovým zámkem, vhodný pro patentní vložku
- Sklo - modely sk. 1 a 7 provedení: „chinchilla“ matná, tvrzená, transparentní, modely sk. 4: matné vrstvené bezpečnostní sklo 8 mm
- Kulatá úchytka (k posuvným dveřím)

### ZÁRUBNĚ

#### Doporučené polodrážkové zárubně:

- PORTA SYSTEM str. 168
- MINIMAX str. 166
- OCELOVÉ str. 178-183

#### Doporučené bezpolodrážkové zárubně:

- PORTA SYSTEM ELEGANCE str. 170
- PORTA SYSTEM ELEGANCE 90 stupňů str. 170

### POZNÁMKY

- Norma PN EN 14351-2:2018-12.
- Křídlo je potaženo deskou Gladstone/Halifax se synchronní strukturou, rám je potažen dýhou CPL 0,2 mm.
- Větrací otvory, mřížka a příprava na zkrácení nejsou k dispozici pro modely sk. 4.
- Výplň „dutinková dřevotřísková“ a plná dřevotřísková je připravena ke zkrácení ve standardu.
- Rozměr „100“ a „110“ není k dispozici pro model 1.4, 7.4.
- Velikost „110“ je dostupná pouze s dřevotřískovou výplní. Rozměry prosklení - jako u velikosti „100“.
- Rozměr „110“ není k dispozici pro modely sk. 4.
- **Model 4.A na objednávku s černým sklem (volitelně za příplatek).**
- Pevný rozměr prosklení u modelu 4.A.
- Dvoukřídlové dveře nejsou k dispozici s magnetickým zámkem.

- U dvoukřídlových dveří je možná libovolná kombinace rozměrů křidel. U dvoukřídlových bezpolodrážkových dveří je nutno objednat aktivní a pasivní křídlo.
- Rozměry „80“ a „90“ v investičním standardu pro bezpolodrážkové dveře (šířka průcho- du 800, 900 mm) jsou k dispozici standardně (platí pro modely sk. 1 a 7) - bez příplatku.
- Ve variantě „zesílení pro samozavírač“, jsou vyžadovány 3 závěsy.
- Investiční balíček je k dispozici pouze s výplní z dutinkovou nebo plnou dřevotřískovou deskou.
- Investiční balíček je dostupný s polodrážkovou zárubní: PORTA SYSTEM, Ocelová PORTA SYSTEM, Ocelová Regulovaná, Ocelová Rohová MALÁ PLUS a VELKÁ.
- Pro šířky "100" a "110" je nutný třetí závěs.
- Závěsy PRIME nebo 3D závěsy - přibalené k zárubni.
- Spodní okraj chráněný proti vlhkosti technologií TechnoPORTA AQUA STOP.

### PŘÍPLATKY

- kulaté okno- nerezová ocel - model 1.1, 7.1 5
- černé kulaté okénko
- otočení skla bez příplatku
- černé sklo - model 4.A
- investiční balíček (příplatek ke křídlu)
- investiční balíček (příplatek k zárubni)
- ventilační podfyz, otvory nebo větrací mřížka
- **AKCE** - balíček PRIME bez příplatku
- příprava na zkrácení (max. 60 mm) - výj. sk. 4
- velikost "100", "110"
- posuvná křídla - podélné madlo
- posuvná křídla - hákový zámek s bočními madly
- třetí 3D závěs ve stříbrné, bílé a černé barvě (příplatek k ceně zárubni)
- třetí 3D závěs ve zlaté barvě (příplatek k ceně zárub.)
- padací těsnění
- výplň plná deska
- výplň dutinková dřevotřísková deska
- zpevnění pro samozavírač - nutný 3. závěs
- černý zámek a černé čepové závěsy
- černý magnetický zámek a černé čepové závěsy
- magnetický zámek: bílý, černý u bezpolodrážkových křidel.
- magnetický zámek s čelem z nerezové oceli
- 3D závěsy ve zlaté barvě (příplatek k ceně zárubně)
- krytky závěsů standard (str. 198)
- klika s rozetou (str. 192)

# PORTA FOCUS

●●● PREMIUM



PORTA FOCUS 4.A, ořech Natural (matný), klika CUBE černá



SLADIT DVEŘE S PODLAHOU A NÁBYTKEM



V MNOHA OBLÍBENÝCH BARVÁCH



BEZPEČNÉ LAMINOVANÉ SKLO



ODOLNÁ HRANA



POVRCH ODOLNÝ PROTI POŠKRABÁNÍ



PORTA FOCUS 4.A, ořech Natural (matný), klika ELEGANT stříbrná



model 2.0



model 4.A



model 4.A s  
černým sklem



model 4.B

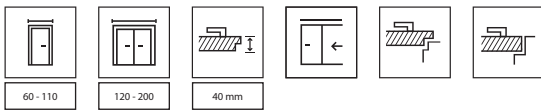

NOVÁ BARVA

TOP  
KOLEKCE

## BARVY

### Fólie Portadecor ★★★★★☆



\* do vyčerpání zásob

### Fólie Portasynchro 3D ★★★★★☆

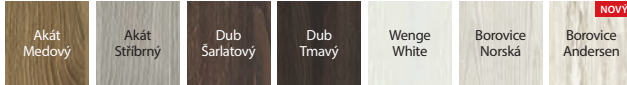

### Fólie Portaperfect 3D ★★★★★☆

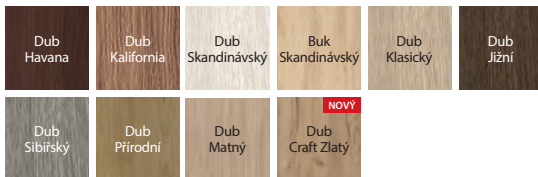

### Laminát CPL HQ 0,2 ★★★★★☆



### Portalamino ★★★★★☆

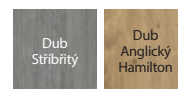

### Fólie Lakovaná MAT ★★★★★☆



spojení se sklem „na hranu“  
polodrážkové křídlo



spojení se sklem „na hranu“  
bezpoldrážkové křídlo



spojení se sklem „na hranu“  
polodrážkové křídlo



spojení se sklem „na hranu“  
bezpoldrážkové křídlo

## TECHNICKÉ INFORMACE

### KONSTRUKCE KŘÍDLA

Výplň tvoří "voštinová" nebo dřevotřísková deska zpevněná vnitřním rámem (volitelně za příplatek). Celek je obložen HDF deskou. Vzory prosklení s 8 mm silným bezpečnostním matným vrstveným sklem, které je konstrukčním prvkem křídla. Ve verzi CPL HQ jsou boky křídla polepeny ABS páskou.

### PŘÍSLUŠENSTVÍ V CENĚ KŘÍDLA

- Dveře s polodrážkou: dva nebo tři čepové závěsy, standardní nebo PRIME (za příplatek); bezpoldrážkové: dva 3D závěsy (závěsy jsou součástí zárubně)
- Zámek: s běžným klíčem, s koupelnovým zámkem, vhodný pro patentní vložku
- Matné vrstvené bezpečnostní sklo
- Kulatá úchytka (k posuvným dveřím)

### ZÁRUBNĚ

#### Doporučené polodrážkové zárubně:

- PORTA SYSTEM str. 168
- MINIMAX str. 166
- OCELOVÉ str. 178-183

#### Doporučené bezpoldrážkové zárubně:

- PORTA SYSTEM ELEGANCE str. 170
- PORTA SYSTEM ELEGANCE 90 stupňů str. 170
- LEVEL str. 174

### POZNÁMKY

- Norma PN EN 14351-2:2018-12.
- Ventilací podřez u prosklených modelů je k dispozici v Polské Normě.
- Výplň „dutinková dřevotříská“ a plná dřevotříská je připravena ke zkrácení v standardu.
- Velikost "110" je k dispozici pouze s dřevotřískovou výplní.
- U dvoukřídlých dveří je možná libovolná kombinace rozměrů křidel. U dvoukřídlých bezpoldrážkových dveří je nutno objednat aktivní a pasivní křídlo.
- Model 4.B je k dispozici pouze s dřevotřískovou výplní bez příplatku.

- Rozměr „110“ není k dispozici pro modely skupiny 4.
- **Model 4.A na objednávku s černým sklem (volitelně za příplatek).**
- Pevný rozměr zasklení, pouze modely skupiny 2, model 4.A.
- Dvoukřídlé dveře nejsou k dispozici s magnetickým zámkem.
- Pro šířky „100“ a „110“ je nutný třetí závěs.
- Závěsy PRIME nebo 3D závěsy - přibalené k zárubni.

### PŘÍPLATKY

- černé sklo - model 4.A
- lam. CPL 0,2 mm - SKUPINA II
- ventilací podřez, otvory nebo větrací mřížka
- **AKCE** – balíček PRIME
- velikost "100", "110"
- posuvná křídla - podélné madlo
- posuvná křídla - hákový zámek s bočními madly
- třetí 3D závěs ve stříbrné, bílé a černé barvě (příplatek k ceně zárubni)
- třetí 3D závěs ve zlaté barvě (příplatek k ceně zárub.)
- výplň plná deska
- výplň dutinková dřevotřísková deska
- černý zámek a černé čepové závěsy
- černý magnetický zámek a černé čepové závěsy
- magnetický zámek: bílý, černý u bezpoldrážkových křidel.
- magnetický zámek s čelem z nerezové oceli
- zámek PRIME s lesklým čelem (stříbrný nebo zlatý)
- 3D závěs ve zlaté barvě (příplatek k ceně zárubně)
- závěsy PRIME (pro vyhrazené zárubně)
- krytky závěsů standard
- klika s rozetou

bez příplatku

(str. 198)

(str. 195)

# PORTA LOFT

●●● PREMIUM



PORTA LOFT 4.A, Halifax Natural s černým sklem, ocelová zárubeň PORTA SYSTEM ELEGANCE, klíka ELEGANT černá



SLADIT DVEŘE S PODLAHOU A NÁBYTKEM



STRUKTURA DŘEVA



BEZPEČNÉ LAMINOVANÉ SKLO



DETAILY JSOU DŮLEŽITÉ



ABS ODOLNÁ HRANA



POVRCH ODOLNÝ PROTI POŠKRABÁNÍ



PORTA LOFT 1.1, Halifax Natural, klíka ELEGANT černá

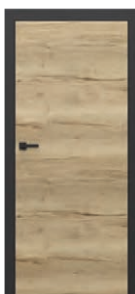

model 7.1



model 1.1



model 4.K dispozici je model 4.B také černé sklo

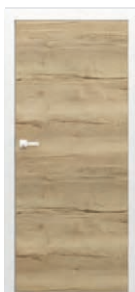

model 7.1



model 1.1



model 4.A



model 4.B



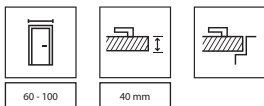

NOVÁ BARVA

TOP  
KOLEKCE

## BARVY

### Fólie Portaperfect 3D ★★★★★☆

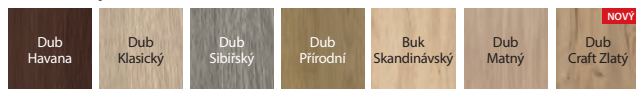

### Gladstone / Halifax ★★★★★☆



### Laminát CPL HQ 0,2 ★★★★★☆

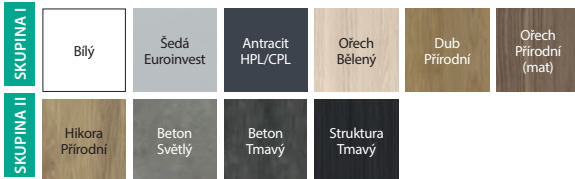

### Fólie Lakovaná MAT ★★★★★☆



## BARVY ZÁRUBNÍ

### Fólie SUPER MATT ★★★★★☆



### Laminát CPL HQ 0,2 ★★★★★☆



spojení se sklem



3D závěsy v barvě zárubně



3D závěsy v barvě zárubně



čelo zámku

## TECHNICKÉ INFORMACE

### KONSTRUKCE KŘÍDLA

Výplň tvoří "voštinová" nebo dřevotřísková deska zpevněná vnitřním rámem (volitelně za příplatek). Celek je obložen HDF deskou. Prosklené vzory s matným vrstveným bezpečnostním sklem o tloušťce 8 mm, které stanoví konstrukční prvek křídla.

**Charakteristickou vlastností kolekce je použití ABS pásky (bok křídla) v černé nebo bílé barvě.**

### PŘÍSLUŠENSTVÍ V CENĚ KŘÍDLA

- Dva 3D závěsy - v barvě rámu zárubně nebo bílé (závěsy jsou součástí zárubně)
- Obyčejný nebo magnetický zámek s čelem v barvě hrany křídla - Black nebo White
- Matné vrstvené sklo o tloušťce 8 mm

### ZÁRUBEŇ

- PORTA SYSTEM ELEGANCE v černé nebo bílé barvě.
- PORTA SYSTEM ELEGANCE 90 stupňů v černé nebo bílé barvě.
- PORTA SYSTEM ELEGANCE v černé nebo bílé barvě.

### POZNÁMKY

- Norma PN EN 14351-2:2018-12.
- Ventilační podřez v prosklených modelech je k dispozici v Polské Normě.

- Výplň „dutinková dřevotřísková“ a plná dřevotřísková je připravena ke zkrácení ve standardu.
- Model 4.B je k dispozici pouze s dřevotřískovou výplní bez příplatku.
- **Model 4.A na objednávku s černým sklem (volitelně za příplatek).**
- Pevný rozměr prosklení u modelu 4.A.
- Při šířce "100" je nutný třetí závěs.
- 3D panty - přibalené k zárubni.
- Obyčejný zámek - vyhrazená západka v zárubni.

### PŘÍPLATKY

- černé sklo - model 4.A
- lam. CPL 0,2 mm - SKUPINA II
- ventilační podřez
- příprava pro zkrácení (max. 60 mm) - model 1.1
- rozměr „100“
- 3D třetí závěs (příplatek k ceně zár.)
- padací těsnění
- výplň plná deska
- výplň dutinková dřevotřísková deska
- klika s rozetou

# PORTA LEVEL

● ● ● PREMIUM



PORTA LEVEL C.2, dub Catania s vyhrazenou zárubní LEVEL s výplní 100 cm, klika AZALIA černá



DETAILY JSOU DŮLEŽITÉ



KLIKA PRO 1 SKUP.  
SUPER NABÍDKA

## DOPORUČJEME

Kolekce PORTA LEVEL spolu s dodatečnou zárubní s 20 cm nebo 100 cm panelem nabízí neobvyklé možnosti aranžace interiéru.



PORTA LEVEL C.2 s intarzií, dub Catania  
Zárubeň LEVEL s výplní 20 cm, černá klika AZALIA



model C.1  
Zárubeň  
s 20 cm panelem



model C.2 s intarzií  
Zárubeň s 20 cm  
panelem



model C.3 s intarzií  
Zárubeň s 20 cm  
panelem

## DOPORUČJEME!

Černá klika RUMBA s rozetou, za 1 haléř. V kolekci PORTA LEVEL\*.



klika RUMBA

+



rozeta na klíč

nebo



rozeta patent

nebo



koupelňová rozeta

\*Podmínky akce jsou k dispozici na adrese: <https://www.portadoors.pl/pliki-techniczne>

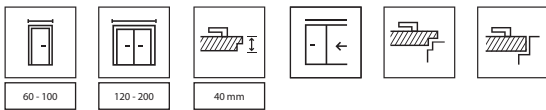

## BARVY

### Fólie Portadecor ★★★★★☆



### Fólie Portaperfect 3D ★★★★★☆



### Portalamino ★★★★★☆



#### VĚNUJTE POZORNOST

Pokud hledáte masivní dveře, které budou ladit s touto kolekcí, prohlédněte si také kolekci PORTA DECOR, viz str. 84.

Křídla PORTA LEVEL mají speciální zárubeň LEVEL. Panel LEVEL může mít vertikální nebo horizontální směr letokruhů - týká se vybraných 6 barev.



vyhrazená zárubeň LEVEL



černá intarzie



stříbrné intarzie

## TECHNICKÉ INFORMACE

### KONSTRUKCE KŘÍDLA

Výplň "voštinová" nebo dřevotřísková deska zpevněná vnitřním rámem (volitelně za příplatek). Celek je obložen HDF deskou.

### PŘÍSLUŠENSTVÍ V CENĚ KŘÍDLA

- Dveře s polodrážkou: dva nebo tři čepové závěsy, standardní nebo PRIME (za příplatek); bezpolodrážkové: dva 3D závěsy (závěsy jsou součástí zárubně)
- Zámek: na běžný klíč, s WC zámkem nebo upravený pro patentní vložku

### ZÁRUBNĚ

#### Doporučené polodrážkové zárubně:

- PORTA SYSTEM str. 168
- MINIMAX str. 166
- OCELOVÉ str. 178-183

#### Doporučené bezpolodrážkové zárubně:

- PORTA SYSTEM ELEGANCE str. 170
- PORTA SYSTEM ELEGANCE 90 stupňů str. 170
- LEVEL str. 174

### POZNÁMKY

- Norma PN EN 14351-2:2018-12.
- Výplň z dřevotřískové desky standardně obsahuje přípravu na zkrácení.
- U dvoukřídlých dveří je možná libovolná kombinace rozměrů křídel.
- U dvoukřídlých bezpolodrážkových dveří je nutno objednat aktivní a pasivní křídlo.
- Dvoukřídlé dveře nejsou k dispozici s magnetickým zámkem.
- Ve variantě „zesílení pro samozavírač“, jsou vyžadovány 3 závěsy.
- Při šířce "100" je nutný třetí závěs.
- Závěsy PRIME nebo 3D závěsy - přibalené k zárubni.

### PŘÍPLATKY

- podřez, ventilační otvory
- příprava na zkrácení (max. 60 mm)
- rozměr „100“
- posuvná křídla - podélné madlo
- posuvná křídla - hákový zámek s bočními madly
- třetí 3D závěs ve stříbrné, bílé a černé barvě (příplatek k ceně zárubni)
- třetí 3D závěs ve zlaté barvě (příplatek k ceně zárub.)
- padací těsnění
- výplň plná deska
- výplň dutinková dřevotřísková deska
- zpevnění pro samozavírač - nutný 3. závěs
- černý zámek a černé čepové závěsy
- černý magnetický zámek a černé čepové závěsy
- magnetický zámek: bílý, černý u bezpolodrážkových křídel.
- magnetický zámek s čelem z nerezové oceli
- zámek PRIME s lesklým čelem (stříbrný nebo zlatý)
- 3D závěsy ve zlaté barvě (příplatek k ceně zárubně)
- závěsy PRIME (pro vyhrazené zárubně)
- krytky závěsů standard
- klika s rozetou

(str. 198)

(str. 193)

# Porta NOVA, skupina 2-5

●●● PREMIUM



PORTA NOVA 2.1, Stříbrný dub, stříbrná klika SIMPLE



SLADIT DVEŘE S PODLAHOU A NÁBYTKEM



PORTA NOVA 5.5, Stříbrný dub, stříbrná klika ACCENT



model 2.1



model 2.2



model 2.2 se zrcadlem



model 3.1



model 3.2



model 4.1



model 4.2



model 4.4



model 5.1



model 5.2



model 5.4



model 5.5

Více modelů z této kolekce najdete na stránkách



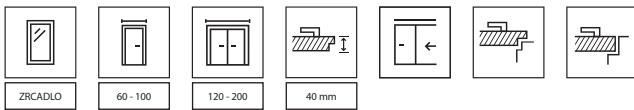

## BARVY

### Fólie Portadecor ★★★★★



\* do vyčerpání zásob

### Fólie Portasynchro 3D ★★★★★

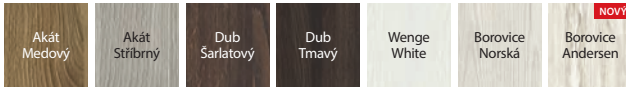

### Fólie Portadur ★★★★★



\* do vyčerpání zásob

### Fólie Portaperfect 3D ★★★★★

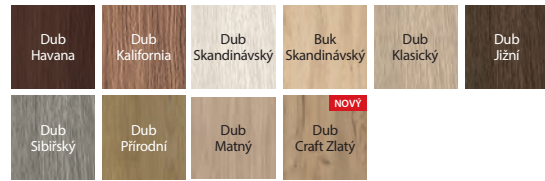

### Portalamino ★★★★★

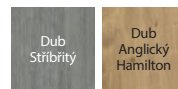

rám s panelem

## TECHNICKÉ INFORMACE

### KONSTRUKCE KŘÍDLA

Výplň tvoří dřevotřísková deska vyztužená vnitřním rámem. Celek je obložen HDF deskou. Model 2.2 je ve verzi se zrcadlem na jedné straně nebo na obou stranách. Při výběru křídla se zrcadlem pouze na jedné straně na druhé straně je panel.

### PŘÍSLUŠENSTVÍ V CENĚ KŘÍDLA

- Zámek: na běžný klíč, s WC zámkem nebo upravený pro patentní vložku
- Dveře s polodrážkou: tři čepové závěsy, standardní nebo PRIME (za příplatek); bezpolodrážkové: dva 3D závěsy (závěsy jsou součástí zárubně)
- Sklo - vzory: odsazené, matné (za příplatek)
- Příprava na zkrácení max. 60 mm (pouze skupina 2 a 3)
- Kulatá úchytky (k posuvným dveřím)

### ZÁRUBNĚ

#### Doporučené polodrážkové zárubně:

- PORTA SYSTEM str. 168
- MINIMAX str. 166
- OCELOVÉ str. 178-183

#### Doporučené bezpolodrážkové zárubně:

- PORTA SYSTEM ELEGANCE str. 170
- PORTA SYSTEM ELEGANCE 90 stupňů str. 170
- LEVEL str. 174

### POZNÁMKY

- Norma PN EN 14351-2:2018-12.
- U dvoukřídlých dveří je možná libovolná kombinace rozměrů křídel. U dvoukřídlých bezpolodrážkových dveří je nutno objednat aktivní a pasivní křídlo.
- Dvoukřídlé dveře nejsou k dispozici s magnetickým zámkem.

- Model 2.2 není k dispozici ve velikosti "100".
- Ve variantě „zesílení pro samozavírač“, jsou vyžadovány 3 závěsy.
- Při šířce "100" je nutný třetí závěs.
- Závěsy PRIME nebo 3D závěsy - přibalené k zárubni.

### PŘÍPLATKY

- zrcadlo na jedné straně
- zrcadlo na obou stranách
- otočení skla bez příplatku
- podřez, ventilační otvory nebo mřížka
- rozměr „100“
- posuvná křídla - podélné madlo
- posuvná křídla - hákový zámek s bočními madly
- matné sklo - gr. 4 a 5 (za 1. sklo)
- matné sklo, model 2.2
- matné sklo, model 3.2
- třetí 3D závěs ve stříbrné, bílé a černé barvě (příplatek k ceně zárubni)
- třetí 3D závěs ve zlaté barvě (příplatek k ceně zárubně)
- padací těsnění
- černý zámek a černé čepové závěsy
- černý magnetický zámek a černé čepové závěsy
- magnetický zámek: bílý, černý u bezpolodrážkových křídel.
- magnetický zámek s čelem z nerezové oceli
- zámek PRIME s lesklým čelem (stříbrný nebo zlatý)
- 3D závěsy ve zlaté barvě (příplatek k ceně zárubně)
- závěsy PRIME (pro vyhrazené zárubně)
- krytky závěsů standard (str. 198)
- klika s rozetou (str. 192)

# PORTA LINE

●●● OPTIMUM



PORTA LINE L.1, platinová šedá matná, klika Divo Fit Q černá



SLADIT DVEŘE S PODLAHOU A NÁBYTKEM



STRUKTURA DŘEVA



AQUA STOP



ODOLNÁ POVRCHOVÁ ÚPRAVA



ABS

ODOLNÁ HRANA



POVRCH ODOLNÝ PROTI POŠKRABÁNÍ



PORTA LINE H.1, platinová šedá matná, klika Divo Fit Q černá



model A.1



model B.1



model C.1

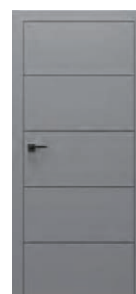

model E.1



model F.1



model G.1



model H.1



model I.1



model L.1

NOVINKA

NOVINKA

Velmi odolné a výjimečně funkční dveře s polodrážkou s 3. třídou mechanické odolnosti. Výplň dveří tvoří dutinková dřevotřísková deska nebo plná deska. Doporučuje se pro interiéry vystavené intenzivnímu používání.

#### DOPORUČUJEME

"Investiční balíček" - dostupný dodatečně, obsahuje tříprvkové závěsy a zámek v nejvyšší kategorii použití (volitelně za příplatek). Sada obsahuje křídlo (v laminátu CPL nebo Portalamino) a speciálního zárubeň.

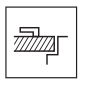
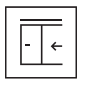
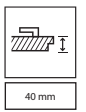
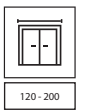
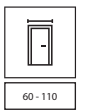

## BARVY

### Fólie Portadecor ★★★★★☆



\* do vyčerpání zásob

### Fólie Portasynchro 3D ★★★★★☆

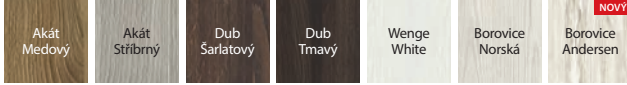

### Fólie Portaperfect 3D ★★★★★☆

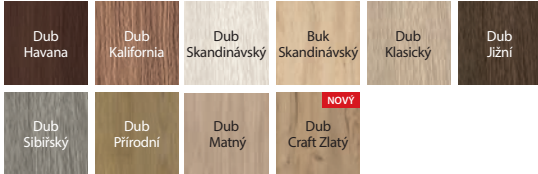

### Laminát CPL HQ 0,2 ★★★★★☆



### Portalamino ★★★★★☆

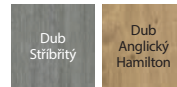

### Fólie Lakovaná MAT ★★★★★☆



černá intarzie k dispozici také se stříbrnou a zlatou intarzií

## TECHNICKÉ INFORMACE

### KONSTRUKCE KŘÍDLA

Výplň tvoří "voštinová" nebo dřevotřísková deska zpevněná vnitřním rámem (volitelně za příplatek). Celek je obložen HDF deskou. křídla jsou doplněna vložkami ve stříbrné, zlaté nebo černé barvě o šířce 6 mm. Ve verzi CPL HQ jsou boky křídla pokryty ABS páskou.

### PŘÍSLUŠENSTVÍ V CENĚ KŘÍDLA

- Dveře s polodrážkou: dva nebo tři čepové závěsy, standardní nebo PRIME (za příplatek); bezpolodrážkové: dva 3D závěsy (závěsy jsou součástí zárubně)
- Zámek: na běžný klíč, s WC zámkem nebo upravený pro patentní vložku
- Kulatá úchytky (k posuvným dveřím)

### ZÁRUBNĚ

#### Doporučené polodrážkové zárubně:

- PORTA SYSTEM str. 168
- MINIMAX str. 166
- OCELOVÉ str. 178-183

#### Doporučené bezpolodrážkové zárubně:

- PORTA SYSTEM ELEGANCE str. 170
- PORTA SYSTEM ELEGANCE 90 stupňů str. 170
- LEVEL str. 174

### POZNÁMKY

- Norma PN EN 14351-2:2018-12.
- U posuvných křidel jsou vložky u modelů F.1 a G.1 ve výšce madla.
- Výplň „dutinková dřevotřísková“ a plná dřevotřísková je připravena ke zkrácení ve standardu.
- Velikost "110" je k dispozici pouze s dřevotřískovou výplní.
- U dvoukřídlových dveří je možná libovolná kombinace rozměrů křidel. U dvoukřídlových bezpolodrážkových dveří je nutno objednat aktivní a pasivní křídlo.
- Dvoukřídlové dveře nejsou k dispozici s magnetickým zámkem.
- Ve variantě „zesílení pro samozavírač“, jsou vyžadovány 3 závěsy.
- Investiční balíček je k dispozici pouze s výplní z dutinkovou nebo plnou dřevotřískovou deskou.

- Investiční balíček je k dispozici s polodrážkovou zárubní: PORTA SYSTEM, Ocelovou PORTA SYSTEM, Ocelovou regulovanou, Ocelovou Rohovou SMALL PLUS a VELKÁ.
- Pro šířky "100" a "110" je nutný třetí závěs.
- Závěsy PRIME nebo 3D závěsy - přibalené k zárubni.
- Spodní okraj chráněný proti vlhkosti technologií TechnoPORTA AQUA STOP.

### PŘÍPLATKY

- lam. CPL 0,2 mm - SKUPINA II
- investiční balíček (příplatek ke křídlu)
- investiční balíček (příplatek k zárub.)
- podřez, ventilační otvory
- AKCE – u dveří v dýze. CPL - balíček PRIME bez příplatku
- příprava na zkrácení (max. 60 mm)
- velikost "100", "110"
- posuvná křídla - podélné madlo
- posuvná křídla - hákový zámek s bočními madly
- třetí 3D závěs ve stříbrné, bílé a černé barvě (příplatek k ceně zárubni)
- třetí 3D závěs ve zlaté barvě (příplatek k ceně zárub.)
- padací těsnění
- výplň plná deska
- výplň dutinková dřevotřísková deska
- zpevnění pro samozavírač - nutný 3. závěs
- černý zámek a černé čepové závěsy
- černý magnetický zámek a černé čepové závěsy
- magnetický zámek: bílý, černý u bezpolodrážkových křidel.
- magnetický zámek s čelem z nerezové oceli
- zámek PRIME s lesklým čelem (stříbrný nebo zlatý)
- 3D závěsy ve zlaté barvě (příplatek k ceně zárubně)
- závěsy PRIME (pro vyhrazené zárubně)
- krytky závěsů standard (str. 198)
- klika s rozetou (str. 193)

# Porta CPL

●●● OPTIMUM



PORTA CPL 1.1, Hickory Natural, klika MAXIMA černá



SLADIT DVEŘE S PODLAHOU A NÁBYTKEM



STRUKTURA DŘEVA



AQUA STOP



ODOLNÁ POVRCHOVÁ ÚPRAVA



ODOLNÁ HRANA



POVRCH ODOLNÝ PROTI POŠKRABÁNÍ



PORTA CPL 1.1, Přírodní dub, klika SIMPLE stříbrná



model 1.1



model 1.2



model 1.3



model 1.4



model 1.5

Velmi odolné a výjimečně funkční dveře s polodrážkou s 3. třídou mechanické odolnosti. Výplň dveří tvoří dutinková dřevotřísková deska nebo plná deska. Doporučuje se pro interiéry vystavené intenzivnímu používání.

#### DOPORUČUJEME

"Investiční balíček" - dostupný dodatečně, obsahuje tříprvkové závěsy a zámek v nejvyšší kategorii použití (volitelně za příplatek). Sada se skládá z křídla a vyhrazené zárubně.



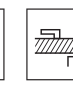
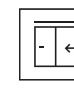
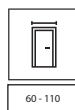

## BARVY

### Laminát CPL HQ 0,2 ★★★★★ Laminát HPL a CPL 0,7 ★★★★★



Ověřte si možnosti realizace dalších modelů v PORTA KONTRAKT.

SKUPINA I

SKUPINA II

Bílý	Šedá Euroinvest	Antracit HPL/CPL	Ořech Bělený	Dub Milano 1	Buk Pískový
Dub Přírodní	Ořech Přírodní (mat)	Ořech Modena 1	Dub Milano 4	Dub Milano 5	<b>NOVÝ</b> Dub Craft Zlatý
Hikora Přírodní	Beton Světlý	Beton Tmavý	Struktura Tmavý	Černá	

06 PORTA CPL

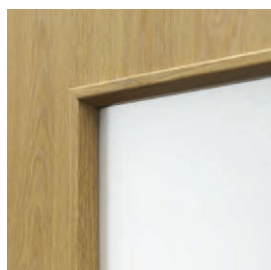

rámeček se sklem

## TECHNICKÉ INFORMACE

### KONSTRUKCE KŘÍDLA

Skupina 1 - "voština", dutinková nebo plná dřevotříška vyztužená vnitřním rámem (volitelně za příplatek) model 1.4 - plná dřevotříšková deska. Celek je obložen HDF deskou. Boky křídla jsou pokryty ABS páskou.

### PŘÍSLUŠENSTVÍ V CENĚ KŘÍDLA

- Zámek: na běžný klíč, s WC zámkem nebo upravený pro patentní vložku
- Dveře s polodrážkou: dva nebo tři závěsy, standardní nebo PRIME; bezpolodrážkové: dva 3D závěsy (závěsy jsou součástí zárubně)
- Vzor skla: „chinchilla“ nebo matné, tvrzené a průhledné (volitelně za příplatek)
- Kulatá úchytky (k posuvným dveřím)

### ZÁRUBNĚ

#### Doporučené polodrážkové zárubně:

- PORTA SYSTEM str. 168
- MINIMAX str. 166
- OCELOVÉ str. 178-183

#### Doporučené bezpolodrážkové zárubně:

- PORTA SYSTEM ELEGANCE str. 170
- PORTA SYSTEM ELEGANCE 90 stupňů str. 170

### POZNÁMKY

- Norma PN EN 14351-2:2018-12.
- Výplň „dutinková dřevotříška“ a plná dřevotříška je připravena ke zkrácení ve standardu.
- Velikost „110“ je dostupná pouze s dřevotříškovou výplní. Rozměry prosklení - jako u „100“.
- Rozměry „100“ a „110“ jsou nedostupné v modelu 1.4.
- U dvoukřídlých dveří je možná libovolná kombinace rozměrů křídel.
- Pasivní křídlo (standardní) dostupné v rozměrech „60“ až „100“.
- Pasivní křídlo (nástavec) ve velikostech „30“, „40“, „50“ pouze v plné verzi. U dvoukřídlých bezpolodrážkových dveří je nutno objednat aktivní a pasivní křídlo.
- Možnost realizace jiných modelů prostřednictvím PORTA KONTRAKT.
- Dvoukřídlé dveře nejsou k dispozici s magnetickým zámkem.
- **Rozměry "80" a "90" v investičním standardu pro polodrážkové dveře (průchoďový otvor 800, 900 mm) jsou k dispozici ve standardu - bez příplatku.**
- Investiční balíček je k dispozici pouze s výplní z dutinkovou nebo plnou dřevotříškovou deskou.
- Investiční balíček je k dispozici s polodrážkovou zárubní: PORTA SYSTEM, Ocelovou PORTA SYSTEM, Ocelovou regulovanou, Ocelovou Rohovou SMALL PLUS a VELKÁ.
- Ve variantě „zesílení pro samozavírač“, jsou vyžadovány 3 závěsy.

- Ocelové panely pro polodrážkové křídla dostupné ve velikostech „80“, „90“ a „100“ s možností dutinkové nebo plné dřevotříškové desky.
- Pro šířky "100" a "110" je nutný třetí závěs.
- Závěsy PRIME nebo 3D závěsy - přibalené k zárubni.
- Spodní okraj chráněný proti vlhkosti technologií TechnoPORTA AQUA STOP.

### PŘÍPLATKY

- kulaté okénko - z nerezové oceli - model 1.1
- černé kulaté okénko
- obrácení skla bez příplatku
- lam. CPL 0,2 a 0,7 mm - SKUPINA II
- investiční balíček (příplatek ke křídlu)
- investiční balíček (příplatek k zárubni)
- spodní panel - sada, na obě strany (modely 1.1-1.3)
- spodní ventilační panel - sada, na obě strany (modely 1.1-1.3)
- spodní panel s ventilačním podfézem - set, na obě strany (modely 1.1-1.3)
- horní panel - sada, na obě strany (modely 1.1, 1.2)
- ventilační podféz, otvory nebo větrací mřížka
- **AKCE** - balíček PRIME bez příplatku
- příprava na zkrácení (max. 60 mm)
- rozměr „100“
- rozměr „110“ - pouze dveře s polodrážkou
- posuvná křídla - podélné madlo
- posuvná křídla - hákový zámek s bočními madly
- matné čiré sklo - model 1.2
- sklo matné, čiré - model 1.3 a 1.4
- matné čiré sklo - model 1.5
- třetí 3D závěs ve stříbrné, bílé a černé barvě (příplatek k ceně zárubni)
- třetí 3D závěs ve zlaté barvě (příplatek k ceně zárubni)
- padací těsnění
- výplň plná deska
- výplň dutinková dřevotříšková deska
- zpevnění pro samozavírač - nutný 3. závěs
- černý zámek a černé čepové závěsy
- černý magnetický zámek a černé čepové závěsy
- magnetický zámek: bílý, černý u bezpolodrážkových křídel.
- magnetický zámek s čelem z nerezové oceli
- 3D závěsy ve zlaté barvě (příplatek k ceně zárubně)
- krytky závěsů standard (str. 198)
- klika s rozetou (str. 193)

# Investiční balíček

●●● OPTIMUM



PORTA CPL 1.1, černá, klika ELEGANT černá



SLADIT DVEŘE S PODLAHOU A NÁBYTKEM



STRUKTURA DŘEVA



AQUA STOP



ODOLNÁ POVRCHOVÁ ÚPRAVA



ODOLNÁ HRANA



POVRCH ODOLNÝ PROTI POŠKRABÁNÍ



PORTA CPL 1.1, černá, klika EDEL z nerezové oceli

U vybraných modelů dveří s dřevotřískovou výplní je k dispozici investiční balíček:

- PORTA CPL,
- PORTA RESIST,
- pORTA LINE (povrchová úprava CPL, Portalamino),
- PORTA DECOR (povrchová úprava Portalamino),
- Natura CLASSIC.

Investiční balíček je dostupný s polodrážkovou zárubní: PORTA SYSTEM, Ocelová PORTA SYSTEM, Ocelová Regulovaná, Ocelová Rohová MALÁ PLUS a VELKÁ.

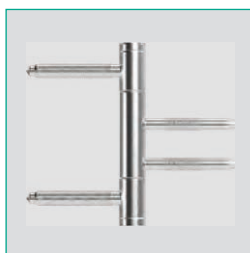

třídní závěsy do zár. PORTA System - technická rozteč

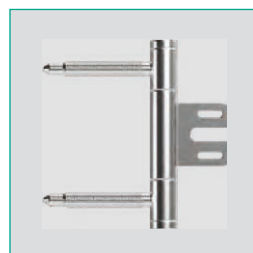

třídní závěsy do zár. Ocelové - technická rozteč



zámek s nejvyšší 3. třídou kategorie použití dle PN-EN 12209

## NEJOBLÍBENĚJŠÍ MODELY



model 1.1



model 1.2



model 1.5

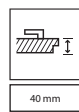
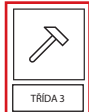

## BARVY PORTA CPL

Laminát CPL HQ 0,2 ★★★★★☆ Laminát HPL a CPL 0,7 ★★★★★★

Bílý	Šedá Euroinvest	Antracit HPL/CPL	Ořech Bělený	Dub Milano 1	Buk Pískový
Dub Přírodní	Ořech Přírodní (mat)	Ořech Modena 1	Dub Milano 4	Dub Milano 5	NOVÝ Dub Craft Zlatý
Hikora Přírodní	Beton Světlý	Beton Tmavý	Struktura Tmavý	Černá	

### DOPORUČUJEME

"Investiční balíček" - dostupný dodatečně, obsahuje tříprvkové závěsy a zámek v nejvyšší kategorii použití (volitelně za příplatek). Sada se skládá z křídla a speciální zárubně.



Ověřte si možnosti realizace dalších modelů v PORTA KONTRAKT.



padací těsnění

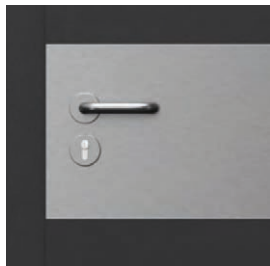

horní panel



spodní ventilační panel

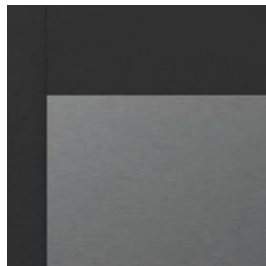

spodní panel

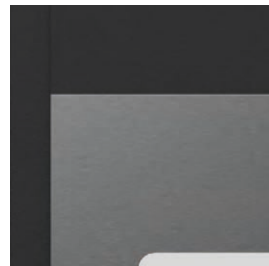

spodní panel s ventilačním podřezem

## TECHNICKÉ INFORMACE PORTA CPL

### KONSTRUKCE KŘÍDLA

Výplň křídla tvoří dutinková nebo plná dřevotřísková deska vyztužená vnitřním rámem. Celek je obložen HDF deskou. Boky křídla jsou pokryty ABS páskou.

### PŘÍSLUŠENSTVÍ V CENĚ KŘÍDLA

- Zámek: na běžný klíč, s WC zámkem nebo upravený pro patentní vložku
- Dveře s polodrážkou: dva nebo tři závěsy (závěsy jsou součástí zárubně)
- Vzor skla: „chinchilla“ nebo matné, tvrzené a průhledné (volitelně za příplatek)
- Příprava na zkrácení (max. 60 mm)

### ZÁRUBNĚ

Doporučené polodrážkové zárubně:

- PORTA SYSTEM str. 168
- OCELOVÉ str. 178-183

### POZNÁMKY

- Norma PN EN 14351-2:2018-12.
- Rozměr prosklení v křídle „110“ - jako v „100“
- U dvoukřídlových dveří je možná libovolná kombinace rozměrů křidel.
- Pasivní křídlo (standardní) dostupné v rozměrech „60“ až „100“.
- Pasivní křídlo (nástavec) ve velikostech „30“, „40“, „50“ pouze v plné verzi.
- Jiné modely lze realizovat prostřednictvím PORTA KONTRAKT.
- Křídlo se zárubní PORTA SYSTEM a ocelovou zárubní - technická rozteč závěsů.
- Rozměry „80“ a „90“ v investičním standardu pro polodrážkové dveře (průchodový otvor 800, 900 mm) jsou k dispozici ve standardu - bez příplatku.

- Ocelové panely jsou k dispozici ve velikostech „80“, „90“ a „100“.
- Spodní okraj chráněný proti vlhkosti technologií TechnoPORTA AQUA STOP.

### PŘÍPLATKY

- investiční balíček (příplatek k zárub.)
- kulaté okénko - z nerezové oceli - model 1.1
- černé kulaté okénko
- obrácení skla
- lam. CPL 0,2 a 0,7 mm - SKUPINA II
- spodní panel - sada. po obou stranách (modely 1.1-1.2)
- spodní ventilační panel - sada. po obou stranách (modely 1.1-1.2)
- spodní panel s ventilačním podřezem - set. na obě strany (modely 1.1-1.2)
- horní panel - sada. na obě strany (modely 1.1, 1.2)
- podřez, otvory nebo mřížka
- velikost "100", "110"
- matné čiré sklo - model 1.2
- matné čiré sklo - model 1.5
- padací těsnění
- zpevnění pro samozavírač - nutný 3. závěs
- změna dutinkového panelu na plný
- klika s rozetou

bez příplatku

(str. 195)

SKUPINA I

SKUPINA II

06 Investiční balíček

# PORTA DECOR

● ○ ○ BUDGET

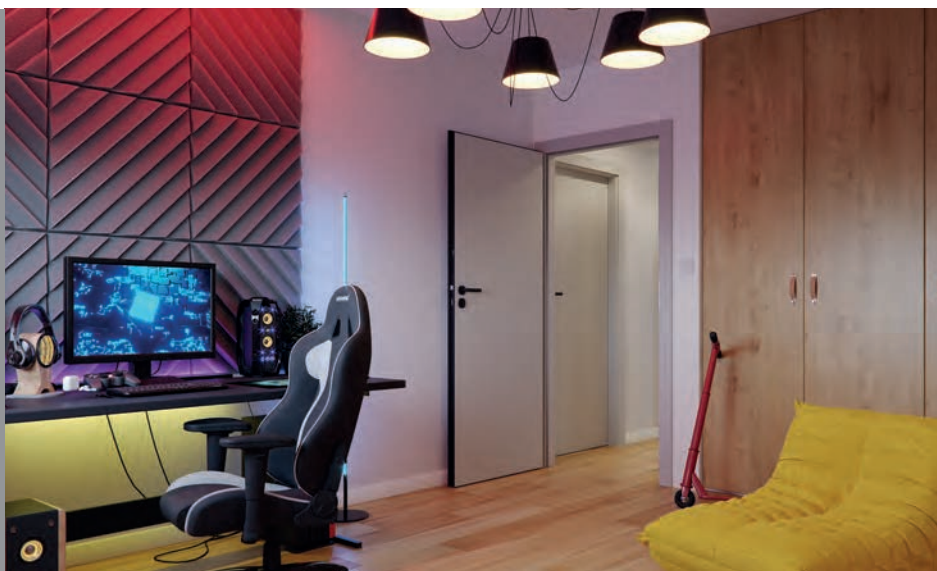

PORTA DECOR P, Šedá, klika ELEGANT černá



SLADIT DVEŘE S PODLAHOU A NÁBYTKEM



AQUA STOP



ODOLNÁ HRANA



PORTA DECOR P, Šedá, klika EUFORIA černá



model P



model M



model D



model L

Dveře s polodrážkou a výplní z dutinkovou nebo plnou dřevotřískovou deskou mají třídu mechanické odolnosti 3. Doporučuje se pro interiéry vystavené intenzivnímu používání.

#### DOPORUČUJEME

"Investiční balíček" - dostupný dodatečně, obsahuje tříprvkové závěsy a zámek v nejvyšší kategorii použití (volitelně za příplatek). Sada se skládá z křídla (v dýze Portalamino) a speciální zárubně.

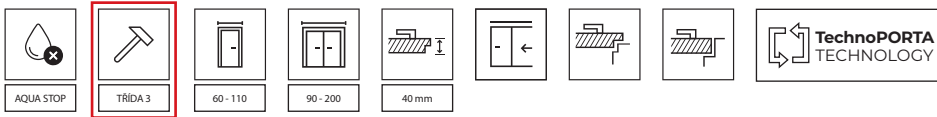

## BARVY

### Fólie Portadecor ★★★★★☆

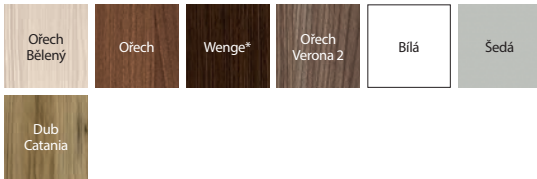

\* do vyčerpání zásob

### Fólie Portasynchro 3D ★★★★★☆

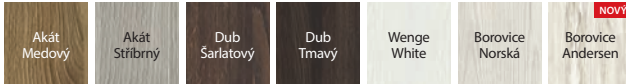

### Fólie Portaperfect 3D ★★★★★☆

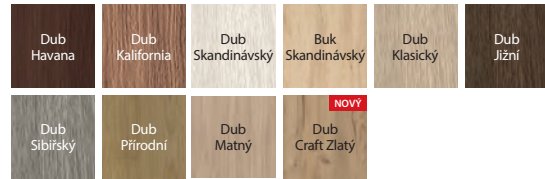

### Portalamino ★★★★★☆

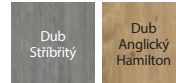

rámeček se sklem



sklo „chinchilla“



hrana křídla ABS

## TECHNICKÉ INFORMACE

### KONSTRUKCE KŘÍDLA

Výplň tvoří "voštinová" nebo dřevotřísková deska zpevněná vnitřním rámem (volitelně za příplatek). Celek je obložen HDF deskou.

### PŘÍSLUŠENSTVÍ V CENĚ KŘÍDLA

- Dveře s polodrážkou: dva nebo tři čepové závěsy, standardní nebo PRIME (za příplatek); bezpolodrážkové: dva 3D závěsy (závěsy jsou součástí zárubně)
- Zámek: na běžný klíč, s WC zámkem nebo upravený pro patentní vložku
- Sklo varianta: „chinchilla“ nebo matné tvrzené (volitelně za příplatek)
- Kulatá úchytky (k posuvným dveřím)

### ZÁRUBNĚ

#### Doporučené polodrážkové zárubně:

- PORTA SYSTEM str. 168
- MINIMAX str. 166
- OCELOVÉ str. 178-183

#### Doporučené bezpolodrážkové zárubně:

- PORTA SYSTEM ELEGANCE str. 170
- PORTA SYSTEM ELEGANCE 90 stupňů str. 170
- LEVEL str. 174

### POZNÁMKY

- Norma PN EN 14351-2:2018-12.
- Výplň „dutinková dřevotřísková“ a plná dřevotřísková je připravena ke zkrácení ve standardu.
- Velikost „110“ je dostupná pouze s dřevotřískovou výplní. Rozměry prosklení jako u velikosti „100“.
- U dvoukřídlých dveří je možná libovolná kombinace rozměrů křídel. Pasivní křídlo (nástavec) ve velikostech "30", "40", "50" pouze v plné verzi. U dvoukřídlých bezpolodrážkových dveří je nutno objednat aktivní a pasivní křídlo.
- Dvoukřídlé dveře nejsou k dispozici s magnetickým zámkem.
- **Rozměry "80" a "90" v investičním standardu pro polodrážkové dveře (průchozí rozměr 800, 900 mm) jsou k dispozici standardně - bez příplatku.**
- Ve variantě „zesílení pro samozavírač“, jsou vyžadovány 3 závěsy.
- Pro šířky "100" a "110" je nutný třetí závěs.
- Investiční balíček je dostupný pouze s výplní z dřevotřískové desky.

- Investiční balíček je dostupný s polodrážkovou zárubní: PORTA SYSTEM, Ocelová PORTA SYSTEM, Ocelová Regulovaná, Ocelová Rohová MALÁ PLUS a VELKÁ.
- Závěsy PRIME nebo 3D závěsy - přibalené k zárubni.
- Spodní okraj chráněný proti vlhkosti technologií TechnoPORTA AQUA STOP.

### PŘÍPLATKY

- ABS v barvě křídla pro povrchovou úpravu Bílá, Sedá, Ořech Bělený bez příplatku
- ABS v černé barvě pro každé provedení křídla
- kulaté okénko - z nerezové oceli
- černé kulaté okénko
- posuvná křídla - podélné madlo
- posuvná křídla - hákový zámek s bočními madly
- obrácení skla bez příplatku
- investiční balíček (příplatek ke křídlu)
- investiční balíček (příplatek k zárubni)
- ventilační podřez, otvory nebo větrací mřížka
- příprava na zkrácení (max. 60 mm)
- velikost "100", "110"
- tvrzené matné sklo - model M
- tvrzené matné sklo - model D
- tvrzené matné sklo - model L
- třetí 3D závěs ve stříbrné, bílé a černé barvě (příplatek k ceně zárubni)
- třetí 3D závěs ve zlaté barvě (příplatek k ceně zárub.)
- padací těsnění
- výplň plná deska
- výplň dutinková dřevotřísková deska
- zpevnění pro samozavírač - nutný 3. závěs
- černý zámek a černé čepové závěsy
- černý magnetický zámek a černé čepové závěsy
- magnetický zámek: bílý, černý u bezpolodrážkových křídel.
- magnetický zámek s čelem z nerezové oceli
- zámek PRIME s lesklým čelem (stříbrný nebo zlatý)
- 3D závěsy ve zlaté barvě (příplatek k ceně zárubně)
- závěsy PRIME (pro vyhrazené zárubně)
- krytky závěsů standard (str. 198)
- klika s rozetou (str. 189)

# PORTA FIT, PORTA STYL

●○○ BUDGET



PORTA FIT I.1, Dub matný, klika EUFORIA černá



SLADIT DVEŘE S PODLAHOU A NÁBYTKEM



ODOLNÁ HRANA



PORTA FIT I.1, Dub matný, klika ACCENT stříbrná

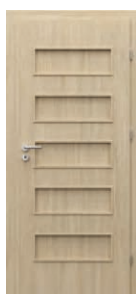

PORTA FIT model G.0



PORTA FIT model G.3

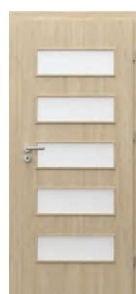

PORTA FIT model G.5



PORTA FIT model H.0



PORTA FIT model H.4



PORTA FIT model I.0



PORTA FIT model I.1



PORTA STYL model 1



PORTA STYL model 2



PORTA STYL model 3

Více modelů z této kolekce najdete na stránkách



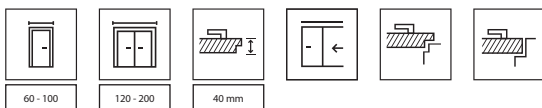

## BARVY

### Fólie Portadecor ★★★★★☆



\* do vyčerpání zásob

### Fólie Portasynchro 3D ★★★★★☆

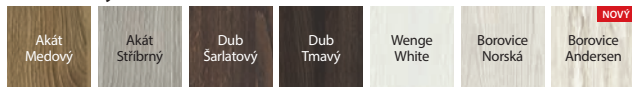

### Fólie Portaperfect 3D ★★★★★☆

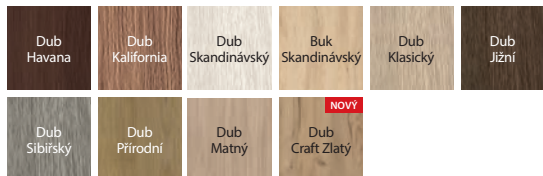

### Laminát CPL HQ 0,2 ★★★★★☆

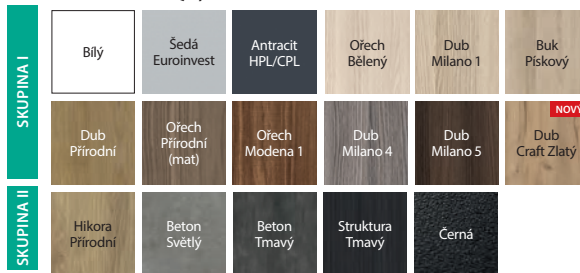

rám se sklem, POZNÁMKA: v případě dýhy CPL je rám zaoblený



rám s deskou, POZNÁMKA: v případě dýhy CPL je rám zaoblený



model se sklem

### VĚNUJTE POZORNOST

Pokud hledáte plně dveře, které se budou hodit k této kolekci, podívejte se rovněž na kolekci PORTA DECOR str. 84 a PORTA CPL str. 80.

## TECHNICKÉ INFORMACE

### KONSTRUKCE KŘÍDLA

Výplň tvoří "voštinová" nebo dřevotřísková deska vyztužená vnitřním rámem (volitelně za příplatek). Celek je obložen HDF deskou. V provedení CPL HQ jsou boky křídla pokryty ABS páskou.

### PŘÍSLUŠENSTVÍ V CENĚ KŘÍDLA

- Dveře s polodrážkou: dva nebo tři čepové závěsy, standardní nebo PRIME (za příplatek); bezpolodrážkové: dva 3D závěsy (závěsy jsou součástí zárubně)
- Zámek: na běžný klíč, s WC zámkem nebo upravený pro patentní vložku
- Sklo model: matné tvrzené nebo „chinchilla“
- Kulatá úchytka (k posuvným dveřím)

### ZÁRUBNĚ

#### Doporučené polodrážkové zárubně:

- PORTA SYSTEM str. 168
- MINIMAX str. 166
- OCELOVÉ str. 178-183

#### Doporučené bezpolodrážkové zárubně:

- PORTA SYSTEM ELEGANCE str. 170
- PORTA SYSTEM ELEGANCE 90 stupňů str. 170
- LEVEL str. 174

### POZNÁMKY

- Norma PN EN 14351-2:2018-12.
- U dvoukřídlých dveří je možná libovolná kombinace rozměrů křídel. U dvoukřídlých bezpolodrážkových dveří je nutno objednat aktivní a pasivní křídlo.
- Dvoukřídlé dveře nejsou k dispozici s magnetickým zámkem.
- Ve variantě „zesílení pro samozavírač“, jsou vyžadovány 3 závěsy.
- Pro šířky "100" a "110" je nutný třetí závěs.

- Závěsy PRIME nebo 3D závěsy - přibalené k zárubni.

- Výplň „dutinková dřevotříška“ a plná dřevotříška je připravena ke zkrácení ve standardu.
- Velikost „110“ je dostupná pouze s dřevotřískovou výplní. Rozměry prosklení jako u velikosti "100" - platí pro PORTA STYL
- Mřížka, ventilační otvory 2 řady nejsou k dispozici pro model H - platí pro PORTA FIT

### PŘÍPLATKY

- obrácení skla bez příplatku
- lam. CPL 0,2 mm - SKUPINA II
- ventilační podřez, otvory nebo větrací mřížka
- AKCE – u dveří v dýze. CPL - balíček PRIME bez příplatku
- příprava na zkrácení (max. 60 mm)
- velikost "100", "110"
- posuvná křídla - podélné madlo
- posuvná křídla - hákový zámek s bočními madly
- třetí 3D závěs ve stříbrné, bílé a černé barvě (příplatek k ceně zárubni)
- třetí 3D závěs ve zlaté barvě (příplatek k ceně zárub.)
- padací těsnění
- výplň dutinková dřevotřísková deska
- výplň plná deska
- zpevnění pro samozavírač - nutný 3. závěs
- černý zámek a černé čepové závěsy
- černý magnetický zámek a černé čepové závěsy
- magnetický zámek: bílý, černý u bezpolodrážkových křídel.
- magnetický zámek s čelem z nerezové oceli
- zámek PRIME s lesklým čelem (stříbrný nebo zlatý)
- 3D závěsy ve zlaté barvě (příplatek k ceně zárubně)
- závěsy PRIME (pro vyhrazené zárubně)
- krytky na závěsy standard (str. 198)
- klika s rozetou (str. 192)



# Natura CLASSIC

● ● ● PREMIUM



Natura CLASSIC 3.1, Dub 1, dýha - pruhovaná, klika AZALIA černá



DÝHA V PŘÍRODNÍM  
PROVEDENÍ



Natura CLASSIC 3.1, Dub 1, dýha - květ, klika CUBE chrom matný kartáčovaný

VÝŠKA 220

vertikální struktura:



model 1.1



model 1.1



model 1.2



model 1.3



model 1.4

horizontální struktura:

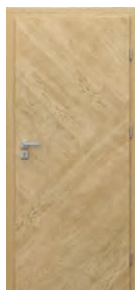

model 3.1



model 7.1



model 7.2



model 7.3



model 7.4

Velmi odolné a výjimečně funkční dveře s polodrážkou s 3. třídou mechanické odolnosti. Výplň dveří tvoří dutinková dřevotřísková deska nebo plná deska. Doporučuje se pro interiéry vystavené intenzivnímu používání.

#### DOPORUČUJEME

"Investiční balíček" - dostupný dodatečně, obsahuje tříprvkové závěsy a zámek v nejvyšší kategorii použití (volitelně za příplatek). Sada se skládá z křídla a speciální zárubně.



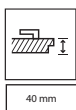
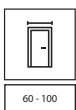
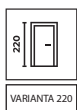

VÝŠKA 220

REVERZNÍ POLODRÁŽKA

## BARVY

### Přírodní dýha Dub Satin ★★★★★☆

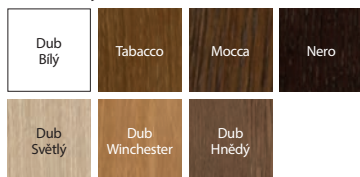

### Přírodní dýha Select ★★★★★☆

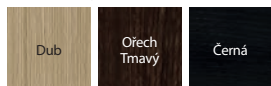

### Přírodní dýha Dub ★★★★★☆



### Přírodní dýha Jasan ★★★★★☆



Dýha Jasan je dostupná pro modely ze skupiny 1 a 3, fládrování - květ.

### Přírodní dýha Ořech ★★★★★☆



Dýha Ořech je dostupná pro modely ze skupiny 1 a 3, fládrování - květ.



Přizpůsobte si barvu svým individuálním potřebám a zadejte poptávku prostřednictvím PORTA KONTRAKT.

Specifikem přírodní dýhy je možnost výskytu rozdílu ve struktuře a zbarvení. Tyto rozdíly nemohou být důvodem k podání reklamace.



vodorovná struktura skupina 7

## TECHNICKÉ INFORMACE

### KONSTRUKCE KŘÍDLA

Výplň křídla tvoří stabilizační vložka vyztužená vnitřním rámem. Celek je obložen deskou polepenou vysoce kvalitním přírodní dýhou. Povrch křídla je chráněn ekologickými laky na vodní bázi, dýhami ze skupin: Select, Přírodní Dub, Jasan, Ořech a Satin (s výj. Bílé) jsou tvrzené UV technologií (polomatné). Výplň z dutinkové dřevotřískové desky za příplatek.

### PŘÍSLUŠENSTVÍ V CENĚ KŘÍDLA

- Dveře s polodrážkou: tři čepové závěsy, standardní nebo PRIME; bezpolodrážkové: dva 3D závěsy (závěsy jsou součástí zárubně)
- Zámek se stříbrným lesklým čelem nebo zlatým lesklým čelem: na běžný klíč, s WC zámek nebo přizpůsobený pro patentní vložku
- Sklo - vzory: chinchilla" nebo tvrzené matné sklo
- Příprava ke zkrácení, maximálně 60 mm
- Kulatá úchytka (k posuvným dveřím)

### ZÁRUBNĚ

#### Doporučené polodrážkové zárubně:

- PORTA SYSTEM str. 168
- MINIMAX str. 166
- OCELOVÉ str. 178-183

#### Doporučené bezpolodrážkové zárubně:

- PORTA SYSTEM ELEGANCE str. 170
- PORTA SYSTEM ELEGANCE 90 stupňů str. 170

#### Doporučené zárubně s reverzní polodrážkou:

- PORTA SYSTEM s reverzní polodrážkou str. 172

### POZNÁMKY

- Norma PN EN 14351-2:2018-12.
- **Výška "220": dostupné modely - 1.1 a 7.1; výplň - dutinkové dřevotřískové desky; standardně tři závěsy.**
- Rozměr „100“ není pro model 1.3 k dispozici.
- Listy jsou dostupné i v nelakovaném provedení v ceně standardního výrobku.
- **Model 3.1 není k dispozici v Přírodní Dýze Satin.**
- Větrací otvory jsou k dispozici ve stříbrné nebo zlaté barvě v 1 řadě.
- U dvoukřídlých dveří je možná libovolná kombinace rozměrů křídel. U dvoukřídlých bezpolodrážkových dveří je nutno objednat aktivní a pasivní křídlo.

- Dvoukřídlé dveře nejsou k dispozici s magnetickým zámekem.
- Investiční balíček je k dispozici pouze s dutinkovou dřevotřískovou výplní.
- Investiční balíček je dostupný s polodrážkovou zárubní: PORTA SYSTEM, Ocelová PORTA SYSTEM, Ocelová Regulovaná, Ocelová Rohová MALÁ PLUS a VELKÁ.
- Závěsy PRIME nebo 3D závěsy - přibalené k zárubni.

### PŘÍPLATKY

- kulaté okno - z nerezové oceli (pouze modely 1.1 a 7.1)
- černé kulaté okénko
- posuvné dveře - podélné madlo
- posuvné dveře - hákový zámek s bočními madly
- zrcadlo na jedné straně
- zrcadlo na obou stranách
- reverzní polodrážka - příplatek ke křídlu
- reverzní polodrážka - třetí 3D závěs, bílá, černá (příplatek k ceně zárubně)
- reverzní polodrážka - třetí 3D závěs, stříbrná barva (příplatek k ceně zárubně)
- investiční balíček (příplatek ke křídlu)
- investiční balíček (příplatek k zárub.)
- podřez, ventilační otvory 1 řada - ventilační otvory 2 řady (pouze pro modely 1.1, 1.2, 1.3)
- potaženo dýhou Nat. Select Černou
- potaženo dýhou Nat. Dub Satin Bílý
- rozměr „100“
- třetí 3D závěs ve stříbrné, bílé a černé barvě (příplatek k ceně zárubni)
- třetí 3D závěs ve zlaté barvě (příplatek k ceně zárub.)
- výplň dutinková dřevotřísková deska
- výška křídla "220"
- černý zámek a černé čepové závěsy
- černý magnetický zámek a černé čepové závěsy
- magnetický zámek: bílý, černý u bezpolodrážkových dveří.
- magnetický zámek s čelem z nerezové oceli
- 3D závěsy ve zlaté barvě (příplatek k ceně zárubně)
- klika s rozetou

(str. 190)



# Natura VECTOR, Natura LINE

● ● ● PREMIUM



Natura VECTOR J, Dub 1, klika ELEGANT černá



DÝHA V PŘÍRODNÍM PROVEDENÍ



DETAILY JSOU DŮLEŽITÉ

## Modely NATURA VECTOR

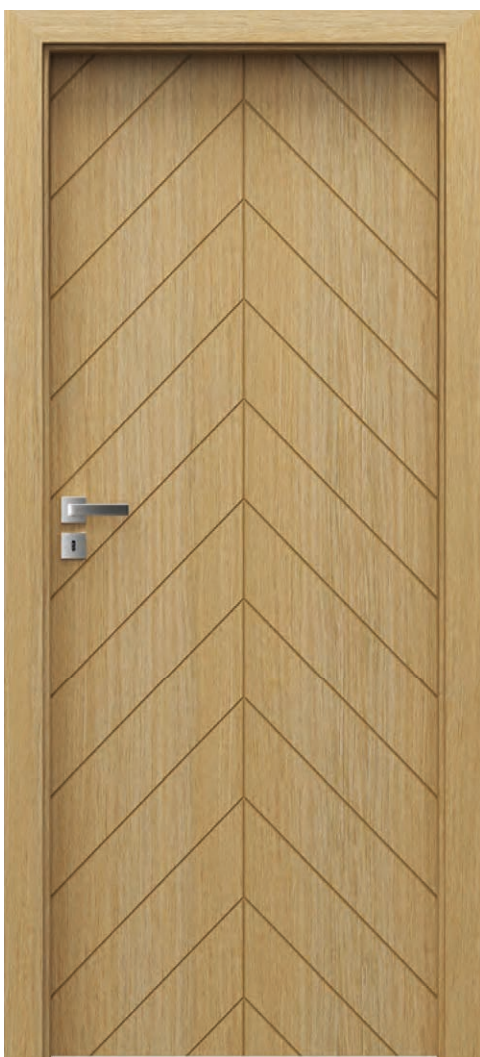

Natura VECTOR J, Dub 1, klika ELEGANT stříbrná



model B



model E



model J



model U



model V

## Modely NATURA LINE

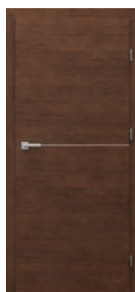

model F.1

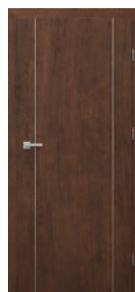

model A.1



model B.1

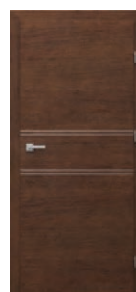

model C.2

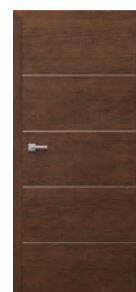

model E.2

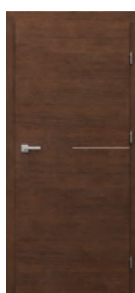

model G.1



model H.1



model I.1

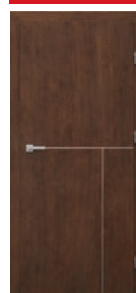

model L.1

NOVINKA

NOVINKA

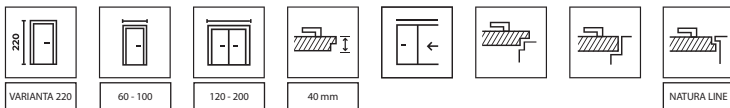

**VÝŠKA 220**  
**NOVÉ MODELY**

## BARVY NATURA VECTOR

### Dýha Přírodní Dub Satin ★★★★★☆



### Dýha Přírodní Dub ★★★★★☆



Popustte uzdu své fantazii! Máte nápad na svůj vlastní model? S PORTA KONTRAKT můžete provést libovolné frézování.

Specifikem přírodní dýhy je možnost výskytu rozdílů ve struktuře a zbarvení. Tyto rozdíly nemohou být důvodem k podání reklamace.

## BARVY NATURA LINE

### Přírodní dýha Select ★★★★★☆

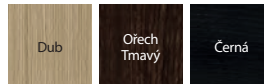

### Přírodní dýha Dub ★★★★★☆



### Přírodní dýha Dub Satin ★★★★★☆

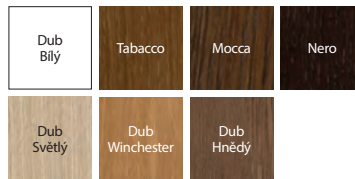

detailní záběr na frézování - viditelná struktura přírodního dubu

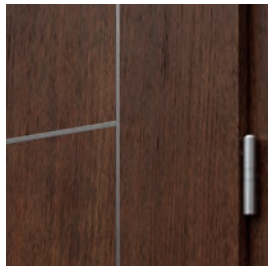

stříbrná intarzie, závěs PRIME

## TECHNICKÉ INFORMACE

### KONSTRUKCE KŘÍDLA

Výplň křídla tvoří stabilizační vložka vyztužená vnitřním rámem. Celek je obložen deskou polepenou vysoce kvalitním přírodní dýhou. Povrch křídla je chráněn ekologickými laky na vodní bázi. Výplň z dutinkové dřevotřískové desky za příplatek. Křídla PORTA LINE jsou doplněna o hliníkové intarzie ve stříbrné barvě o šířce 6 mm.

### PŘÍSLUŠENSTVÍ V CENĚ KŘÍDLA

- Dveře s polodrážkou: tři standardní nebo čepové závěsy PRIME, dveře bez polodrážky: dva závěsy 3D (závěsy jsou součástí zárubni)
- Magnetický zámek s čelem ve stříbrné lesklé nebo zlaté lesklé barvě: na běžný klíč, s WC zámkem nebo přizpůsobený pro patentní vložku
- Kulatá úchytka (k posuvným dveřím)
- Příprava ke zkrácení, maximálně 60 mm

### ZÁRUBNĚ

#### Doporučené polodrážkové zárubně:

- PORTA SYSTEM str. 168
- MINIMAX str. 166
- OCELOVÉ str. 178-183

#### Doporučené bezpolodrážkové zárubně:

- PORTA SYSTEM ELEGANCE str. 170
- PORTA SYSTEM ELEGANCE 90 stupňů str. 170

#### Doporučené zárubně s reverzní polodrážkou - NATURA LINE:

- PORTA SYSTEM s reverzní polodrážkou str. 172

### POZNÁMKY

- Norma PN EN 14351-2:2018-12.
- Výška "220": výplň - dutinková dřevotřísková deska; standardně tři závěsy.
- Ve variantě „zesílení pro samozavírač“, jsou vyžadovány 3 závěsy.
- Závěsy PRIME nebo 3D závěsy - přibalené k zárubni.
- Dvoukřídle dveře nejsou k dispozici s magnetickým zámkem.
- Možnost libovolného sestavení rozměrů křidel u dvoukřídlových dveří.
- NATURA VECTOR - Pasivní křídlo (nástavec) ve velikostech "30", "40", "50" bez frézování.
- NATURA VECTOR - Model E má vodorovnou strukturu dýhy, ostatní modely mají svislou strukturu.

### PŘÍPLATKY NATURA LINE, NATURA VECTOR

- posuvné dveře - podélné madlo
- posuvné dveře - hákový zámek s bočními madly
- ventilační podřez
- rozměr „100“
- třetí 3D závěs ve stříbrné, bílé a černé barvě (příplatek k ceně zárubni)
- třetí 3D závěs ve zlaté barvě (příplatek k ceně zárub.)
- výplň dutinková dřevotřísková deska
- výška křídla "220"
- zpevnění pro samozavírač - nutný 3. závěs
- černý zámek a černé čepové závěsy
- černý magnetický zámek a černé čepové závěsy
- magnetický zámek: bílý, černý u bezpolodrážkových dveří.
- magnetický zámek s čelem z nerezové oceli
- 3D závěsy ve zlaté barvě (příplatek k ceně zárubně)

### PŘÍPLATKY NATURA LINE

- reverzní polodrážka - příplatek ke křídlu
- reverzní polodrážka - třetí 3D závěs, bílá, černá barva (příplatek k ceně zárubně)
- reverzní polodrážka - třetí 3D závěs, stříbrná barva (příplatek k ceně zárubně)
- potaženo dýhou Nat. Select Černou
- potaženo dýhou Nat. Dub Satin Bílý



# Natura LOFT

●●● PREMIUM



Natura LOFT 1.1, Dub 1, dýha - proužek, klika CUBE černá



DÝHA V PŘÍRODNÍM  
PROVEDENÍ



DETAILY JSOU DŮLEŽITÉ



Natura LOFT 1.1, Dub 1, dýha - květ, klika CUBE černá



1.1, Dub 1,  
dýha - květ



1.1, Dub 1, fládro-  
vání - proužek



1.1, Jasan



1.1, Ořech

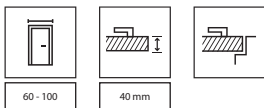

## BARVY

### Dýha Přírodní Dub ★★★★★☆



rozvržení dýhy - květinový a pruhovaný vzor

### Přírodní dýha Jasan ★★★★★☆



fládrování - květ

### Přírodní Dýha Ořech ★★★★★☆



fládrování - květ

Specifikem přírodní dýhy je možnost výskytu rozdílů ve struktuře a zbarvení. Tyto rozdílly nemohou být důvodem k podání reklamace.

## BARVY ZÁRUBNÍ

### Dýha Natural Select ★★★★★☆



Černá

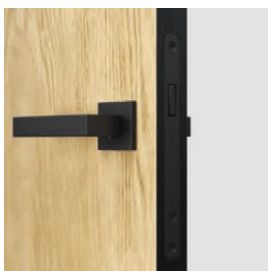

čelo zámku

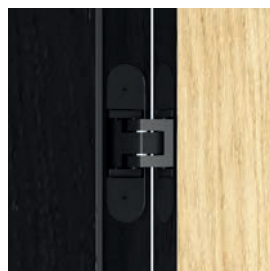

3D závěsy v barvě zárubně

## TECHNICKÉ INFORMACE

### KONSTRUKCE KŘÍDLA

Výplň tvoří voštinová nebo dřevotřísková deska vyztužená vnitřním rámem (volitelně za příplatek). Celek je pokryt deskou s přírodní dýhou. Hrana v černé barvě Dýha Natural Select. **Charakteristickou vlastností kolekce je použití hrany (bočních strana křídla) v černé barvě a černých doplňků.**

### PŘÍSLUŠENSTVÍ V CENĚ KŘÍDLA

- Dva 3D závěsy - černé (závěsy jsou součástí zárubně)
- Magnetický zámek s čelem v barvě hrany křídla- Černá

### ZÁRUBEŇ

- PORTA SYSTEM ELEGANCE v černé barvě str. 170
- PORTA SYSTEM ELEGANCE 90 stupňů v černé barvě str. 170

### POZNÁMKY

- Norma PN EN 14351-2:2018-12.
- Výplň dutinková deska obsahuje přípravu na zkrácení ve standardu.
- Tři závěsy v křídle o rozměru „100“.
- 3D panty - přibalené k zárubni.

### PŘÍPLATKY

- ventilační podřez
- rozměr „100“
- 3D třetí závěs (příplatek k ceně zár.)
- výplň dutinková dřevotřísková deska



# Natura OSLO

●●● PREMIUM



Nature OSLO 2, Oak 1, klika BELLA SLIM černá



DÝHA V PŘÍRODNÍM  
PROVEDENÍ



DETAILY JSOU DŮLEŽITÉ

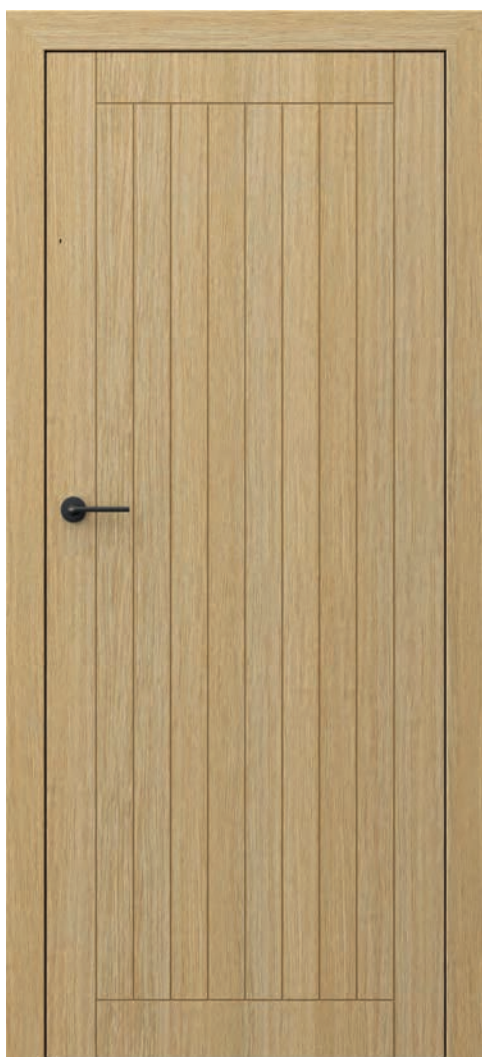

Nature OSLO 1, Dub 1, klika BELLA SLIM černá



model 1



model 2



model 3



model 1



model 2



model 3

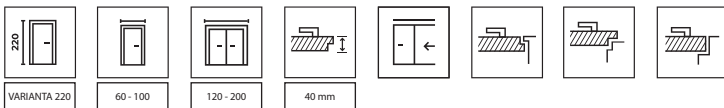

**NOVINKA**  
**VÝŠKA 220**  
**REVERZNÍ POLODRÁŽKA**

## BARVY

### Dýha Přírodní Dub Satin ★★★★★☆



### Dýha Přírodní Dub ★★★★★☆



Specifikem přírodní dýhy je možnost výskytu rozdílů ve struktuře a zbarvení. Tyto rozdíly nemohou být důvodem k podání reklamacce.



detailní záběr na frézování - viditelná struktura přírodního dubu

## TECHNICKÉ INFORMACE

### KONSTRUKCE KŘÍDLA

Výplň křídla tvoří stabilizační vložka vyztužená vnitřním rámem. Celek je obložen deskou polepenou vysoce kvalitním přírodním dýhou. Povrch křídla je chráněn ekologickými laky na vodní bázi. Výplň z dutinkové dřevotřískové desky za příplatek.

### PŘÍSLUŠENSTVÍ V CENĚ KŘÍDLA

- Dveře s polodrážkou: dva nebo tři závěsy, standardní nebo PRIME; bezpolodrážkové: dva 3D závěsy (závěsy jsou součástí zárubně)
- Zámek: na běžný klíč, s WC zámkem nebo upravený pro patentní vložku
- Kulatá úchytka (k posuvným dveřím)
- Příprava ke zkrácení, maximálně 60 mm

### ZÁRUBNĚ

#### Doporučené polodrážkové zárubně:

- PORTA SYSTEM str. 168
- MINIMAX str. 166

#### Doporučené bezpolodrážkové zárubně:

- PORTA SYSTEM ELEGANCE str. 170
- PORTA SYSTEM ELEGANCE 90 stupňů str. 170

#### Doporučené zárubně s reverzní polodrážkou:

- PORTA SYSTEM s reverzní polodrážkou str. 172

### POZNÁMKY

- Norma PN EN 14351-2:2018-12.
- Výška "220": výplň - dutinková dřevotřísková deska; standardně tři závěsy.
- Dvoukřídle dveře nejsou k dispozici s magnetickým zámkem.
- Ve variantě „zesílení pro samozavírač“, jsou vyžadovány 3 závěsy.
- Při šířce "100" je nutný třetí závěs.
- Závěsy PRIME nebo 3D závěsy - přibalené k zárubni.

### PŘÍPLATKY

- reverzní polodrážka - příplatek ke křídlu
- reverzní polodrážka - třetí 3D závěs, stříbrná barva (příplatek k ceně zárubně)
- reverzní polodrážka - třetí 3D závěs, bílá, černá barva (příplatek k ceně zárubně)
- rozměr „100“
- posuvná křídla - podélné madlo
- posuvná křídla - hákový zámek s bočními madly
- třetí 3D závěs ve stříbrné, bílé a černé barvě (příplatek k ceně zárubni)
- třetí 3D závěs ve zlaté barvě (příplatek k ceně zárub.)
- ventilační podřez
- výplň dutinková dřevotřísková deska
- výška křídla "220"
- zpevnění. pro zavírač dveří (nutné 3 závěsy)
- černý zámek a černé čepové závěsy
- černý magnetický zámek a černé čepové závěsy
- magnetický zámek: bílý, černý u bezpolodrážkových křidel.
- magnetický zámek s čelem z nerezové oceli
- 3D závěsy ve zlaté barvě (příplatek k ceně zárubně)
- klika s rozetou

(str. 192)



# Natura GRANDE



DÝHA V PŘÍRODNÍM  
PROVEDENÍ

● ● ● PREMIUM



Natura GRANDE B.3, černá, zlatá klika OFFICE



Natura GRANDE A.0, černá, zlatá klika OFFICE



model A.0



model A.1



model B.0



model B.1



model B.3



model C.0



model C.1



model D.0



model D.1



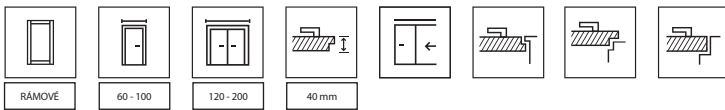

REVERZNÍ POLODRÁŽKA

## BARVY

### Přírodní dýha Select ★★★★★☆

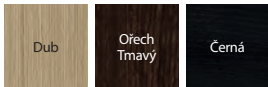

### Přírodní dýha Dub ★★★★★☆



### Přírodní dýha Dub Satin ★★★★★☆

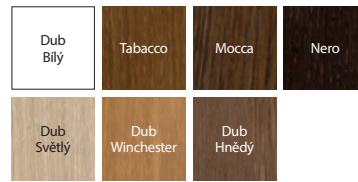

Specifikem přírodní dýhy je možnost výskytu rozdílů ve struktuře a zbarvení. Tyto rozdíly nemohou být důvodem k podání reklamace.



dveře s prosklením

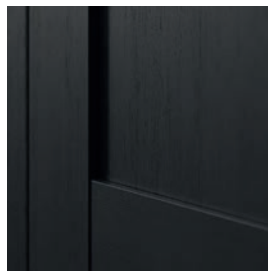

plochý panel

## TECHNICKÉ INFORMACE

### KONSTRUKCE KŘÍDLA

Konstrukce rámová - panelová. Celek je pokryt přírodní dýhou. povrch křídla je chráněn ekologickými vodními laky, dýhami ze skupiny: Select, Přírodní Dub, Satin (s výj). Bílé jsou tvrzené UV technologií (polomatné).

### PŘÍSLUŠENSTVÍ V CENĚ KŘÍDLA

- Dveře s polodrážkou: tři čepové závěsy, standardní nebo PRIME; bezpolodrážkové: dva 3D závěsy (závěsy jsou součástí zárubně)
- Zámek se stříbrným lesklým čelem nebo zlatým lesklým čelem: na běžný klíč, s WC zámek nebo přizpůsobený pro patentní vložku
- Matné tvrzené sklo
- Příprava ke zkrácení, maximálně 60 mm
- Kulatá úchytka (k posuvným dveřím)

### ZÁRUBNĚ

#### Doporučené polodrážkové zárubně:

- PORTA SYSTEM str. 168
- MINIMAX str. 166

#### Doporučené bezpolodrážkové zárubně:

- PORTA SYSTEM ELEGANCE str. 170
- PORTA SYSTEM ELEGANCE 90 stupňů str. 170

#### Doporučené zárubně s reverzní polodrážkou:

- PORTA SYSTEM s reverzní polodrážkou str. 172

### POZNÁMKY

- Norma PN EN 14351-2:2018-12.
- Možnost libovolného sestavení rozměrů křídel u dvoukřídlých dveří.
- Dvoukřídlé dveře nejsou k dispozici s magnetickým zámekem.
- Závěsy PRIME nebo 3D závěsy - přibalené k zárubni.

### PŘÍPLATKY

- posuvné dveře - podélné madlo
- posuvné dveře - hákový zámek s bočními madly
- reverzní polodrážka - příplatek ke křídlu
- reverzní polodrážka - třetí 3D závěs, bílá, černá (příplatek k ceně zárubně)
- reverzní polodrážka - třetí 3D závěs, stříbrná barva (příplatek k ceně zárubně)
- ventilační podřez
- potaženo dýhou Nat. Select Černou
- potaženo dýhou Nat. Dub Satin Bílý
- rozměr, 100"
- třetí 3D závěs ve stříbrné, bílé a černé barvě (příplatek k ceně zárubni)
- třetí 3D závěs ve zlaté barvě (příplatek k ceně zárub.)
- černý zámek a černé čepové závěsy
- černý magnetický zámek a černé čepové závěsy
- magnetický zámek: bílý, černý u bezpolodrážkových dveří.
- magnetický zámek s čelem z nerezové oceli
- 3D závěsy ve zlaté barvě (příplatek k ceně zárubně)
- klika s rozetou

(str. 195)



# Natura SPACE

●●● PREMIUM



DÝHA V PŘÍRODNÍM  
PROVEDENÍ

Natura SPACE G.1 s černým sklem, Hnědý dub, klika DIVO FIT Q černá



Natura SPACE G.1, hnědý dub, klika DIVO FIT Q černá



model F.1



model G.1  
k dispozici také  
černé sklo



model H.1

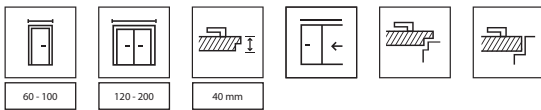

## BARVY

### Přírodní dýha Select ★★★★★☆



### Přírodní dýha Dub ★★★★★☆



### Přírodní dýha Dub Satin ★★★★★☆

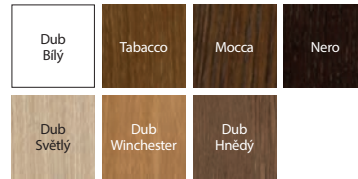

Specifikem přírodní dýhy je možnost výskytu rozdílů ve struktuře a zbarvení. Tyto rozdíly nemohou být důvodem k podání reklamacce.



dveře s černým sklem



dveře s matným sklem



dveře s matným sklem

## TECHNICKÉ INFORMACE

### KONSTRUKCE KŘÍDLA

Konstrukce je vyrobena z lepeného jehličnatého dřeva. Křídla se skládají z vnitřních rámpů potažených přírodní dýhou. Díky použité technologii se křídlo vyznačuje vysokou odolností proti deformaci.

Povrch křídla je chráněn ekologickými laky na vodní bázi, dýhami ze skupin: Select, Přírodní Dub, Satin (s výj. Bílé) jsou tvrzené UV technologií (polomatné).

### PŘÍSLUŠENSTVÍ V CENĚ KŘÍDLA

- Dveře s polodrážkou: tři čepové závěsy, standardní nebo PRIME; bezpolodrážkové: dva 3D závěsy (závěsy jsou součástí zárubně)
- Zámek se stříbrným lesklým čelem nebo zlatým lesklým čelem: na běžný klíč, s WC zámek nebo přizpůsobený pro patentní vložku
- Matné tvrzené sklo o tloušťce 8 mm

### ZÁRUBNĚ

#### Doporučené polodrážkové zárubně:

- PORTA SYSTEM str. 168
- MINIMAX str. 166
- OCELOVÉ str. 178-183

#### Doporučené bezpolodrážkové zárubně:

- PORTA SYSTEM ELEGANCE str. 170
- PORTA SYSTEM ELEGANCE 90 stupňů str. 170

### POZNÁMKY

- Norma PN EN 14351-2:2018-12.
- Ventilací otvory jsou k dispozici ve stříbrné nebo zlaté barvě v 1 řadě (model F.1, G.1).
- U dvoukřídlých dveří je možná libovolná kombinace rozměrů křídel. U dvoukřídlých bezpolodrážkových dveří je nutno objednat aktivní a pasivní křídlo.
- Dvoukřídlé dveře nejsou k dispozici s magnetickým zámekem.
- Závěsy PRIME nebo 3D závěsy - přibalené k zárubni.
- **Model G.1 lze objednat s černým sklem (volitelně za příplatek).**

### PŘÍPLATKY

- černé sklo - model G.1
- posuvné dveře - podélné madlo
- posuvné dveře - hákový zámek s bočními madly
- potaženo dýhou Nat. Dub Satin Bílý
- rozměr „100“
- třetí 3D závěs ve stříbrné, bílé a černé barvě (příplatek k ceně zárubni)
- třetí 3D závěs ve zlaté barvě (příplatek k ceně zárub.)
- ventilací otvory (model F.1, G.1)
- černý zámek a černé čepové závěsy
- černý magnetický zámek a černé čepové závěsy
- magnetický zámek: bílý, černý u bezpolodrážkových dveří.
- magnetický zámek s čelem z nerezové oceli
- 3D závěsy ve zlaté barvě (příplatek k ceně zárubně)
- klika s rozetou

(str. 193)



# Natura KONCEPT

● ● ● PREMIUM



Natura KONCEPT C.6, dub, stříbrná klika OFFICE



DÝHA V PŘÍRODNÍM  
PROVEDENÍ



Natura KONCEPT C.6, Dub, NEXT klika stříbrná matná



model A.0



model A.3



model A.9



model C.0



model C.2



model C.4



model C.6



model K.0



model K.1



model K.2



model K.3

Více modelů z této kolekce  
[najdete na stránkách](#)



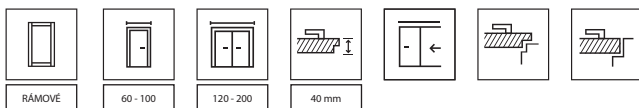

## BARVY

### Přírodní dýha Select ★★★★★☆



### Přírodní dýha Dub ★★★★★☆



### Přírodní dýha Dub Satin ★★★★★☆

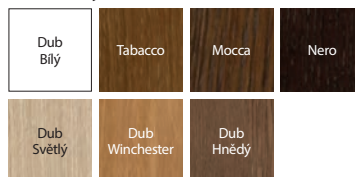

Specifikem přírodní dýhy je možnost výskytu rozdílů ve struktuře a zbarvení. Tyto rozdíly nemohou být důvodem k podání reklamace.



plochý panel - model A.0



matné sklo - model A.9

## TECHNICKÉ INFORMACE

### KONSTRUKCE KŘÍDLA

Konstrukce je vyrobena z lepeného jehličnatého dřeva a MDF desky. Celek je pokryt přírodní dýhou. Díky použité technologii se křídlo vyznačuje vysokou odolností proti deformaci. Povrch křídla je chráněn ekologickými laky na vodní bázi, dýhami ze skupin: Select, Přírodní Dub, Satin (s výj. Bílé) jsou tvrzené UV technologií (polomatné).

### PŘÍSLUŠENSTVÍ V CENĚ KŘÍDLA

- Dveře s polodrážkou: tři čepové závěsy, standardní nebo PRIME; bezpolodrážkové: dva 3D závěsy (závěsy jsou součástí zárubně)
- Zámek se stříbrným lesklým čelem nebo zlatým lesklým čelem: na běžný klíč, s WC zámek nebo přizpůsobený pro patentní vložku
- Matné tvrzené sklo
- Příprava ke zkrácení, maximálně 60 mm
- Kulatá úchytka (k posuvným dveřím)

### ZÁRUBNĚ

#### Doporučené polodrážkové zárubně:

- PORTA SYSTEM str. 168
- MINIMAX str. 166

#### Doporučené bezpolodrážkové zárubně:

- PORTA SYSTEM ELEGANCE str. 170
- PORTA SYSTEM ELEGANCE 90 stupňů str. 170

### POZNÁMKY

- Norma PN EN 14351-2:2018-12.
- Větrací otvory jsou k dispozici ve stříbrné nebo zlaté barvě v 1 řadě.
- U dvoukřídlových dveří je možná libovolná kombinace rozměrů křidel. U dvoukřídlových bezpolodrážkových dveří je nutno objednat aktivní a pasivní křídlo.
- Dvoukřídlové dveře nejsou k dispozici s magnetickým zámkem.
- Závěsy PRIME nebo 3D závěsy - přibalené k zárubni.

### PŘÍPLATKY

- posuvné dveře - podélné madlo
- posuvné dveře - hákový zámek s bočními madly
- podřez, ventilační otvory
- potaženo dýhou Nat. Dub Satin Bílý
- rozměr „100“
- třetí 3D závěs ve stříbrné, bílé a černé barvě (příplatek k ceně zárubni)
- třetí 3D závěs ve zlaté barvě (příplatek k ceně zárub.)
- černý zámek a černé čepové závěsy
- černý magnetický zámek a černé čepové závěsy
- magnetický zámek: bílý, černý u bezpolodrážkových dveří.
- magnetický zámek s čelem z nerezové oceli
- 3D závěsy ve zlaté barvě (příplatek k ceně zárubně)
- klika s rozetou

(str. 190)



# SEVILLA

● ● ● PREMIUM



SEVILLA plná, Bílý dub, klika AZALIA černá



DÝHA V PŘÍRODNÍM  
PROVEDENÍ



DETAILY JSOU DŮLEŽITÉ



SEVILLA masiv, Bílý dub, stříbrná klika AZALIA



model plný



model se sklem



boční panel I



boční panel J

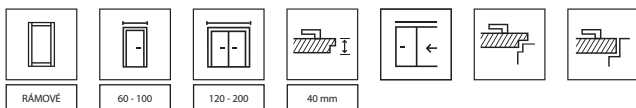

## BARVY

### Přírodní dýha Dub ★★★★★☆



### Přírodní dýha Dub Satin ★★★★★☆

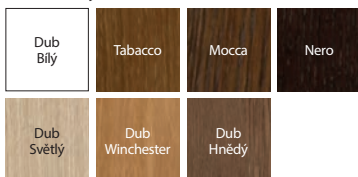

Specifikem přírodní dýhy je možnost výskytu rozdílů ve struktuře a zbarvení. Tyto rozdílů nemohou být důvodem k podání reklamace.



profil panelu

## TECHNICKÉ INFORMACE

### KONSTRUKCE KŘÍDLA

Konstrukce je vyrobena z lepeného jehličnatého dřeva a MDF desky. Celek je pokryt přírodní dýhou. Díky použité technologii se křídlo vyznačuje vysokou odolností proti deformaci. Povrch křídla je chráněn ekologickými laky na vodní bázi, dýhami ze skupiny: Dub přírodní, Satin (s výj. Bílé) jsou tvrzené UV technologií (polomatné).

### PŘÍSLUŠENSTVÍ V CENĚ KŘÍDLA

- Dveře s polodrážkou: tři čepové závěsy, standardní nebo PRIME; bezpolodrážkové: dva 3D závěsy (závěsy jsou součástí zárubně)
- Zámek se stříbrným lesklým čelem nebo zlatým lesklým čelem: na běžný klíč, s WC zámkem nebo přizpůsobený pro patentní vložku
- Sklo - vzory: chinchilla" nebo tvrzené matné sklo
- Příprava na zkrácení, maximálně 60 mm. Křídlo s ventilačním podřezem - zkrácení do 40 mm
- Kulatá úchytka (k posuvným dveřím)
- Těsnění pro upevnění skla

### ZÁRUBNĚ

#### Doporučené polodrážkové zárubně:

- PORTA SYSTEM str. 168
- MINIMAX str. 166

#### Doporučené bezpolodrážkové zárubně:

- PORTA SYSTEM ELEGANCE str. 170
- PORTA SYSTEM ELEGANCE 90 stupňů str. 170

### POZNÁMKY

- Norma PN EN 14351-2:2018-12.
- Listy jsou dostupné i v nelakovaném provedení v ceně standardního výrobku.
- Větrací otvory jsou k dispozici ve stříbrné nebo zlaté barvě v 1 řadě.
- U dvoukřídlých dveří je možná libovolná kombinace rozměrů křídel. U dvoukřídlých bezpolodrážkových dveří je nutno objednat aktivní a pasivní křídlo.
- Dvoukřídlé dveře nejsou k dispozici s magnetickým zámkem.
- Boční panel ve velikosti 40.
- Závěsy PRIME nebo 3D závěsy - přibalené k zárubni.

### PŘÍPLATKY

- posuvné dveře - podélné madlo
- posuvné dveře - hákový zámek s bočními madly
-  klapačka pro dvoukřídlé dveře
- zrcadlo na jedné straně
- ventilační podřez, zkrácení nebo otvory
- potaženo dýhou Nat. Dub Satin Bílý
- rozměr, 100"
- třetí 3D závěs ve stříbrné, bílé a černé barvě (příplatek k ceně zárubni)
- třetí 3D závěs ve zlaté barvě (příplatek k ceně zárubni)
- černý zámek a černé čepové závěsy
- černý magnetický zámek a černé čepové závěsy
- magnetický zámek: bílý, černý u bezpolodrážkových dveří.
- magnetický zámek s čelem z nerezové oceli
- 3D závěsy ve zlaté barvě (příplatek k ceně zárubně)
- klika s rozetou

(str. 193)



# MADRYT, CORDOBA

● ● ● PREMIUM



DÝHA V PŘÍRODNÍM PROVEDENÍ



DETAILY JSOU DŮLEŽITÉ

CORDOBA velká mřížka, boční panel K, Tabacco, klika MODERNÍ stříbro



CORDOBA plná, Tabacco, klika AZALIA stříbrná



MADRID plné



MADRID malé okno



MADRID mřížka



MADRID velká mřížka



CORDOBA plné



CORDOBA malé okno



CORDOBA mřížka



CORDOBA velká mřížka



boční panel Aboční panel K



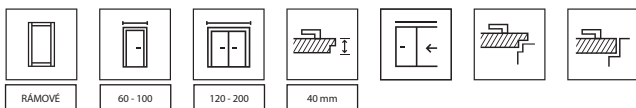

## BARVY

### Přírodní dýha Dub ★★★★★☆



Specifikem přírodní dýhy je možnost výskytu rozdílů ve struktuře a zbarvení. Tyto rozdíly nemohou být důvodem k podání reklamace.

### Přírodní dýha Dub Satin ★★★★★☆

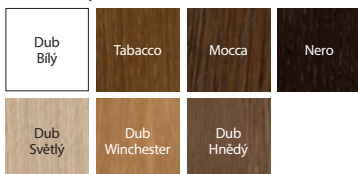

## POHLEDOVÉ VÝKRESY



CORDOBA  
minimalistický rám 20°



MADRID  
dekorativní profilovaný rám

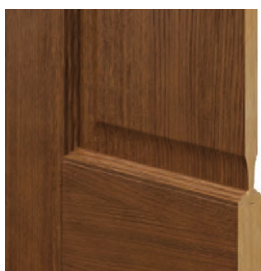

MADRID  
dekorativní panelový profil

## TECHNICKÉ INFORMACE

### KONSTRUKCE KŘÍDLA

Konstrukce je vyrobená z lepeného jehličnatého dřeva a MDF desky. Celek je pokryt přírodní dýhou. Díky použité technologii se křídlo vyznačuje vysokou odolností proti deformaci. Povrch křídla je chráněn ekologickými laky na vodní bázi, dýhami ze skupiny: Dub přírodní, Satin (s výj. Bílý) jsou tvrzené UV technologií (polomatné). Rámy křidel Cordoba profilované pod úhlem 20°.

### PŘÍSLUŠENSTVÍ V CENĚ KŘÍDLA

- Dveře s polodrážkou: tři čepové závěsy, standardní nebo PRIME; bezpolodrážkové: dva 3D závěsy (závěsy jsou součástí zárubně)
- Zámek se stříbrným lesklým čelem nebo zlatým lesklým čelem: na běžný klíč, s WC zámek nebo přizpůsobený pro patentní vložku
- Sklo - vzory: chinchilla" nebo tvrzené matné sklo
- Příprava na zkrácení, maximálně 60 mm. Křídlo s ventilačním podřezem - zkrácení do 40 mm
- Kulatá úchytka (k posuvným dveřím)
- Těsnění pro upevnění skla

### ZÁRUBNĚ

#### Doporučené polodrážkové zárubně:

- PORTA SYSTEM str. 168
- MINIMAX str. 166

#### Doporučené bezpolodrážkové zárubně:

- PORTA SYSTEM ELEGANCE str. 170
- PORTA SYSTEM ELEGANCE 90 stupňů str. 170

### POZNÁMKY

- Norma PN EN 14351-2:2018-12.
- Listy jsou dostupné i v nelakovaném provedení v ceně standardního výrobku.
- Větrací otvory jsou k dispozici ve stříbrné nebo zlaté barvě v 1 řadě.
- U dvoukřídlých dveří je možná libovolná kombinace rozměrů křidel. U dvoukřídlých bezpolodrážkových dveří je nutno objednat aktivní a pasivní křídlo.
- Dvoukřídlé dveře nejsou k dispozici s magnetickým zámekem.
- Boční panel ve velikosti 40.
- Závěsy PRIME nebo 3D závěsy - přibalené k zárubni.

### PŘÍPLATKY

- posuvné dveře - podélné madlo
- posuvné dveře - hákový zámek s bočními madly
-  klapačka pro dvoukřídlé dveře
- ventilační podřez, zkrácení nebo otvory
- potaženo dýhou Nat. Dub Satin Bílý
- rozměr „100“
- třetí 3D závěs ve stříbrné, bílé a černé barvě (příplatek k ceně zárubni)
- třetí 3D závěs ve zlaté barvě (příplatek k ceně zárub.)
- černý zámek a černé čepové závěsy
- černý magnetický zámek a černé čepové závěsy
- magnetický zámek: bílý, černý u bezpolodrážkových dveří.
- magnetický zámek s čelem z nerezové oceli
- 3D závěsy ve zlaté barvě (příplatek k ceně zárubně)
- klika s rozetou



# Villadora RETRO

●●● PREMIUM



Villadora RETRO, Residence 0, Modul RETRO, Dub Bílý, klika ACCENT stříbrná



DÝHA V PŘÍRODNÍM  
PROVEDENÍ



DETAILY JSOU DŮLEŽITÉ



Villadora RETRO Residence 0, Dub Bílý, klika ACCENT stříbrná



Capital 0



Capital 1



Residence 0



Residence 2



Delarte 0



Delarte 1



Delarte 2



Delarte 3



Empire 0



Empire 1



## BARVY

### Přírodní dýha Dub Satin ★★★★★



Specifikem přírodní dýhy je možnost výskytu rozdíků ve struktuře a zbarvení. Tyto rozdíly nemohou být důvodem k podání reklamace.

## PRŮŘEZ ZÁRUBNĚ VILLADORA RETRO



profil zárubně  
– široká lišta 80 mm



modul Retro (korunka a ozdobné lišty)



## ROZSAH ŠÍŘEK STĚN

A	75 ÷ 95 mm
B	95 ÷ 115 mm
C	120 ÷ 140 mm
D	140 ÷ 160 mm
E	160 ÷ 180 mm
F	180 ÷ 200 mm
G	200 ÷ 220 mm
H	220 ÷ 240 mm
I	240 ÷ 260 mm
J	260 ÷ 280 mm
K	280 ÷ 300 mm



rámeček u panelu

## TECHNICKÉ INFORMACE

### KONSTRUKCE KŘÍDLA

Rámově-panelové křídlo. Rám z vysoce kvalitního borovicového lepeného dřeva a materiálů na bázi dřeva, polepených přírodní dubovou dýhou. Speciálně zvolené matné tvrzené sklo. Ozdobné rámečky jsou vyrobeny z masivního dubu. Povrch křídla je chráněn ekologickými laky na vodní bázi.

### PŘÍSLUŠENSTVÍ V CENĚ KŘÍDLA

- Zámek se stříbrným lesklým čelem nebo zlatým lesklým čelem: na běžný klíč, s WC zámkem nebo přizpůsobený pro patentní vložku
- Matné hladké sklo
- Příprava ke zkrácení, maximálně 60 mm

### POZNÁMKY

- Norma PN EN 14351-2:2018-12.
- Dveře jsou vybaveny 3 ks. závěsů ve stříbrné barvě - přibalenými k zárubni. Možnost dokoupení krytek na závěsy v barvě zlatá lesklá, staré zlato, stříbrná lesklá - viz příplatky.
- Možnost libovolného sestavení rozměrů křídel u dvoukřídlých dveří.
- Dvoukřídlé dveře nejsou k dispozici s magnetickým zámkem.

### PŘÍPLATKY

- ventilační podřez, větrací mezera bez příplatku
- ventilační otvory 1 řada
- magnetický zámek s čelem z nerezové oceli
- krytky na závěsy Villadora (str. 198)
- kliky s rozetou (str. 192)

### KONSTRUKCE ZÁRUBNĚ

#### Zárubeň se skládá z:

- hlavních nosníků: vodorovného a dvou svislých vyrobených z materiálů na bázi dřeva a vybavených potřebným kováním a příslušenstvím,
  - krycích lišt.
- Zárubeň Villadora Retro je vyráběna a dodávána zákazníkovi v podobě sady dílů určených k montáži na místě.

### PŘÍSLUŠENSTVÍ V CENĚ ZÁRUBNĚ

- Tři sady čepových závěsů s 3D regulací
- Gumové těsnění po obvodu zárubně

### VELIKOST ZÁRUBNĚ, VIZ STR. 203, TABULKA 1

Pro rozsahy šířky zdi (A-K): „60“, „70“, „80“, „90“, „100“ a „120“ ÷ „200“.

### POZNÁMKY

- Národní technické posouzení ITB-KOT-2018/0358 vydání 1.
- Zárubeň by měla být instalována v místnostech s finálně dokončenými stěnami (např. tapety) a podlahou (např. parketami).

# Dveře skládací



ALFA, BETA, Bílá

## ALFA



OTEVÍRÁNÍ DVEŘÍ\* (pohled shora)

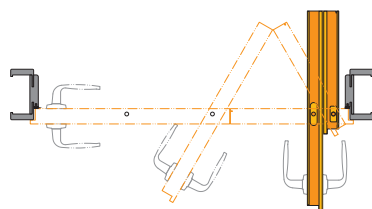

Pravé dveře

## BETA



OTEVÍRÁNÍ DVEŘÍ\* (pohled shora)

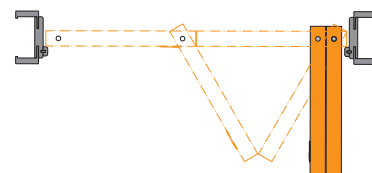

Pravé dveře

### POLODRÁŽKOVÉ KŘÍDLO

**Kompletní sada se skládá z:**

- vodící systém (příplatek k sadě)
- dvoudílné křídlo
- rám systému PORTA (upravený)

### KŘÍDLO BEZ PROSKLENÍ **kompletní sada obsahuje:**

- vodící systém (v ceně záručně)
- dvoudílné křídlo
- rám systému PORTA (upravený)



Viz dveře ALFA:  
[www.portadoors.cz/dm/alfabeta.wmv](http://www.portadoors.cz/dm/alfabeta.wmv)



Viz dveře BETA:  
[www.portadoors.cz/dm/alfabeta.wmv](http://www.portadoors.cz/dm/alfabeta.wmv)

\*POZNÁMKA: Specifika kování způsobuje při úplném otevření křídel zúžení průchodu (přibližně o 10 cm).

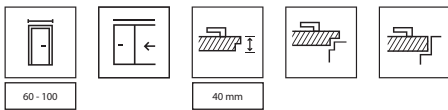

## BARVY

### Lak UV Standard ★★★★★☆



### Fólie Portadecor ★★★★★☆

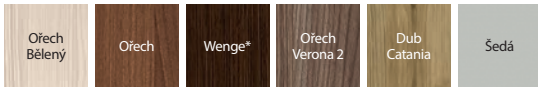

\* do vyčerpání zásob

### Fólie Portasynchro 3D ★★★★★☆

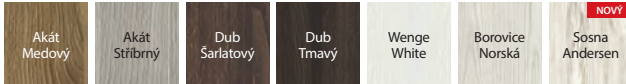

### Fólie Portaperfect 3D ★★★★★☆

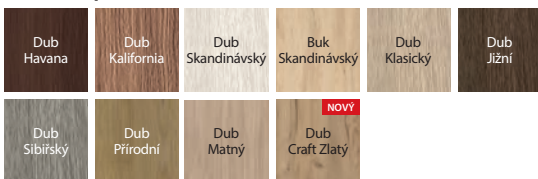

### Laminát CPL HQ 0,2 ★★★★★☆

SKUPINA I	Bílý	Šedá Euroinvest	Antracit HPL/CPL	Ořech Bělý	Dub Milano 1	Buk Pískový
	Dub Přírodní	Ořech Přírodní (mat)	Ořech Modena 1	Dub Milano 4	Dub Milano 5	Dub Craft Zlatý (NOVÝ)
SKUPINA II	Hikora Přírodní	Beton Světlý	Beton Tmavý	Struktura Tmavá	Černá	

### Fólie Lakovaná MAT ★★★★★☆



způsob otevření | zlomení křídla  
ALFA



způsob otevření | zlomení křídla  
BETA

V ceně kompletní sady je cena zárubně PORTA SYSTEM pro jednokřídlé dveře v příslušném rozsahu regulace, viz str. 168

## TECHNICKÉ INFORMACE

### KONSTRUKCE KŘÍDLA

Výplň křídla tvoří stabilizační vložka „voština“ nebo dřevotřísková deska vyztužená vnitřním překližkovým rámem (volitelně za příplatek). ALFA jsou asymetricky dělené dvoudílné dveře s klasickým zámkem v křídle a západkou v profilu rámu. BETA jsou dvoudílné symetricky dělené dveře bez zámků.

### PŘÍSLUŠENSTVÍ V CENĚ

- Vodicí mechanismus (BETA)
- Těsnění
- Tři stříbrné skryté závěsy
- Zámek: s běžným klíčem, s koupelnovým zámkem nebo upravený pro patentní vložku (ALFA)
- Západka zámku (ALFA)
- Kulaté madlo (BETA)

### ZÁRUBNĚ

- Modifikovaná zárubeň PORTA SYSTEM, rozsah šířekod B do K str. 168.

### POZNÁMKY

- Národní technické posouzení ITB-KOT-2017/0184 2. vydání.
- Velikost „100“ není v systému BETA k dispozici.
- Rozměry viz Tabulka 7, str. 207.

### PŘÍPLATKY

- výplň z dutinkové dřevotřískové desky
- zárubeň: lam. CPL 0,2 mm - SKUPINA II
- velikost „100“ (pouze ALFA)
- křídlo: lam. CPL 0,2 mm - SKUPINA II
- vodicí systém ALFA (příplatek za sadu)
- vodicí systém BETA v ceně rámu
- ventilační otvory, ventilační podřez
- klika s rozetou

bez příplatku

(str. 195)

# Posuvné systémy



Posuvný systém PORTA, PORTA KONCEPT A.9, šedý

## NÁSTĚNNÉ POSUVNÉ SYSTÉMY

### PORTA



#### Kompletní sada se skládá z:

- nástěnný systém
- křídla\* (v "posuvné" verzi)
- zárubeň\* (ve verzi "tunel")

\* není zahrnuto v ceně

### ALU



#### Kompletní sada se skládá z:

- nástěnný systém
- křídla\* (v "posuvné" verzi)
- zárubeň\* (ve verzi "tunel")



## BARVY

Portadecor  
Portasynchro 3D



Portadur  
Fólie Lakovaná Premium  
Přírodní dýha Select  
Přírodní dýha Dub  
Přírodní dýha Dub Satin



Portaperfect 3D  
CPL HQ Gladstone/Halifax  
Fólie Lakovaná MAT



Vzorky barev viz str. 214 – 219.

**POZOR!** Systém PORTA a ALU lze použít s jakýmkoli dveřním křídlem z kolekce PORTA v posuvném provedení.

## TECHNICKÉ INFORMACE

### System PORTA

#### KONSTRUKCE POSUVNÉHO SYSTÉMU PORTA

Systém se skládá z kolejnice včetně vozíku, kolejnicového krytu a odrazového nosníku. Kryt a odrazový nosník jsou vyrobeny z dřevotřísky a MDF. Přírodní dýhy s povrchovou úpravou pololesklým lakem.

#### PŘÍSLUŠENSTVÍ V CENĚ SYSTÉMU

- Kolejnice s vozíky
- Protiplech zámku
- Kártáčové těsnění samolepicí
- Vodicí a stabilizační prvek křídla montovaný do podlahy

#### ZÁRUBNĚ

- Záruběň PORTA SYSTEM ve verzi "tunel" str. 168.
- Rozměry viz Tabulka 7, str. 207.

#### POZNÁMKY

- Národní technické posouzení ITB-KOT-2017/0184 2. vydání.
- **Sada je univerzální co do směru a výsuvu křídla. Směr lze změnit otočením nosníku odrážače na levé nebo pravé straně tunelu PORTA SYSTEM.**

#### PŘÍPLATKY

- lam. CPL 0,2 mm - SKUPINA II
- potaženo dýhou Nat. Dub Satin Bílý
- potaženo dýhou Nat. Dub Satin černý

### System ALU

#### KONSTRUKCE ALU POSUVNÉHO SYSTÉMU

Nabízený systém se skládá z pojezdové kolejnice a nosného profilu křídla. Oba komponenty jsou vyrobeny z estetického hliníku.

#### PŘÍSLUŠENSTVÍ V CENĚ SYSTÉMU

- Vodicí a stabilizační prvek křídla montovaný do podlahy

#### ZÁRUBNĚ

- Záruběň PORTA SYSTEM v provedení "tunel", rozměry viz tabulka 7, str. 207.

#### POZNÁMKY

- Sada je univerzální z hlediska směru a vysunutí křídla.
- Pro správnou kombinaci systému, záruběň "tunel" a křídla je třeba u sady zvolit o jednu velikost větší, např.: pro systém a "tunel" o šířce „70" -> „80" dveřní křídlo pro sadu, pro „80" -> „90", pro „150" -> 2x „80", pro „170" -> 2x „90" atd.
- Není k dispozici s hákovým zámkem.

# Posuvné systémy



Posuvný systém KOMPAKT, PORTA KONCEPT A.9, Skandinávský dub

## POSUVNÝ SYSTÉM PRO ZABUDOVÁNÍ DO STĚNY

### KOMPAKT

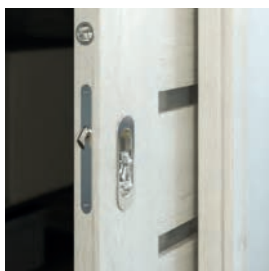

hákový zámek Posuvný systém KOMPAKT



stavební pouzdro Posuvný systém KOMPAKT

#### ZPŮSOB OTEVÍRÁNÍ DVEŘÍ (pohled shora)

Nenápadná konstrukce pro zabudování do sádkartonové stěny umožňuje montovat dveře všude tam, kde běžné dveře otvírané do prostoru narušují koncepci navrženého interiéru nebo se nedají použít.

Posuvný systém KOMPAKT (tunel + stavební pouzdro určené pro stěnu o tloušťce 125 mm)

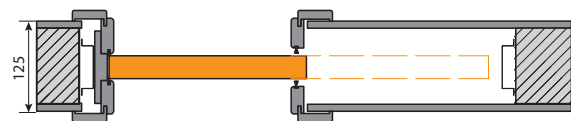

Tunely KOMPAKT určené pro stěny o tloušťce 100 a 150 mm

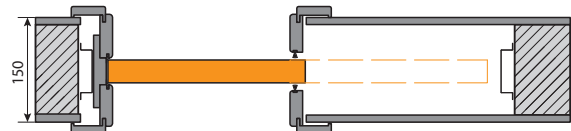
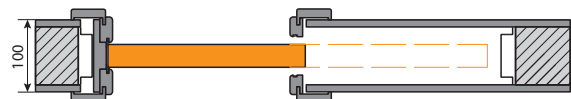

**POZOR!** Záruční KOMPACT System od PORTA je navržena pro pouzdra PORTA a pouzdra předních evropských výrobců. Přesto před přistoupením k montáži zárubně KOMPACT na ocelových pouzdrech od jiných výrobců doporučujeme zkontrolovat rozměry S0/ H0.

## POSUVNÝ SYSTÉM PRO ZABUDOVÁNÍ DO STĚNY

### BEZOBLOŽKOVÝ



křídlo s hákovým zámkem



speciální madla (kulaté nebo čtvercové)

#### ZPŮSOB OTEVÍRÁNÍ DVEŘÍ (pohled shora)

Minimalistické řešení. Posuvná křídla zasouvána do stěny. Systém nevyžaduje použití zárubně a krycích pásků. Kazeta je určena pro instalaci do sádkartonových stěn.

Posuvný systém určený pro stěnu o tloušťce 100 mm.

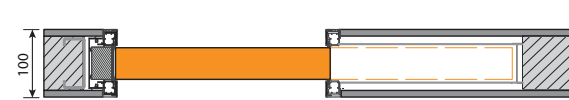

Posuvný systém určený pro stěnu o tloušťce 125 mm.







## BARVY POSUVNÉHO SYSTÉMU KOMPAKT

Portadecor  
Portasynchro 3D



Portadur  
Fólie Lakovaná Premium



Portaperfect 3D  
Laminát CPL HQ  
Gladstone/Halifax  
Lak UV Premium Plus



Vzorky barev viz str. 214 – 219.



Možnost objednání tunelu v přírodní dýze přes PORTA KONTRAKT.

**POZOR!** Systém KOMPAKT je možné použít s křídlem z kolekce PORTA v posuvné verzi.

## TECHNICKÉ INFORMACE

### Systém KOMPAKT

#### KONSTRUKCE SYSTÉMU KOMPAKT

Systém pro stěnu 125 mm se skládá z ocelové kazety z pozinkované oceli s kompletním posuvným systémem, což je konstrukce uvnitř stěny a tunel z dřevotřísky a MDF.

#### PŘÍSLUŠENSTVÍ V CENĚ SADY

- Stavební pouzdro určené pro zeď o tloušťce 125 mm
- Kolečnice s pojezdovými vozíky a vodícím křídlem upevněným v podlaze
- Protiplech hákového zámku (možnost za příplatek ke křídlu)
- Kartáčové protiprachové těsnění, vtlačené (tunely určené pro zeď o tloušťce 125 a 150 mm)
- Tunel určený pro zeď o tloušťce 125 mm

#### ZÁRUBNĚ

- Zárubně vyrobené ve verzi „tunel“ jsou ve verzích určených pro stěny o tloušťce 100, 125 a 150 mm.
- Zárubně vyrobená ve verzi „tunel“ určená pro zeď o tloušťce 125 mm je kompatibilní se stavebním pouzdem PORTA.
- Všechny výše uvedené tunely jsou kompatibilní se stavebními pouzdry předních evropských výrobců (zkontrolujte rozměry  $S_1/H_1$ ).
- KOMPAKT, rozměry viz tabulka 7, str. 207.

#### POZNÁMKY

- Systém je připraven pro sádkartonové stěny o tloušťce 125 mm.
- Existuje možnost objednání dalších symetrických a nesymetrických rozšíření tunelů (objednávka v rámci kontraktu).
- Tunel 100 mm je dostupný s křídly bez rámečků.

#### PŘÍPLATKY

- lam. CPL 0,2 mm - SKUPINA II
- systém synchronizace zavírání křidel - dvoukřídle dveře

### BEZOBLOŽKOVÝ systém

#### KONSTRUKCE BEZOBLOŽKOVÉHO POSUVNÉHO SYSTÉMU

Posuvný systém je vyroben z hliníkových profilů přizpůsobených pro montáž v KG systémech nebo zděných stěnách z plné cihly. Lze použít s křídly o tloušťce 40 mm. Systém je vybaven sadou příslušenství a funkcí umožňujících přesnou montáž systému a seřízení křídla (nastavení hloubky zasunutí křídla do systému, nastavení polohy křídla vůči zárubni- ve výšce +/- 2,5 mm) a demontovatelným nárazníkem umožňujícím výměnu křídla, sadou těsnění, vodítek, ložiskových válečků.

#### PŘÍSLUŠENSTVÍ V CENĚ

- Konstrukční kazeta
- Protiplech hákového zámku (možnost za příplatek ke křídlu)

#### KONSTRUKCE KŘÍDLA

Výplň tvoří "voštinová" nebo dutinková dřevotřísková deska (možnost za příplatek). Celek je obložen HDF deskou. Křídlo je dostupné ve dvou variantách provedení:

- Křídlo je natřeno základním nátěrem a připraveno k malování nebo tapetování. Hrany křídla jsou polepeny okrajem umožňujícím jeho malování.
- Křídla v povrchové úpravě UV Lak Premium.

#### POZNÁMKY

- Norma PN EN 14351-2:2018-12. - křídlo.
- Národní technické posouzení ITB-KOT-2020/1281 vydání 1 - posuvný systém.
- Systém připravený pro sádkartonové stěny o tloušťce 100 mm nebo 125 mm.
- Rozměry viz Tabulka 7, str. 207.

#### PŘÍPLATKY

- Kulaté nebo hranaté madlo
- Hákový zámek s madlem
- Výplň dutinkovou dřevotřískovou deskou

# Posuvné systémy



Posuvný systém EFEKT



Poznejte návod k montáži posuvného systému EFEKT



Prohlédněte si montáž posuvného systému BLACK typu LUNA

## BLACK



Typ REA



Typ LUNA

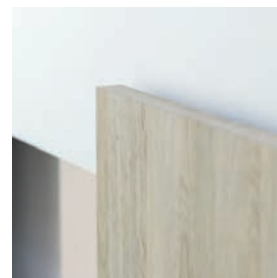
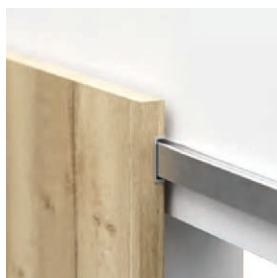

otevřené dveře



model 1



model 2



model 3



model 4



model 5



Porta EFEKT je neviditelný systém posuvných dveří s tichými dorazy zajišťujícími komfort použití. Posuvný systém Porta EFEKT se skládá z:

- dvou kolejnic skrytých v křídle,
  - ložiskového horního vozíku s intuitivním montážním a regulačním systémem umožňujícím adaptaci na nerovnosti stěny,
  - ložiskových dolních vozíků zajišťujících tichý a bezproblémový provoz dokonce i na podlahách se spárami.
- Správně zvolený rozměr křídla umožňuje plynulou regulaci stupně otevření křídla: od částečně otevřeného po úplné otevření otvoru ve zdi.



## BARVY

### Systém BLACK

Lak UV Premium ★★★★★☆



Lak UV Premium Plus ★★★★★☆



### System SLIDE

Fólie Portaperfect 3D ★★★★★☆



Gladstone / Halifax ★★★★★☆

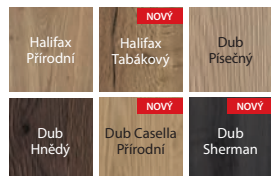

### Systém EFEKT

Fólie Portaperfect 3D ★★★★★☆



Gladstone / Halifax ★★★★★☆

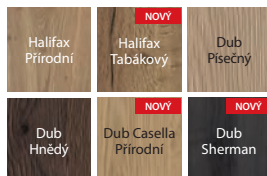

Lak UV Premium ★★★★★☆



Fólie Lakovaná MAT ★★★★★☆



madlo Black 1

## TECHNICKÉ INFORMACE

### Systém BLACK

#### KONSTRUKCE KŘÍDLA

Výplň tvoří "voštinová" nebo dutinková dřevotřísková deska (možnost za příplatek). Celek je obložen HDF deskou.

#### PŘÍSLUŠENSTVÍ V CENĚ SADY

- Kolejnice 2000 mm

#### POZNÁMKY

- Norma PN EN 14351-2:2018-12.
- Sada je univerzální z hlediska směru a vysunutí křídla.
- Systém je určen k montáži v otvoru menším o rozměr oproti typickému. Podrobnosti viz tabulka 7, str. 207.
- Není k dispozici s hákovým zámkem.
- V případě dvoukřídleho systému je nutno objednat dva systémy, dvě křídla a spojovací svorku.
- Při použití distančních objímek lze křídlo posunout o 10 mm od stěny. Možnost spolupráce systému BLACK s posuvnými křídly z jiných kolekcí PORTA:
  - Systém BLACK typ LUNA lze objednat s libovolným posuvným křídlem.
  - Systém BLACK typ REA je určen pouze pro použití s rámovými a deskovými křídly s výplní z dutinkové dřevotřískové desky.

#### PŘÍPLATKY

- spojovací svorka pro dvoukřídla řešení
- sada dvou tichých dorazů
- sada pěti distančních objímek
- madlo Black 1 jednostranné
- podélné madlo pro posuvné dveře
- výplň z dutinkové dřevotřískové desky

### System SLIDE

#### KONSTRUKCE KŘÍDLA

Výplň tvoří deska z dutinkové dřevotřísky. Celek je obložen HDF deskou.

#### PŘÍSLUŠENSTVÍ V CENĚ SADY

- Kolejnice 2000 mm
- Sada dvou tichých dorazů

#### POZNÁMKY

- Norma PN EN 14351-2:2018-12.
- Systém je určen k montáži v otvoru menším o rozměr oproti typickému. Podrobnosti viz tabulka 7, str. 207.
- Není k dispozici s hákovým zámkem.

#### PŘÍPLATKY

- podélné madlo pro posuvné dveře

### Systém EFEKT

#### KONSTRUKCE KŘÍDLA

Výplň tvoří deska z dutinkové dřevotřísky. Celek je obložen HDF deskou.

#### PŘÍSLUŠENSTVÍ V CENĚ

- Kolejnice

#### POZNÁMKY

- Norma PN EN 14351-2:2018-12.
- Není k dispozici s hákovým zámkem.
- Nosnost systému: 80 kg.
- Štěrbina mezi křídlem a stěnou: 10 mm. Zvětšení tohoto rozměru je možné na etapě montáže, a to prostřednictvím použití distanční podložky pod horní vozík (podložka není součástí sady) nebo objednáním křídla přizpůsobeného požadované velikosti štěrby (realizace v oddělení Kontraktů).
- Systém určený k montáži v otvoru menším o tři rozměry oproti typickému, např. pro otvor „60“ -> ke kompletu křídlo „90“.
- Rozměry viz Tabulka 7, str. 207.

#### PŘÍPLATKY

- posuvné dveře - podélné madlo
- rozměr „100“ a „110“

# DVEŘE TECHNICKÉ A VCHODOVÉ

Rádi bychom vám představili produkty,  
které jsou v investicích dobře známé.

V nabídce se nacházejí akustické  
a specialistické dveře a také  
protipožární.

Kolekce vchodových dveří zase  
navrhuje pevné dveře, které chrání  
naše byty a jiné prostory  
vyžadující zvláštní ochranu  
a zabezpečení.



AQUA STOP

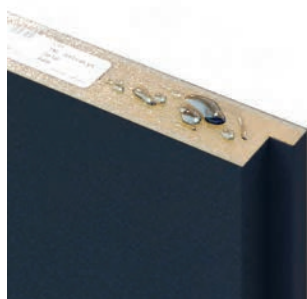

Výrobky označené symbolem AQUA STOP mají  
ochranu spodního povrchu křídla před vlhkostí  
v technologii TechnoPORTA





# PŘEHLED MODELŮ DVEŘÍ TECHNICKÝCH A VCHODOVÝCH

Prezentované modely jsou k dispozici v následujících kolekcích:

## TECHNICKÉ DVEŘE

**Akustické 27 dB, 32 dB, INNOVO 37 dB , PORTA SILENCE 37 dB, EI 30, INNOVO 42 dB, Akustické 42 dB, Protipožární EI 30, EI 60**

## VNITŘNÍ VCHODOVÉ DVEŘE

**AGAT, OPAL, EXTREME RC 2, KWARC, EXTREME RC 3, EXTREME RC 4, GRANIT tř. C**



PLOCHÉ - mix uspořádání přírodní dýhy\*



PLOCHÉ - vertikální uspořádání přírodní dýhy, syntetické dýhy a Gladstone/Halifax



PLOCHÉ - horizontální uspořádání přírodní dýhy a Gladstone/Halifax



intarzie 1



intarzie 3



intarzie 4



intarzie 6



intarzie 7



intarzie 8

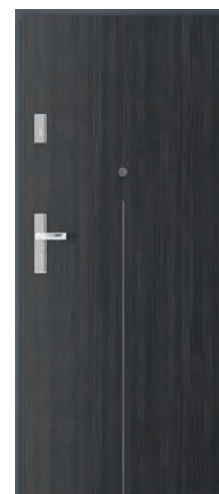

intarzie 9

POZOR! Modely s intarziemi:

- syntetické dýhy - svislé vlákno,
- povrch Gladstone/Halifax - k dispozici modely 3, 6, 9 - letokruhy v souladu se směrem intarzie,
- přírodní dýhy - letokruhy v souladu se směrem intarzie.

\* model dostupný pouze v dýze: Natural Select, Natural Oak, Ash, Walnut



HLEDÁTE VYSNĚNÉ DVEŘE PRO SVŮJ DOMOV?

## PODÍVEJTE SE, PROČ JSOU DVEŘE PORTA THERMO TOU NEJLEPŠÍ VOLBOU

### KVALITA

/ potvrzená lídrem na trhu, podpořená 30 lety zkušeností s výrobou dveří

### BEZPEČNOST

Až 5 roků ochrany výrobku při autorizované instalaci PORTA THERMO, které jsou v případě poruchy k dispozici.

naskenujte kód / poznejte podrobnosti o OCHRANNÉM  
BALÍČKU PORTA



### ENERGETICKÁ ÚSPORNOST

/ inovativní technologie **SolidTherm** zajišťuje trvalou konstrukci a nejvyšší tepelnou izolaci.

/ každý model je dostupný ve 4 energeticky úsporných balíčcích. Vyberte si takový, který vyhovuje vašim potřebám.

naskenujte kód / podívejte se na naši technologii



### DOPORUČENÍ MONTÉRŮ

/ systém montáže dveří PORTA THERMO byl vytvořen ve spolupráci s montéry z Akademie dobré montáže PORTA. Požádejte svého prodejce PORTA o cenovou nabídku na montáž dveří.

naskenujte kód / zjistěte více o montáži





# SLAĎTE SVŮJ VCHOD S INTERIÉREM

**PORTA**   
**THERMO**

<https://portathermo.com/cz/>



PORTA Thermo, model G1, woodec dub turner **NATURA Classic**/model 1.1./přirodní dýha Satin Dub světlá/ dýha květ

OCELOVÉ VCHODOVÉ DVEŘE PORTA THERMO

# Akustické 27 dB, 32 dB



Akustika 32 dB, Bílá

Třída akustické izolace:  
Rw=27 dB  
Rw=32 dB

všechny dostupné modely viz str. 118



Plochý model, bílý

V ceně sady dveří

- křídlo
- zárubeň

## DVEŘE MAJÍ TŘÍDU AKUSTICKÉ IZOLACE:

- Rw=27 dB (27–31 dB)\*
- Rw=32 dB (32–36 dB)\*

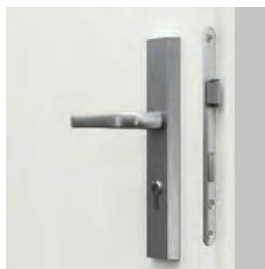

zámek pro cylindrickou vložku



závěs tříprvkový

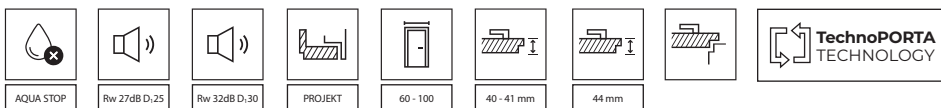

## BARVY

Přírodní Select  
Přírodní dub, Jasan, Ořech  
Přírodní Dub Satin



CPL HQ 0,2 mm



CPL HQ 0,7 mm  
Gladstone/Halifax



Vzorky barev viz str. 214 – 219.

**POZOR!** Přírodní dýhy (kromě. Dýha. Přírodní. Jasan a Ořech) dostupné ve svislém nebo vodorovném uspořádání letokruhů (týká se křídla).

**POZOR!** Na vchodové dveře, zejména do veřejných budov, doporučujeme CPL nebo Gladstone/Halifax.

## TECHNICKÉ INFORMACE

### PŘÍSLUŠENSTVÍ

- Tři čepové závěsy (PORTA SYSTEM 27 dB regulovaná zárubeň), nebo třídišné závěsy (regulovaná PORTA SYSTEM 32 dB zárubeň, ocelová 27 dB, 32 dB)
- Zámek je přizpůsoben pro cylindrickou vložku
- Samosvorně prahové těsnění
- Těsnění v zárubni
- Zárubeň
- Ve verzích CPL HQ a Gladstone/Halifax jsou boky křídla pokryty ABS páskou

### ZÁRUBNĚ

- Zárubeň PORTA SYSTEM regulovaná (dveře 27 dB). Uvedená cena dveří zahrnují zárubeň v rozsahu šířky "A".
- Zárubeň PORTA SYSTEM regulovaná a zpevněná (dveře 32 dB).
- Rohová ocelová zárubeň, šířka 100 mm.
- Zárubeň PROJEKT BIS, PROJEKT Premium (str. 184).

### POZNÁMKY

- Národní technický posudek ITB-KOT-2017/0096 vydání 2 (Rw=27 dB).
- Národní technický posudek ITB-KOT-2017/0007 vydání 2 (Rw=32 dB).
- Uvedené ceny dveří 27 dB a 32 dB s regulovanou zárubní platí pro dveře se zárubní pro nejužší šířku stěny.
- Třída akustické izolace Rw=27 dB (rozsah 27÷31 dB)D<sub>1</sub>=25dB.
- Třída akustické izolace Rw=32 dB (rozsah 32÷36 dB)D<sub>1</sub>=30dB.
- Křídlo 32 dB je přizpůsobeno k montáži dveřního zavírače.
- Rozměr "60" pouze pro plochá křídla.
- **Spodní hrana dveřního křídla ze syntetického materiálu, chráněná proti vlhkosti technologií TechnoPORTA AQUA STOP.**

### PŘÍPLATKY

- hmoždinky nebo montážní kotvy (ocelový rám)
- intarzie v lam. Synt. (na 1 straně, na obou stranách cena x 2)
- intarzie v lam. Přírodní. (na 1 straně, na dvou stranách cena x 2)
- zárubeň: polyesterová barva - SKUPINA II
- zárubeň: polyesterová barva - SKUPINA III
- zárubeň: lam. CPL 0,2 mm - SKUPINA II
- zárubeň: lam. Přírodní. Dub Satin Bílý
- zárubeň: lam. Přírodní. Dub Satin (ostatní barvy)
- zárubeň: lam. Přírodní. Černá
- zárubeň: lam. Přírodní. Ořech
- profí l zár. ocelové pro Obklady PROJECT BIS
- profí l zár. ocelové pro Obklady PROJECT Premium
- profí l zár. ocelové od 101 do 150 mm
- profí l zár. ocelové od 151 do 270 mm
- profí l zár. ocelové od 271 do 390 mm
- profí l zár. ocelové od 80 do 100 mm
- regulovaný protiplech zámku v zárub. ocelové
- rozměr<sub>r</sub>100"
- křídlo: barvy Gladstone/Halifax ve vodorovném
- křídlo: lam. CPL 0,2 mm a 0,7 mm - SKUPINA II
- křídlo: lam. Přírodní. Dub Satin Bílý
- křídlo: lam. Přírodní. Dub Satin (ostatní barvy)
- křídlo: lam. Přírodní. Select Černá
- křídlo: lam. Přírodní. Ořech
- křídlo: model s různým uspořádáním. lam. Přírodní. Select
- křídlo: model s různým uspořádáním. lam. Přírodní. Dub, Jasan, Ořech
- zpevnění pro zavírač dveří - křídlo 27 dB
- zpevnění pro zavírač dveří v zárub. ocelové
- zpevnění pro zavírač dveří v zárub. PORTA SYSTEM
- tříprvkové závěsy se zárub. Porta SYSTEM 27 dB
- klíka s rozetou

bez příplatku

(str. 195)

# INNOVO 37 dB



Třída akustické izolace  $R_w=37$  dB

INNOVO 37 dB, Černá

všechny dostupné modely viz str. 118

V ceně sady dveří

- křídlo
- zárubeň

**DVEŘE PORTA INNOVO 37 dB MAJÍ TŘÍDU AKUSTICKÉ IZOLACE:**

- $R_w=37$  dB (37–41 dB)



Ploché s ocelovou zárubní, černý



zámek pro cylindrickou vložku



automatické těsnění prahu



třídlílné závěsy

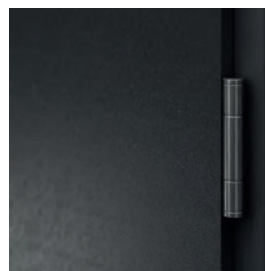

třídlílné závěsy



AQUA STOP



Rw 37dB D,35



60 - 100



44 mm



## BARVY

CPL HQ 0,2 mm

CPL HQ 0,7 mm  
Gladstone/Halifax

Vzorky barev viz str. 214 – 219.

## TECHNICKÉ INFORMACE

### KONSTRUKCE KŘÍDLA

Výplň křídla tvoří speciální třívrstvá akustická struktura INNOVO v rámu z lepeného dřeva. Celek je obložen HDF deskou. K dispozici v polodrážkovém provedení. Boky křídla jsou pokryty ABS páskou.

### PŘÍSLUŠENSTVÍ

- Dva nebo tři třídílné závěsy
- Zámek s nejvyšší 3. třídou kategorie použití dle PN-EN 12209
- Prahové těsnění, automatické

### ZÁRUBNĚ

- zesílená regulovaná zárubeň PORTA SYSTEM o rozsahu tloušťky stěny od 120 do 300 mm.
- Ocelová rohová zárubeň o šířce profilu 100 mm. Vyrobeno z oboustranného ocelového plechuoboustranně pozinkovaného, tloušťka 1,5 mm

### POZNÁMKY

- Norma PN EN 14351-2:2018-12.
- V případě použití jiného kování, než které navrhuje firma PORTA, je třeba dodržet pokyny uvedené v záručním listu.
- K dispozici pouze v ploché verzi s intarziemi.
- Křídlo je připraveno k montáži dveřního zavírače.

- Dveře jsou vybaveny zámkem s čepem 9x9mm. Při výběru doporučených klik ze sortimentu PORTA je nutné zakoupit kovovou redukci zámku 9/8.
- **Spodní okraj chráněný proti vlhkosti technologií TechnoPORTA AQUA STOP.**

### PŘÍPLATKY

- intarzie v lam. Synt. (na 1 straně, na obou stranách cena x 2)
- zárubeň: polyesterová barva - SKUPINA II
- zárubeň: polyesterová barva - SKUPINA III
- zárubeň: lam. CPL 0,2 mm - SKUPINA II
- profil zár. ocelové od 101 do 150 mm
- profil zár. ocelové od 151 do 270 mm
- profil zár. ocelové od 271 do 390 mm
- rozměr „100“
- křídlo: barvy Gladstone/Halifax ve. vodorovném
- křídlo: lam. CPL 0,2 mm a 0,7 mm - SKUPINA II
- zpevnění pro zavírač dveří v zárub. ocelové
- zpevnění pro zavírač dveří v zárub. PORTA SYSTEM
- klika s rozetou

(str. 195)

# SILENCE 40 dB, EI 30



Akustická izolace  $R_w=40$  dB  
Požární odolnost EI 30  
Kouřotěsnost

SILENCE, Dub Milano 5 (nestandardní provedení PORTA KONTRAKT)

všechny dostupné modely viz str. 118

V ceně sady dveří

- křídlo
- zárubeň

**DVEŘE PORTA SILENCE MAJÍ TŘÍDU ZVUKOVÉ IZOLACE:**

- $R_w=37$  dB (37–41 dB)

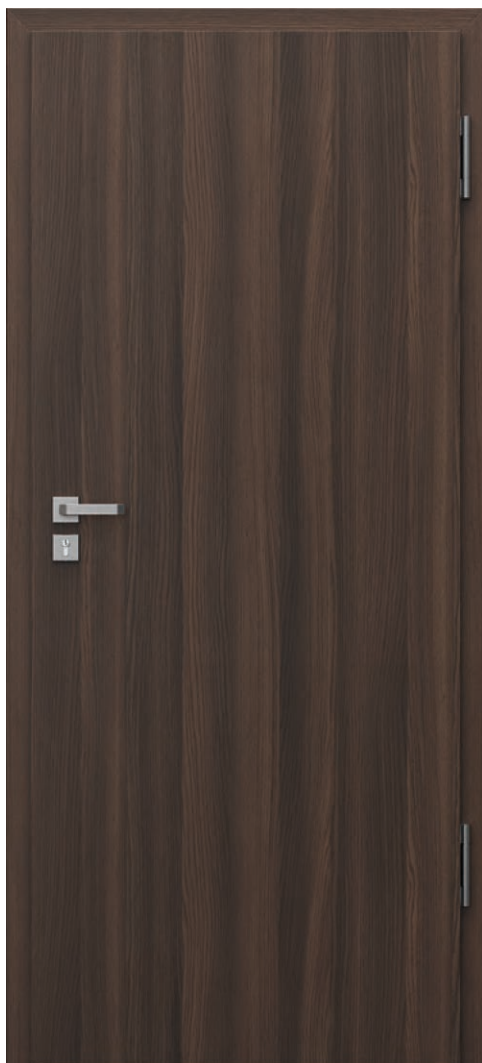

Byt, Dub Milano 5 s nastavitelnou zárubní

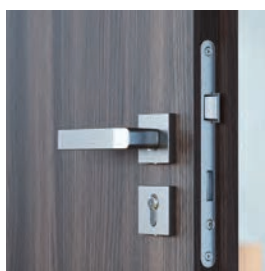

zámek pro cylindrickou vložku



objektové závěsy



automatické těsnění prahu

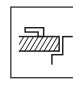
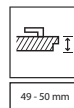
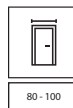
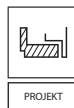

## BARVY

Přírodní Select  
Přírodní dub, Jasan, Ořech  
Přírodní Dub Satin ★★★★★

CPL HQ 0,2 mm ★★★★★

CPL HQ 0,7 mm  
Gladstone/Halifax ★★★★★

Vzorky barev viz str. 214 – 219.

**POZOR!** Přírodní dýhy (kromě. Dýha. Přírodní. Jasan a Ořech) dostupné ve svislém nebo vodorovném uspořádání letokruhů (týká se křídla).

**POZOR!** Na vchodové dveře, zejména do veřejných budov, doporučujeme CPL nebo Gladstone/Halifax.

## TECHNICKÉ INFORMACE

### KONSTRUKCE KŘÍDLA

Výplň křídla tvoří speciální 5vrstvá akustická konstrukce PortaSilence® v rámu z lepeného jehličnatého dřeva. Celek je obložen HDF deskou. Dostupné v bezpolodrážkové i polodrážkové verzi. Ve verzích CPL HQ a Gladstone/Halifax jsou boky křídla pokryty ABS páskou.

### PŘÍSLUŠENSTVÍ

- Dva vyztužené objektové závěsy (nastavitelná zárubeň PORTA SYSTEM polodrážkové verze) nebo tři třídílné závěsy (polodrážková ocelová zárubeň)
- Verze polodrážkové zárubni MDF - 4 čepové závěsy
- Zámek s nejvyšší 3. třídou kategorie použití dle PN-EN 12209
- Prahové těsnění, automatické

### ZÁRUBNĚ

- Možnost objednat zárubeň ve dvou variantách polodrážková a bezpolodrážková.
- Nastavitelná zárubeň PORTA SYSTEM s rozsahem tloušťky stěny od 120 do 300 mm. Vyrobeno z překližky.
- Ocelová rohová zárubeň o šířce profilu 100 mm. Vyrobeno z oboustranného ocelového plechuoboustranně pozinkovaného, tloušťka 1,5 mm
- Pevná zárubeň z MDF 100 mm.
- Zárubeň PROJEKT BIS, PROJEKT Premium (str. 184).

### POZNÁMKY

- Národní technické posouzení ITB-KOT-2017/0007 2. vydání.
- Národní Certifikát o Stálosti Uživatelských Vlastností č. 020-UWB-2978/W
- Křídlo a zárubeň z MDF vhodné pro montáž se zavíračem dveří.
- Zárubeň PORTA System a ocelová s možností vyztužení pro dveřní zavírač.
- Protipožární dveře by měly být vybaveny plechy s klikou s ocelovým jádrem.
- V případě použití jiného kování, než které navrhuje firma PORTA, je třeba dodržet pokyny uvedené v záručním listu.
- Dostupné pouze v ploché verzi a verzi s intarzií.
- Protipožární dveře - intarzie jsou k dispozici pouze jako oboustranná varianta.

- Dveře jsou vybaveny zámkem se západkou 9x9 mm. Při výběru doporučených klik se sortimentu PORTA je nutné zakoupit kovovou redukci zámku 9/8.
- **Spodní hrana křídla ze syntetického materiálu, chráněná proti vlhkosti technologií TechnoPORTA AQUA STOP.**

### PŘÍPLATKY

- intarzie v lam. Synt. (na 1 straně, na obou stranách cena x 2)
- intarzie v lam. Přírodní. (na 1 straně, na dvou stranách cena x 2)
- zárubeň: polyesterová barva - SKUPINA II
- zárubeň: polyesterová barva - SKUPINA III
- zárubeň: lam. CPL 0,2 mm - SKUPINA II
- zárubeň: lam. Přírodní. Dub Satin Bílý
- zárubeň: lam. Přírodní. Satin (ostatní barvy)
- zárubeň: lam. Přírodní. Černá
- zárubeň: lam. Přírodní. Ořech
- profil I zár. ocelové pro Obklady PROJECT BIS
- profil I zár. ocelové pro Obklady PROJECT Premium
- profil I zár. ocelové od 101 do 150 mm
- profil I zár. ocelové od 151 do 270 mm
- profil I zár. ocelové od 271 do 390 mm
- rozměr „100“
- křídlo: barvy Gladstone/Halifax ve vodorovném
- křídlo: lam. CPL 0,2 mm a 0,7 mm - SKUPINA II
- křídlo: lam. Přírodní. Dub Satin Bílý
- křídlo: lam. Přírodní. Dub Satin (ostatní barvy)
- křídlo: lam. Přírodní. Select Černá
- křídlo: lam. Přírodní. Ořech
- křídlo: model s různým uspořádáním. lam. Přírodní. Select
- křídlo: model s různým uspořádáním. lam. Přírodní. Dub, Jasan, Ořech
- panoramatické kukátko (syntetické lam.)
- klika s rozetou

(str. 195)

# INNOVO 42 dB



Třída zvukové izolace  $R_w=42$  dB  
Požární odolnost EI 30  
Kouřotěsnost

INNOVO 42 dB, Halifax Natural (nestandardní provedení PORTA KONTRAKT)

všechny dostupné modely viz str. 118

V ceně sady dveří

- křídlo
- zárubeň

## DVEŘE MAJÍ TŘÍDU ZVUKOVÉ IZOLACE

- $R_w=42$  dB (42-46 dB)



Plochý Natural Halifax s nastavitelnou zárubní



zámek pro cylindrickou vložku



automatické těsnění prahu



objektové závěsy

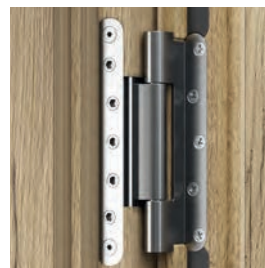

objektové závěsy



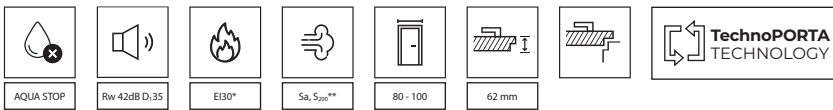

## BARVY

CPL HQ 0,2 mm



CPL HQ 0,7 mm  
Gladstone/Halifax



\* neplatí pro sadu se zárubní PORTA SYSTEM  
\*\* neplatí pro sadu se systémem PORTA SYSTEM a ocelovou zárubní dveří

Vzorky barev viz str. 214 – 219.

## TECHNICKÉ INFORMACE

### PŘÍSLUŠENSTVÍ

- Dva objektové závěsy- zárubeň PORTA SYSTEM, tři tříprvkové závěsy- ocelová zárubeň, čtyři závěsy - zárubeň MDF
- Zámek s nejvyšší 3. třídou kategorie použití dle PN-EN 12209
- Prahové těsnění, automatické
- Tepelně izolační těsnění - křídlo v provedení EI 30

### ZÁRUBNĚ

- Zesílená nastavitelná zárubeň PORTA SYSTEM Typ DT-A42/PS s rozsahem tloušťky stěny od 120 mm do 300 mm. Nosníky zárubně jsou vyrobeny z překližky.
- Ocelová rohová zárubeň o šířce profilu 100 mm. Vyrobeno z ocelového plechu o tloušťce 1,5 mm. Standardně obsahuje zpevnění pro zavírač dveří.
- Pevný rám z MDF 100 mm Rw 42 dB opatřený závěsy nastavitelnými ve třech rovinách. Zárubeň lze vyrobit v nastavitelné verzi šířky stěny (od šířky 160 mm) - na kontrakt.

### POZNÁMKY

- Výrobek je k dispozici s Certifikací.
- Třída zvukové izolace  $R_w=42$  dB (rozsah 42÷46 dB).
- Pro dodržení stavebních předpisů, musí být u dveří s protipožární a/nebo kouřovou izolací použit zavírač dveří.
- Křídlo a zárubeň z MDF vhodné pro montáž se zavíračem dveří.
- Hrana křídla: rám z exotického dřeva nebo dubu, bezbarvě lakovany nebo mořený.

- Protipožární dveře by měly být vybaveny plechy s klikou s ocelovým jádrem.
- V případě použití jiného kování, než které navrhuje firma PORTA, je třeba dodržet pokyny uvedené v záručním listu.
- K dispozici pouze v ploché verzi s intarziemi.
- Dveře jsou vybaveny zámkem s čepem 9x9mm. Při výběru doporučených klik ze sortimentu PORTA je nutné zakoupit kovovou redukci zámku 9/8.
- **Spodní okraj chráněný proti vlhkosti technologií TechnoPORTA AQUA STOP.**

### PŘÍPLATKY

- intarzie v lam. Synt. (na 1 straně, na obou stranách cena x 2)
- zárubeň: polyesterová barva - SKUPINA II
- zárubeň: polyesterová barva - SKUPINA III
- zárubeň: lam. CPL 0,2 mm - SKUPINA II
- profil zár. ocelové od 101 do 150 mm
- profil zár. ocelové od 151 do 270 mm
- profil zár. ocelové od 271 do 390 mm
- rozměr, 100°
- křídlo: lam. CPL 0,2 mm a 0,7 mm - SKUPINA II
- zpevnění pro zavírač dveří v zárub. PORTA SYSTEM
- zpevnění pro zavírač dveří v zárub. ocelové

## PURE 57 dB



Rw 57dB

neplatí pro sadu se zárubní PORTA SYSTEM

80 - 100

68 - 69 mm



Možnost objednat dveře se zvukovou izolací  $R_w=57$  dB PORTA PURE. Výrobek je k dispozici ve standardním i zakázkovém provedení. Více informací: <https://www.porta.com.pl/pliki-techniczne>

# Akustické 42 dB

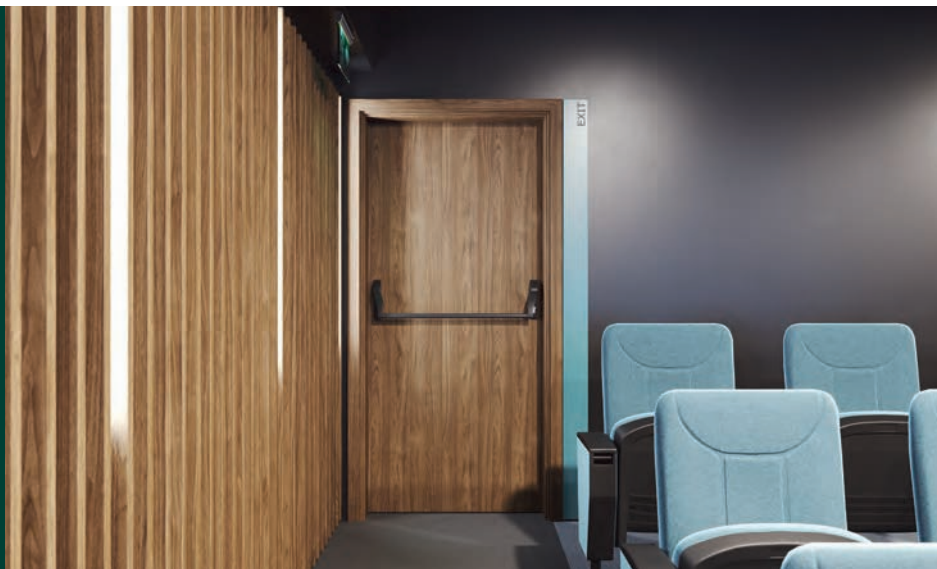

Akustické 42 dB, Přírodní Ořech (matný)

Třída akustické izolace  $R_w=42$  dB  
Požární odolnost EI 30  
Kouřotěsnost

všechny dostupné modely viz str. 118

V ceně  
• křídlo  
• zárubeň

## DVEŘE MAJÍ TŘÍDU ZVUKOVÉ IZOLACE

- $R_w=42$  dB (42–46 dB)



Plochý, Přírodní ořech (matný)

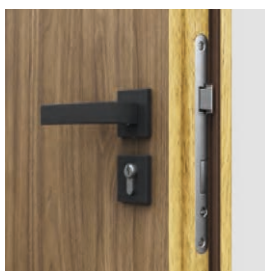

zámek pro cylindrickou vložku

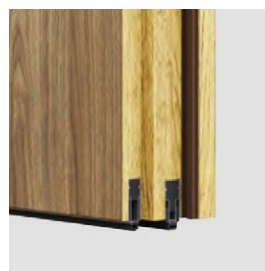

automatické těsnění prahů  
(verze na zárubni PORTA SYSTEM)

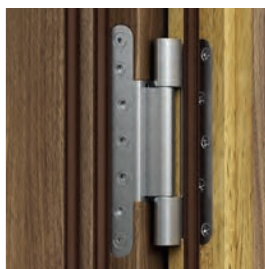

objektové závěsy

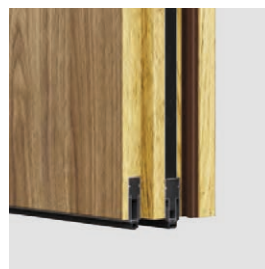

automatické těsnění prahů  
(verze na ocelovou zárubni a MDF)

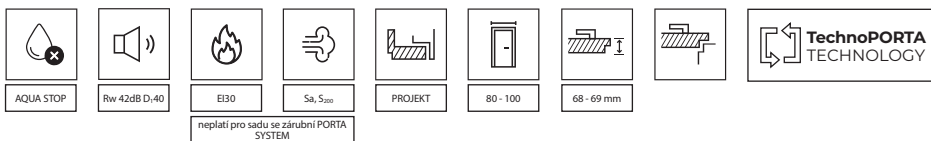

## BARVY

Přírodní Select  
Přírodní dub, Jasan, Ořech  
Přírodní Dub Satin

★★★★★

CPL HQ 0,2 mm

★★★★★

CPL HQ 0,7 mm  
Gladstone/Halifax

★★★★★

Vzorky barev viz str. 214 – 219.

**POZOR!** Přírodní dýhy (kromě. Dýha. Přírodní. Jasan a Ořech) dostupné ve svislém nebo vodorovném uspořádání (týká se křídla).

**POZOR!** Na vchodové dveře, zejména do veřejných budov, doporučujeme CPL nebo Gladstone/Halifax.

## TECHNICKÉ INFORMACE

### PŘÍSLUŠENSTVÍ

- Dva zesílené objektové závěsy, tři závěsy pro MDF (EI 30)
- Zámek s nejvyšší 3. třídou kategorie použití dle PN-EN 12209
- Dvě prahová těsnění, automatické
- Gumové těsnění po obvodu v drážce křídla a zárubně
- Tepelně izolační těsnění - křídlo v provedení EI 30

### ZÁRUBNĚ

- Zesílená nastavitelná zárubeň PORTA SYSTEM TYP DT-AW/PS s rozsahem tloušťky stěny od 120 mm do 300 mm. Nosníky zárubně jsou vyrobeny z překližky, prezentovaná cena dveří zahrnuje zárubeň v šířkovém rozsahu "C".
- Ocelová rohová zárubeň o šířce profilu 120 mm. Vyrobeno z ocelového plechu o tloušťce 1,5 mm. Standardně obsahuje zpevnění pro zavírač dveří.
- Zárubeň pevná MDF 100 mm Rw 42 dB vybavená otvory na závěsy nastavitelné ve třech rovinách. Zárubeň lze vyrobit v nastavitelné verzi šířky stěny (od šířky 160 mm) - na kontrakt.
- Zárubeň PROJEKT BIS, PROJEKT Premium (str. 184).

### POZNÁMKY

- Národní technické posouzení ITB-KOT-2017/0096 vydání 2.
- Národní osvědčení o stálosti vlastností č. 020-UWB-2985/W (neplatí pro dveře 42 dB na zárubni PS).
- Třída zvukové izolace  $R_w=42$  dB (rozsah 42÷46 dB).
- Křídlo je přizpůsobeno k montáži dveřního zavírače.
- Hrana křídla: rám z exotického dřeva nebo dubu, bezbarvě lakovaný nebo mořený.
- Protipožární dveře by měly být vybaveny plechy s klikou s ocelovým jádrem.
- V případě použití jiného kování, než které navrhuje firma PORTA, je třeba dodržet pokyny uvedené v záručním listu.
- Dveře jsou vybaveny zámkem se západkou 9x9 mm. Při výběru doporučených klik ze sortimentu PORTA je nutné zakoupit kovovou redukci zámku 9/8.
- Spodní hrana křídla ze syntetického materiálu, chráněná proti vlhkosti technologií TechnoPORTA AQUA STOP.

### PŘÍPLATKY

- intarzie v lam. Synt. (na 1 straně, na obou stranách cena x 2)
- intarzie v lam. Přírodní. (na 1 straně, na dvou stranách cena x 2)
- zárubeň: polyesterová barva - SKUPINA II
- zárubeň: polyesterová barva - SKUPINA III
- zárubeň: lam. CPL 0,2 mm - SKUPINA II
- zárubeň: lam. Přírodní. Dub Satin Bílý
- zárubeň: lam. Přírodní. Dub Satin (ostatní barvy)
- zárubeň: lam. Přírodní. Černá
- zárubeň: lam. Přírodní. Ořech
- profil zár. ocelové pro Obklady PROJECT BIS
- profil zár. ocelové pro Obklady PROJECT Premium
- profil zár. ocelové od 101 do 150 mm
- profil zár. ocelové od 151 do 270 mm
- profil zár. ocelové od 271 do 390 mm
- rozměr „100“
- křídlo: lam. CPL 0,2 mm a 0,7 mm - SKUPINA II
- křídlo: lam. Přírodní. Dub Satin Bílý
- křídlo: lam. Přírodní. Dub Satin (ostatní barvy)
- křídlo: lam. Přírodní. Select Černá
- křídlo: lam. Přírodní. Ořech
- křídlo: model s různým uspořádáním. lam. Přírodní. Select
- křídlo: model s různým uspořádáním. lam. Přírodní. Dub, Jasan, Ořech
- panoramatické kukátko
- výztuž pod zavírač. v zárub. PORTA SYSTEM
- klika s rozetou

(str. 195)

# Požární ochrana EI 30, EI 60



Protipožární EI 30

EI 30  
Požární odolnost 30 min. Třída  
zvukové izolace  $R_w=32$  dB

EI 60  
Požární odolnost 60 min. Třída  
zvukové izolace  $R_w=32$  dB

všechny dostupné modely viz str. 118

V ceně sady dveří

- křídlo
- zárubeň

**DVEŘE EI 30, EI 60 MAJÍ TŘÍDU AKUSTICKÉ IZOLACE:**

- $R_w=32$  dB (32–36 dB)



Model 3, Hnědý Dub, zárubeň MDF

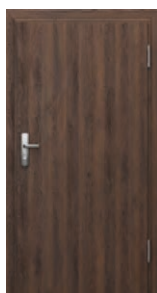

ploché (EI 30)



model 2 (EI 60)



model 3 (EI 30, EI  
30 soft)



příklady prosklení v kontraktní nabídce  
(EI 30)



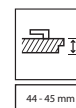
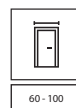

## BARVY

Přírodní Select  
Přírodní dub, Jasan, Ořech  
Přírodní Dub Satin

★★★★

CPL HQ 0,2 mm

★★★★★

CPL HQ 0,7 mm  
Gladstone/Halifax

★★★★★

Vzorky barev viz str. 214 – 219.

**POZOR!** Přírodní dýhy (kromě: Dýha, Přírodní, Jasan a Ořech) dostupné ve svislém nebo vodorovném uspořádání (týká se křídla).

**POZOR!** Na vchodové dveře, zejména do veřejných budov, doporučujeme CPL nebo Gladstone/Halifax.

\* podrobné informace naleznete v investičním katalogu a na [www.portadoors.cz](http://www.portadoors.cz)

## TECHNICKÉ INFORMACE

### PŘÍSLUŠENSTVÍ

- Závěsy: dva nebo tři (EI 30); čtyři (EI 30 soft, EI 60)
- Zámek je přizpůsoben pro cylindrickou vložku
- Průhledné ohnivzdorné sklo (pevná šířka, nezávislá na velikosti křídla)
- Těsnění, které vlivem vysoké teploty v křídle bobtná
- Prahové těsnění, automatické
- Ve verzích CPL HQ a Gladstone/Halifax jsou boky křídla pokryty ABS páskou

### ZÁRUBNĚ

- Pevný rám MDF EI30 100 mm a nastavitelný (min. 160 mm) (EI 30, EI 30 SOFT) vybavený nastavitelnými závěsy - objektovými závěsy pro EI 30 a nastavitelnými čepovými závěsy pro EI 30 SOFT.
- Dřevěný rám o tloušťce 120 mm (EI 60) z třívrstvého borovicového lepeného dřeva s nastavitelnými čepovými závěsy.
- Ocelová rohová zárubeň o šířce profilu 100 mm. Vyrobeno z oboustranně žárově pozinkovaného ocelového plechu o tloušťce 1,5 mm. Vybaveno výtuhou pro zavírač dveří, montážními hmoždinkami a třídílnými závěsy.
- EI30: Zárubeň Porta System dřevěná
- Zárubeň PROJEKT BIS (str. 184).
- EI 30: Zárubeň PROJEKT Premium (str. 184). EI 60: Zárubeň PROJEKT Premium k dispozici s dokumentací individuálního schválení. Realizace Oddělení Kontraktů. Podrobnosti naleznete v Katalogu investic a v obchodních odděleních PORTA.

### POZNÁMKY

- EI 30 - Národní technické posouzení ITB-KOT-2017/0007 2. vydání a Národní osvědčení o stálosti vlastností č. 020-UWB-2978/W.
- EI 60 - Národní technické posouzení ITB-KOT-2018/0407 vydání 1.
- Národní Certifikát o stálosti výkonu č. 020-UWB-2707/W
- Pro splnění stavebních předpisů je nutné u dveří s protipožární a/nebo kouřovou izolací využít zavírač dveří.
- Křídlo a zárubeň jsou přizpůsobeny k montáži dveřního zavírače.
- Protipožární dveře by měly být vybaveny plechy s klikou s ocelovým jádrem.
- V případě použití jiného kování, než které navrhuje firma PORTA, je třeba dodržet pokyny uvedené v záručním listu.
- Třída akustické izolace  $R_w=32$  dB (rozsah 32+36 dB).
- Velikost „100“ pro EI 60 není dostučná ve standardní nabídce PORTA KONTRAKT.

- EI 30 SOFT není k dispozici ve dvojitě verzi.
- Zárubeň Porta System EI30 je dostupná pouze s CPL HQ 0,2 a Gladstone/Halifax.
- Upozornění: Protipožární dveře EI 30 s regulovanou zárubní systému PORTA jsou k dispozici od 16.10.2023.
- Spodní hrana křídla ze syntetického materiálu, chráněná proti vlhkosti technologií TechnoPORTA AQUA STOP.

### PŘÍPLATKY

- dvoukřídle dveře
- intarzie v lam. Přírodní. (na 1 straně, na dvou stranách cena x 2)
- intarzie v lam. Synt. (na 1 straně, na obou stranách cena x 2)
- nastavitelná zárubeň. Přírodní. Dub Satin Bílý
- zárubeň: polyesterová barva - SKUPINA II
- zárubeň: polyesterová barva - SKUPINA III
- zárubeň: lam. CPL 0,2 mm - SKUPINA II
- zárubeň: lam. Přírodní. Dub Satin Bílý
- zárubeň: lam. Přírodní. Dub Satin (ostatní barvy)
- zárubeň: lam. Přírodní. Černá
- zárubeň: lam. Přírodní. Ořech
- profil I zár. ocelové pro Obklad PROJEKT BIS
- profil I zár. ocelové EI30 pro překrytí PROJECT Premium
- profil I zár. ocelové od 101 do 150 mm
- profil I zár. ocelové od 151 do 270 mm
- profil I zár. ocelové od 271 do 390 mm
- rozměr „100“ pro EI 30
- křídlo: barvy Gladstone/Halifax ve. Vertikální
- křídlo: lam. CPL 0,2 mm a 0,7 mm - SKUPINA II
- křídlo: lam. Přírodní. Dub Satin Bílý
- křídlo: lam. Přírodní. Dub Satin (ostatní barvy)
- křídlo: lam. Přírodní. Select Černá
- křídlo: lam. Přírodní. Ořech
- křídlo: model s různým uspořádáním. lam. Přírodní. Select
- křídlo: model s různým uspořádáním. lam. Přírodní. Dub, Jasan, Ořech
- třetí závěs v zár. MDF
- panoramatické kukátko (nepoužije se v přírodní dýha)
- 1/4 válečku, maskovací lišty
- klika s rozetou

(str. 200)

(str. 195)

# ENDURO



ENDURO, Antracit

Vnitřní technické dveře s nejvyšší životností, odolností proti stírání a vnějším vlivům, s použitím speciálně profilovaného nerezového kovu a extrémně odolné dýhy HPL nebo CPL.

## V ceně sady dveří

- křídlo
- zárubeň



ENDURO 3, Antracit



plné



model 1



model 2



model 3



model 4



AQUA STOP



TRÍDA 3

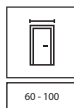

60-100

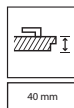

40 mm

TechnoPORTA  
TECHNOLOGYTOP  
KOLEKCE

## BARVY

### Laminát HPL a CPL 0,7 ★★★★★★

SKUPINA I	Bílý	Šedá Euroinvest	Ořech Bélený	Antracit HPL/CPL	Dub Milano 1
	Dub Milano 4	Dub Milano 5	Ořech Modena 1	Dub Přírodní	Ořech Přírodní (mat)
SKUPINA II	Cerná				

### PŘÍKLAD VYUŽITÍ DVEŘÍ ENDURO:

- Laboratoře
- Zubní kliniky
- Nemocnice



horní panel

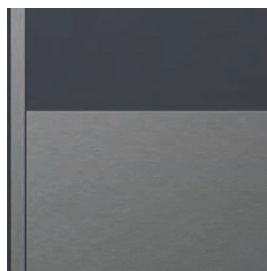

spodní panel



spodní ventilační panel



ventilační mřížka

## TECHNICKÉ INFORMACE

### PŘÍSLUŠENSTVÍ

- Tři zesílené čepové tříprvkové závěsy
- U kyvné verze dva („60“), tři („70“, „80“) nebo čtyři („90“) závěsy
- Bezpečnostní tvrzené sklo číré nebo matné (u modelu 4 bezpečnostní sklo)
- Zámek je dostupný ve třech variantách: na běžný klíč, s WC zámkem nebo přízpusobný pro patentní vložku
- Křídlo má zesílené pro samozavírač

### ZÁRUBNĚ

- Ocelová rohová zárubeň o šířce profilu 105 mm. Vyrobeno z oboustranně pozinkovaného ocelového plechu o tloušťce 1,2 mm. Je vybavena třemi zesílenými tříprvkovými závěsy, gumovým obvodovým těsněním, šesti montážními hmoždinkami. Zárubeň je práškově lakovaná základní barvou (vzorky barev na str. 219).
- Zárubeň lze objednat ve dvou provedeních: - k umístění na hotovou podlahu - úroveň „0“ - k zalití do potěru podlahy - úroveň „-30“.

### POZNÁMKY

- Norma PN EN 14351-2:2018-12, pro kyvné dveře ITB-KOT-2017/0184 2. vydání.
- Systém montáže lišty na hranu bez zásahu do struktury povrchu.
- Maximální velikost kyvného křídla je "90".
- **Spodní okraj chráněný proti vlhkosti technologií TechnoPORTA AQUA STOP.**

### PŘÍPLATKY

- zárubeň: polyesterová barva - SKUPINA II
- zárubeň: polyesterová barva - SKUPINA III
- mřížka z nerezové oceli
- okopový plech - sada na obě strany
- okopový plech s ventilací - sada na obě strany
- okopový plech horní - sada na obě strany
- profil zár. ocelové od 80 do 100 mm
- profil zár. ocelové od 106 do 150 mm
- profil zár. ocelové od 155 do 270 mm
- profil zár. ocelové od 275 do 390 mm
- regulovaný protiplech zámku v zárub. ocelové
- rozměr „100“
- křídlo: lam. HPL, CPL 0,7 mm - SKUPINA II
- provedení v kyvné verzi
- zpevnění pro zavírač dveří v zárub. ocelové
- klika s rozetou

bez příplatku

(str. 195)

# 4 mechanická třída



mechanická třída 4, antracit, klika Edel

## V ceně sady dveří

- křídlo
- zárubeň



mechanická třída 4, antracit, klika Edel



zesílený třídílný závěs

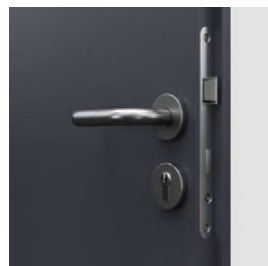

zámek nejvyšší 3 třídy  
kategorie použití dle  
PN-EN 12209





AQUA STOP



TRÍDA 4



70 - 100



40 mm

TechnoPORTA  
TECHNOLOGY

## BARVY

Přírodní Select  
Přírodní dub, Jasan, Ořech  
Přírodní Dub Satin

★★★★★

CPL HQ 0,2 mm

★★★★★

CPL HQ 0,7 mm  
Gladstone/Halifax

★★★★★

Vzorky barev viz str. 214 – 219.

**POZOR!** Přírodní dýhy (kromě. Dýha. Přírodní. Jasan a Ořech) dostupné ve vsíslém nebo vodorovném uspořádání (týká se křídla).

**POZOR!** Na vchodové dveře, zejména do veřejných budov, doporučujeme CPL nebo Gladstone/Halifax.

## TECHNICKÉ INFORMACE

### KONSTRUKCE KŘÍDLA

Křídlo je vyplněno dutinkovou nebo plnou dřevotřískovou deskou (volitelně za příplatek), vyztuženou vnitřním rámem. Celé křídlo je pokryto HDF deskou syntetické povrchy nebo dřevotřískovou deskou (přírodní dýhy). Dostupné v polodrážkovém provedení.

### PŘÍSLUŠENSTVÍ

- Dva nebo tři závěsy s třídílnou technickou roztečí
- Zámek s nejvyšší 3. třídou kategorie použití dle PN-EN 12209

### ZÁRUBNĚ

Vyrobeno z oboustranně pozinkovaného ocelového plechu o tloušťce 1,5 mm:

- Ocelová ROHOVÁ
- Ocelová Regulovaná
- Ocelová PORTA SYSTEM.

### POZNÁMKY

- Norma PN-EN 14351-2:2018-12.
- Ocelové panely dostupné ve velikostech „80“, „90“ i „100“ pro povrchovou úpravu CPL.
- K dispozici pouze v ploché verzi.
- Křídlo je přizpůsobeno k montáži dveřního zavírače.
- Produkt je k dispozici pouze v investičním standardu.
- **Spodní hrana křídla ze syntetického materiálu, chráněná proti vlhkosti technologií TechnoPORTA AQUA STOP.**

### PŘÍPLATKY

- zárubeň: polyesterová barva - SKUPINA II
- zárubeň: polyesterová barva - SKUPINA III
- spodní panel - sada, na obou stranách (cca CPL)
- spodní ventilační panel - sada, na obou stranách (cca CPL)
- spodní panel s ventilačním podřezem – sada, na obou stranách (cca CPL)
- horní panel - sada, na obou stranách (cca CPL)
- podřez, otvory
- rozměr „100“
- křídlo: barvy Gladstone/Halifax ve vodorovném
- křídlo: lam. CPL 0,2 mm a 0,7 mm - SKUPINA II
- křídlo: lam. Přírodní. Select Černou
- křídlo: lam. Přírodní. Dub Satin Bílý
- křídlo: model s různým uspořádáním. lam. Přírodní. Select
- křídlo: model s různým uspořádáním. lam. Přírodní. Dub, Jasan, Ořech
- výměna dutinkové dřevotřísky na plnou (syntetické dýhy)
- klika s rozetou

(str. 195)

# AGAT

vstupní dveře 32 dB

# OPAL

bezpečnostní dveře RC 2, 32 dB



AGAT Ploché, Buk Pískový s ocelovou zárubní

Bezpečnostní třída RC 2 (Opal)  
Akustická izolace  $R_w=32$  dB

všechny dostupné modely viz str. 118

V ceně sady dveří

- křídlo
- zárubeň
- ocelový práh

## DVEŘE OPAL

Bezpečnostní dveře OPAL mají třídu akustické izolace  $R_w=32$  dB (32-36 dB) a bezpečnostní třídu 2 dle evropské normy EN – pod podmínkou sestavení křídla se speciální kovovou zárubní Porta, prahem z nerezové oceli a klikou s rozetou minimálně 2. třídy ENV a cylindrické vložky minimálně 4. třídy EN.

## DVEŘE AGAT

Zesílené dveře AGAT mají jeden nebo dva čepové zámky a akustickou izolaci  $R_w=32$  dB (32-36 dB).



AGAT Ploché, Buk Pískový s ocelovou zárubní

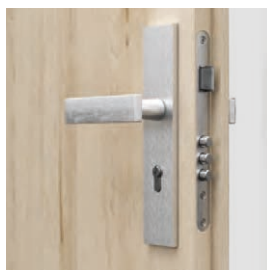

3 - čepový zámek - AGAT

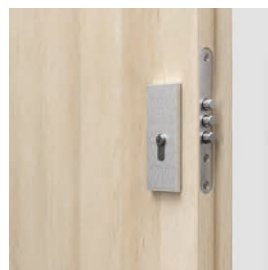

bezpečnostní trny – AGAT, OPAL

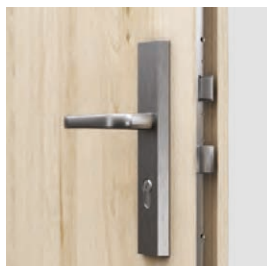

čtyřbodový lištový zámek – OPAL

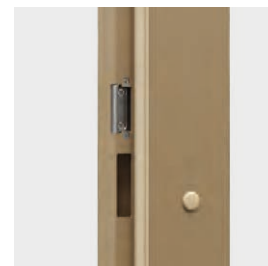
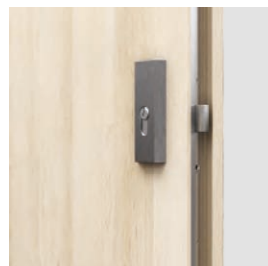

regulovatelný protiplech v ocelové zárubni (ZA PŘÍPLATEK) (volitelně)

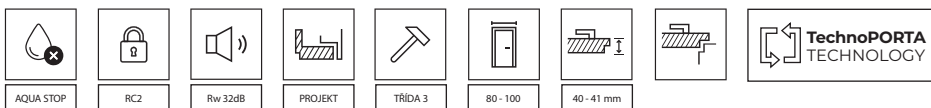

## BARVY

Portasynchro 3D



Natural Select  
Přírodní dub, Jasan, Ořech  
Přírodní Dub Satin



Portaperfect 3D  
Portalamino  
CPL HQ 0,2 mm  
Fólie Lakovaná MAT



CPL HQ 0,7 mm  
Gladstone/Halifax



Vzorky barev viz str. 214 – 219.

**POZOR!** Přírodní dýhy (s výj. Dýha. Přírodní. Jasan a Ořech) dostupné ve svíslém nebo vodorovném uspořádání (týká se křídla).

**POZOR!** Na vchodové dveře, zejména do veřejných budov, doporučujeme CPL nebo Gladstone/Halifax.



Podívejte se na video montáže dveří OPAL

V ceně sady dveří:  
křídlo + zárubeň + ocelový práh + kukátko (volitelně za příplatek).

## DOPORUČUJEME!

DÍKY POUŽITÍ KONSTRUKCE VYUŽÍVAJÍCÍ VRSTVU HLINÍKOVÉHO PLECHU, JSME DOSÁHLI VÝJIMEČNÉ ODOLNOSTI DVEŘÍ AGAT / OPAL PROTI NEGATIVNÍMU PŮSOBENÍ SPECIFICKÝCH PROVOZNÍCH PODMÍNEK, CHARAKTERISTICKÝCH PRO SCHODIŠTE, TEPLOTNÍ ROZDÍLY A VLHKOST VZDUCHU.



## TECHNICKÉ INFORMACE

### KONSTRUKCE KŘÍDLA

Rám křídla je vyroben z lepeného lamelového dřeva. Křídlo je navíc vyztuženo vnitřním rámem. Plášť křídla se skládá z hliníkové vrstvy a dřevěné desky. Dostupné listy doplněné hliníkovými intarziemi ve stříbrné barvě. Přírodní dýhy s povrchovou úpravou pololeklým lakem. Ve verzích CPL HQ a Gladstone/Halifax jsou strany dveřního křídla pokryty ABS páskou.

### PŘÍSLUŠENSTVÍ V CENĚ DVEŘÍ AGAT

- Jeden nebo dva čepové zámky pro cylindrickou vložku
- Tři čepové závěsy
- Tři bezpečnostní trny
- Zárubeň je vybavena standardním nerezovým prahem (90 mm)

### PŘÍSLUŠENSTVÍ V CENĚ DVEŘÍ OPAL

- Čtyřbodový lištový zámeček přizpůsobený pro dvě cylindrické vložky
- Tři čepové závěsy
- Tři bezpečnostní trny
- Ocelová zárubeň vybavená nerezovým prahem (90 mm)

### ZÁRUBNĚ

- Ocelová rohová zárubeň o šířce profilu 105 mm. Vyrobeno z oboustranně pozinkovaného ocelového plechu o tloušťce 1,2 mm (AGAT) nebo 1,5 mm (OPAL).
- Je vybavena třemi čepovými závěsy standard, obvodovým těsněním z gumovým těsněním a OPAL je navíc vybaven šesti montážními hmoždinkami.
- Zárubeň PROJEKT BIS, PROJEKT Premium (str. 184)

### POZNÁMKY

- Národní technické posouzení ITB-KOT-2017/0096 vydání 2.
- Příprava ke zkrácení (maximálně 60 mm).
- Třída akustické izolace Rw=32 dB (rozsah 32+36 dB).

- Pokud zvolíte dveře AGAT nebo OPAL s ocelovou zárubní, je práh součástí zárubně.
- Spodní hrana křídla ze syntetického materiálu, chráněná proti vlhkosti technologií TechnoPORTA AQUA STOP.

### PŘÍPLATKY

- intarzie v lam. Synt. (na 1 straně, na obou stranách cena x 2)
- intarzie v lam. Přírodní. (na 1 straně, na obou stranách cena x 2)
- zárubeň: polyesterová barva - SKUPINA II
- zárubeň: polyesterová barva - SKUPINA III
- profíl zár. ocelové pro obklad PROJECT BIS
- profíl zár. ocelové pro Obklady PROJECT Premium
- profíl zár. ocelové od 106 do 150 mm
- profíl zár. ocelové od 151 do 270 mm
- profíl zár. ocelové od 271 do 390 mm
- regulovaný protiplech zámku v zárub. ocelové - rozměr „100“
- křídla: barvy Gladstone/Halifax ve vodorovném
- křídlo: lam. CPL 0,2 mm a 0,7 mm - SKUPINA II
- křídlo: lam. Přírodní. Dub Satin Bílý
- křídlo: lam. Přírodní. Dub Satin (ostatní barvy)
- křídlo: lam. Přírodní. Select Černá
- křídlo: lam. Přírodní. Ořech
- křídlo: model s různým uspořádáním dýha. Přírodní. Select
- křídlo: model s různým uspořádáním dýha. Přírodní. Dub, Jasan, Ořech
- kukátko
- patentní vložky
- vybavení zárub. AGAT se 6 montážními hmoždinkami
- zpevnění pro zavírač dveří v zárub. ocelové
- **K** zpevnění pro zavírač dveří ve dveřním křídle - varianta kontrakt
- klikla s rozetou

(str. 195)

# EXTREME RC 2

bezpečnostní dveře třída RC 2, 37 dB, EI 30



EXTREME RC 2 Flat, dub Milano 1, s ocelovou zárubní

Bezpečnostní třída RC 2  
Třída akustické izolace  $R_w=37$  dB  
Požární odolnost EI 30  
Kouřotěsnost

všechny dostupné modely viz str. 118

V ceně sady dveří

- křídlo
- zárubeň
- ocelový práh

## Dveře EXTREME RC 2

Dveře EXTREME RC 2 jsou vybaveny dvěma čepovými zámky, vložkami tr. B a také trny proti vylomení.

Dveře jsou vyráběny ve dvou typech:

Typ I

- třída RC 2 podle DIN EN 1627:2012
- třída akustické izolace  $R_w=37$  dB (37-41 dB)

Typ II

- vlastnosti dveří typu I
- požární odolnost EI 30
- kouřotěsnost



EXTREME RC 2, dub Milano 1, s ocelovou zárubní



spodní zámek - 3-závorový zámek

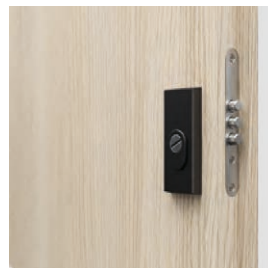

horní zámek - 3-ryglový zámek



bezpečnostní trny proti vylomení



tři zesílené tříprvkové závěsy



regulovatelný protiplech v ocelové zárubni (ZA PŘÍPLATEK) (volitelně)



práh z nerezové oceli (120 mm)

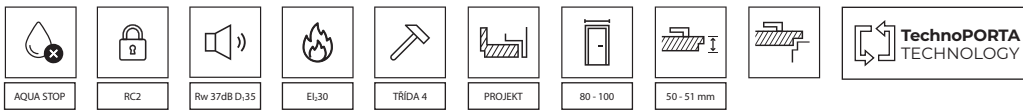

## BARVY

Natural Select  
Přírodní dub, Jasan, Ořech  
Přírodní Dub Satin



CPL HQ 0,2 mm



CPL HQ 0,7 mm  
Gladstone/Halifax



Vzorky barev viz str. 214 – 219.

**POZOR!** Přírodní dýhy (s výj. Dýha. Přírodní. Jasan a Ořech) dostupné ve svislém nebo vodorovném uspořádání (týká se křídla).

**POZOR!** Na vchodové dveře, zejména do veřejných budov, doporučujeme CPL nebo Gladstone/Halifax.

## DOPORUČJEME!

DÍKY POUŽITÍ KONSTRUKCE VYUŽÍVÁJÍCÍ VRSTVU HLINÍKOVÉHO PLECHU, JSME DOSÁHLI VÝJÍMEČNÉ ODOLNOSTI DVEŘÍ AGAT / OPAL PROTI NEGATIVNÍMU PUSOBENÍ SPECIFICKÝCH PROVOZNÍCH PODMÍNEK, CHARAKTERISTICKÝCH PRO SCHODIŠTE, TEPLOTNÍ ROZDÍLY A VLHKOST VZDUCHU.



## TECHNICKÉ INFORMACE

### KONSTRUKCE KŘÍDLA

Výplň křídla tvoří speciální pětivrstvá konstrukce v rámu z lepeného dřeva jehličnatého dřeva. Celek je obložen HDF deskou. K dispozici ve verzi s polodrážkou. Ve verzích CPL HQ a Gladstone/Halifax jsou boky křídla pokryty ABS páskou.

### PŘÍSLUŠENSTVÍ V CENĚ KŘÍDLA

- Dva trnové zámky (rozeč 72 mm)
- Tři tříprvkové závěsy ve stříbrné barvě
- Čtyři bezpečnostní trny
- Zárubeň
- Standardní práh z nerezové oceli (120 mm)
- Navíc: model II protipožární těsnění, které vlivem vysoké teploty zvetší svůj objemna okrajích křídla

### ZÁRUBNĚ

- Ocelová rohová zárubeň o šířce profilu 100 mm. Vyrobeno z ocelového plechu, oboustranně pozinkovaného, tloušťky 1,5 mm.
- Vybaveno třemi třídílnými závěsy, samozhášivým těsněním a osmi montážními hmoždinkami.
- Zárubeň PROJEKT BIS, PROJEKT Premium (str. 184)

### POZNÁMKY

- Národní technické posouzení ITB-KOT-2017/0007 ed. 2 a Národní osvědčení o stálosti vlastností č. 020-UWB-2978/W.
- Třída akustické izolace  $R_w=37$  dB (rozsah 37÷41 dB).
- Pro dodržení stavebních předpisů, musí být u dveří s protipožární a/nebo kouřovou izolací použit zavírač dveří.
- Křídlo a zárubeň jsou přizpůsobeny k montáži dveřního zavírače.
- Protipožární dveře by měly být vybaveny plechy s klikou s ocelovým jádrem.
- Protipožární dveře - vložky jsou k dispozici pouze jako oboustranná varianta.
- **Spodní hrana křídla ze syntetického materiálu, chráněná proti vlhkosti technologií TechnoPORTA AQUA STOP.**

### PŘÍPLATKY

- pružinový zavírač
- pružinový zavírač černý
- intarzie v lam. Synt. (na 1 straně, na obou stranách cena x 2)
- intarzie v lam. Přírodní. (na 1 straně, na obou stranách cena x 2)
- zárubeň: polyesterová barva - SKUPINA II
- zárubeň: polyesterová barva - SKUPINA III
- profil I zár. ocelové pro obklad PROJECT BIS
- profil I zár. ocelové pro Obklady PROJECT Premium
- profil I zár. ocelové od 106 do 150 mm
- profil I zár. ocelové od 151 do 270 mm
- profil I zár. ocelové od 271 do 390 mm
- rozměr, 100°
- křídla: barvy Gladstone/Halifax ve vodorovném
- křídlo: lam. CPL 0,2 mm a 0,7 mm - SKUPINA II
- křídlo: lam. Přírodní. Dub Satin Bílý
- křídlo: lam. Přírodní. Dub Satin (ostatní barvy)
- křídlo: lam. Přírodní. Select Černá
- křídlo: lam. Přírodní. Ořech
- křídlo: model s různým uspořádáním. dýha. Přírodní. Select
- křídlo: model s různým uspořádáním. dýha. Přírodní. Dub, Jasan, Ořech
- kukátko
- panoramatické kukátko (syntetické lam.)
- černé panoramatické kukátko (syntetický lam.)
- černé vložky
- změna barvy závěsů na černou
- klika s rozetou (šířka dráhy 72 mm)

(str. 195)

# Steel SECURE

Bezpečnostní dveře třídy RC 3, EI 30, 37 dB



Bezpečnostní třída RC 3  
Třída akustické izolace  $R_w=37$  dB  
Požární odolnost EI 30

Dveře Steel SECURE, A.0 s kukátkem, Černá Struktura

#### V ceně

- Křídlo
- Zárubeň
- Ocelový práh
- Klíka
- Patentová vložka

#### Volitelně za příplatek

- Dodatečný horní zip

#### DVEŘE Steel SECURE

Dveře s lištovým zámkem a cylindrickou vložkou třídy C mají:

- třídu RC 3 podle DIN EN 1627:2012
- třídu akustické izolace  $R_w=37$  dB (37-41 dB)
- požární odolnost EI 30

#### SYSTÉM OCHRANY OCELOVÝCH POVRCHŮ



Steel SECURE, A.0 s kukátkem, Černá Struktura



lištový zámek přizpůsobený pro dvě cylindrické vložky



zesílený tříprvkový závěs



bezpečnostní trny proti vylovení

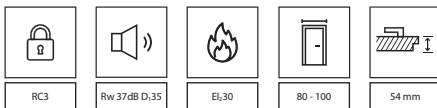

## BARVY

### Polyesterová barva Premium ★★★★★☆

SKUPINA I

Bílá MATNÁ

Antracitová  
struktura

SKUPINA II

Černá  
struktura

### Ocelový Plech Laminovaný PVC ★★★★★☆

Zlatý dub

Oleč

Antracit

Winchester  
dub



pružinový zavírač



pružinový zavírač



hák

## TECHNICKÉ INFORMACE

### KONSTRUKCE KŘÍDLA

Konstrukce je založena na dvouvrstvých dřevěných rámech, které jsou umístěny po celém obvodu křídla. Výplň křídla je vícevrstvá, na bázi minerální vlny. Pro opláštění křídla se používá 0,6 mm pozinkovaný ocelový plech s povrchovou úpravou polyesterovou barvou nebo PVC fólií.

### PŘÍSLUŠENSTVÍ V CENĚ KŘÍDLA

- Tři tříprvkové závěsy
- Lišťový zámek WINKHAUS STV
- Čtyři bezpečnostní trny
- klika SECURE
- Patentová vložka třídy C
- Prah z nerezové oceli
- Zpevnění pro zavírač dveří v křídle a zárubni

### ZÁRUBNĚ

Rohová ocelová zárubeň, šířka profilu 100. Vyrobeno z oboustranně pozinkovaného ocelového plechu o tloušťce 1,5 mm. Zárubně jsou malovány práškovou Polyesterovou Barvou Premium.

### POZNÁMKY

- Norma PN-EN 14351-2:2018-12; Norma PN-EN 16034:2014-11.

### PŘÍPLATKY

- pružinový zavírač
- polyesterová barva - skupina II
- horní dodatečný zámek
- horní štít
- horní patentní vložka
- rozměr „100“
- kukátko

# KWARC

## bezpečnostní dveře třídy RC 2 (typ III), EI 30, 32 dB



QUARTZ Intarzie 6, bílá, s ocelovou zárubní

Bezpečnostní třída RC 2 (typ III)  
Akustická izolace  $R_w=34$  dB  
Požární odolnost EI 30 Kouřotěsnost

všechny dostupné modely viz str. 118



KWARC Intarzie 6, bílá, s ocelovou zárubní

V ceně sady dveří

- křídlo
- zárubeň
- ocelový práh

### DVEŘE KWARC

Dveře DT-PP-DY/M (KWARC typ I a typ II) vybavené jedním nebo dvěma zapuštěnými zámky disponují:

- třídu zvukové izolace  $R_w=32$  dB (32-36 dB)
- požární odolnost EI 30
- kouřotěsnost

Dveře DT-K32 (KWARC typ III) jsou vybaveny lištovým zámkem a bezpečnostními trny a disponují:

- třídu RC 2 podle DIN EN 1627:2012
- třídu zvukové izolace  $R_w=32$  dB (32-36 dB)
- požární odolnost EI 30
- kouřotěsnost

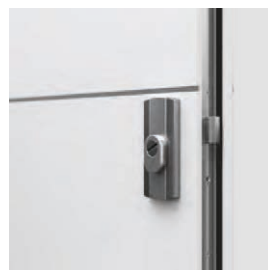
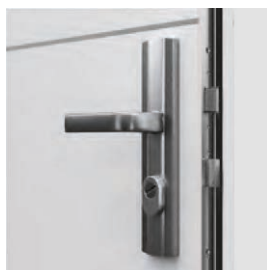

lištový čtyřbodový zámek přístupový pro dvě profilové vložky  
– KWARC III



Šrouby proti vylovení- KWARC III



zesílený tříprvkový závěs



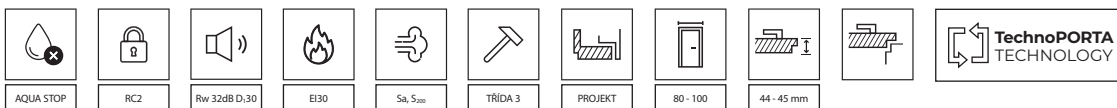

## BARVY

Portasyncho 3D

★★★

Natural Select  
Přírodní dub, Jasan, Ořech  
Přírodní Dub Satin

★★★★

Portaperfect 3D  
Laminát CPL HQ 0,2 mm  
Fólie Lakovaná MAT

★★★★★

CPL HQ 0,7 mm  
Gladstone/Halifax

★★★★★

Vzorky barev viz str. 214 – 219.

**POZOR!** Přírodní dýhy (s výj.). Dýha. Přírodní. Jasan a Ořech) dostupné ve svislém nebo vodorovném uspořádání (týká se křídla).

**POZOR!** Na vchodové dveře, zejména do veřejných budov, doporučujeme CPL nebo Gladstone/Halifax.

### DOPORUČUJEME!

DÍKY VYUŽITÉ KONSTRUKCI S VRSTVOU HLINÍKOVÉHO PLECHU JSME DOSÁHLI VÝJIMEČNÉ ODOLNOSTI DVEŘÍ KWARC VŮČI NEPŘÍZIVÝM VLIVŮM SPECIFICKÝCH PROVOZNIČ PODOVÍNEK, CHARAKTERISTICKÝCH PRO VSTUPNÍ DVEŘE, TEPLOTNÍM ROZDÍLŮM A VLHKOSTI VZDUCHU.



## TECHNICKÉ INFORMACE

### KONSTRUKCE KŘÍDLA

Vícevrstvá konstrukce křídla zajišťuje požární odolnost po dobu 30 minut a akustickou izolaci  $R_w=34$  dB\*. Díky vrstvě hliníkového plechu v konstrukci křídla jsou dveře mimořádně odolné vůči nepříznivým provozním podmínkám, které panují na schodišti. Ve verzích CPL HQ a Gladstone/Halifax jsou boky křídla pokryty ABS páskou.

### PŘÍSLUŠENSTVÍ V CENĚ DVEŘÍ

- Zadlabací zámek se čtyřhranným pohonem pro profilovou vložku (KWARC typ I)
- Dva zadlabávací zámkové s obdélníkovou závorou připravenou pro cylindrickou vložku (KWARC typ II)
- Zámek lištový, čtyřbodový pro dvě cylindrické vložky a tři bezpečnostní trny protivylovení (KWARC typ III)
- Tři zesílené třídlíné panty ve stříbrné barvě
- Protipožární těsnění, které vlivem vysoké teploty zvětší svůj objem v drážce křídla
- Záručeň je vybavena standardním nerezovým prahem (90 mm)

### ZÁRUBNĚ

- Ocelová rohová záručeň o šířce profilu 105 mm. Vyrobeno z oboustranně pozinkovaného ocelového plechu o tloušťce 1,5 mm. Záručeň je vybavena standardním prahem z nerezové oceli (90 mm). KWARC I má západku pro jeden zámek, KWARC II pro dva zámkové, KWARC III pro lištový zámek a šest montážních hmoždinek a otvorů pro bezpečnostní trny.
- Záručeň PROJEKT BIS, PROJEKT Premium (str. 184)

### POZNÁMKY

- Národní technické posouzení ITB-KOT-2017/0007 2. vydání.
- Národní osvědčení o stálosti vlastností č. 020-UWB-2978/W.
- Křídlo a záručeň jsou přizpůsobeny k montáži dveřního zavírače.
- V případě použití jiného kování, než které navrhuje firma PORTA, je třeba dodržet pokyny uvedené v záručním listu.

- Protipožární dveře by měly být vybaveny plechy s klikou s ocelovým jádrem.
- Třída akustické izolace  $R_w=32$  dB (rozsah 32÷36 dB).
- Spodní hrana křídla ze syntetického materiálu, chráněná proti vlhkosti technologií TechnoPORTA AQUA STOP.

### PŘÍPLATKY

- intarzie v lam. Synt. (na 1 straně, na obou stranách cena x 2)
- intarzie v lam. Přírodní. (na 1 straně, na obou stranách cena x 2)
- záručeň: polyesterová barva - SKUPINA II
- záručeň: polyesterová barva - SKUPINA III
- profil zár. ocelové pro obklad PROJECT BIS
- profil zár. ocelové pro Obklady PROJECT Premium
- profil zár. ocelové od 101 do 150 mm
- profil zár. ocelové od 151 do 270 mm
- profil zár. ocelové od 271 do 390 mm
- rozměr, 100°
- křídla: barvy Gladstone/Halifax ve vodorovném
- křídlo: lam. CPL 0,2 mm a 0,7 mm - SKUPINA II
- křídlo: lam. Přírodní. Dub Satin Bílý
- křídlo: lam. Přírodní. Dub Satin (ostatní barvy)
- křídlo: lam. Přírodní. Select Černá
- křídlo: lam. Přírodní. Ořech
- křídlo: model s různým uspořádáním. dýha. Přírodní. Select
- křídlo: model s různým uspořádáním. dýha. Přírodní. Dub, Jasan, Ořech
- kukátko
- klika s rozetou

(str. 195)

# EXTREME RC 3

bezpečnostní dveře třídy RC 3, EI 30, 40 dB



Bezpečnostní třída RC 3  
Třída akustické izolace  $R_w=40$  dB  
Požární odolnost EI 30  
Kouřotěsnost

EXTREME RC 3, Pískový Dub, se zesílenou zárubní PS (nestandardní provedení PORTA KONTRAKT)

všechny dostupné modely viz str. 118



EXTREME RC 3, Dub Pískový, se zesílenou zárubní PS

## V ceně sady dveří

- křídlo
- zárubeň
- ocelový práh
- klika
- patentní vložka

Volitelně za příplatek

- Dodatečný horní zip

## DVEŘE EXTREME

vyskytují ve dvou typech

### Typ I

- třída RC3 podle EN 1627-2012
- třída akustické izolace  $R_w=40$  dB (37-41 dB)
- kouřotěsnost

### Typ II

- vlastnosti dveří typu I
- požární odolnost EI 30

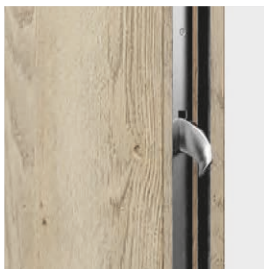

2 bezpečnostní háky

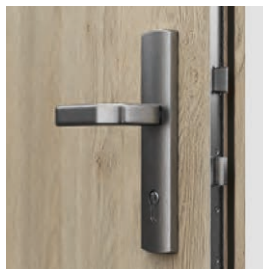

Zámek Winkhaus vícebodový hákove-zásuvkový



**NOVINKA**  
Pružinový zavírač s ocelovou zárubní (dostupný stříbrný a černý)



4 bezpečnostní trny



zárubeň PORTA SYSTEM



**NOVINKA**  
Pružinový zavírač s ocelovou zárubní (dostupný stříbrný a černý)

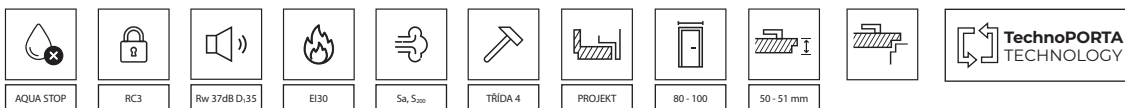

## BARVY

Natural Select  
Přírodní dub, Jasan, Ořech ★★★★★  
Přírodní Dub Satin

CPL HQ 0,2 mm ★★★★★

CPL HQ 0,7 mm ★★★★★  
Gladstone/Halifax

Vzorky barev viz str. 214 – 219.

**POZOR!** Přírodní dýhy (s výj.). Dýha. Přírodní. Jasan a Ořech) dostupné ve vsislém nebo vodorovném uspořádání vláken (platí pro křídlo dveří).

**POZOR!** Na vchodové dveře, zejména do veřejných budov, doporučujeme CPL nebo Gladstone/Halifax.

## DOPORUČUJEME!

DÍKY POUŽITÍ KONSTRUKCE VYUŽÍVAJÍCÍ VRSTVU HLINÍKOVÉHO PLECHU, JSME DOSÁHLI VÝJIMEČNÉ ODOLNOSTI DVEŘÍ EXTREME PROTI NEGATIVNÍMU PŮSOBENÍ SPECIFICKÝCH PROVOZNÍCH PODMÍNEK, CHARAKTERISTICKÝCH PRO SCHODIŠTE, TEPLOTNÍ ROZDÍLY A VLHKOST VZDUCHU.



## TECHNICKÉ INFORMACE

### KONSTRUKCE KŘÍDLA

Výplň křídla tvoří speciální 5-ti vrstvá struktura v rámu z jehličnatého dřeva. Celek je obložen HDF deskou. K dispozici v polodrážkovém provedení.

Ve verzích CPL HQ a Gladstone/Halifax jsou boky křídla pokryty ABS páskou.

### PŘÍSLUŠENSTVÍ V CENĚ KŘÍDLA

- Hákový zámek s přitlačným mechanismem Winkhaus STV, dodatečný horní zámek (viz Příplatky)
- Bezpečnostní vložka
- Klika s bezpečnostním štítem (SAFE - rozteč 92 mm)
- Tři tříprvkové závěsy (dveře se zárub. ocelovou) nebo dva objektové závěsy (dveře se zárubní. PS vyztužená) ve stříbrné barvě
- Čtyři bezpečnostní trny
- Navíc: model II protipožární těsnění, které vlivem vysoké teploty zvětší svůj objem na okrajích křídla
- Zárubeň je opatřena nerezovým prahem a zpevněním pro zavírač dveří

### ZÁRUBNĚ

- Ocelová rohová zárubeň o šířce profilu 100 mm. Vyrobeno z oboustranně pozinkovaného ocelového plechu o tloušťce 1,5 mm. Je vybaven protipožární těsnění, osm montážních hmoždinek a prahem z nerezové oceli (120 mm).
- Zesílená zárubeň PORTA System, tloušťka stěny od 120 do 300 mm, vybavená nerezovým prahem (100 mm). Úhelník o šířce 80 mm.
- Zárubeň PROJEKT BIS, PROJEKT Premium (str. 184)

### POZNÁMKY

- Národní technické posouzení č. ITB-KOT 2017/0007 2. vydání.
- Národní osvědčení o stálosti vlastností č. 020-UWB-2978/W.
- Pro dodržení stavebních předpisů, musí být u dveří s protipožární a/nebo kouřovou izolací použít zavírač dveří.
- Křídlo a zárubeň jsou přizpůsobeny k montáži dveřního zavírače.
- Protipožární dveře by měly být vybaveny plechy s klikou s ocelovým jádrem.
- V případě použití jiného kování, než které navrhuje společnost PORTA, je třeba dodržet pokyny uvedené v záručním listu.
- Protipožární dveře - vložky jsou k dispozici pouze jako oboustranná varianta.
- **Spodní hrana křídla ze syntetického materiálu, chráněná proti vlhkosti technologií TechnoPORTA AQUA STOP.**

### PŘÍPLATKY

- pružinový zavírač
- pružinový zavírač černý
- horní dodatečný zámek
- horní štít
- horní patentní vložka
- intarzie v lam. Synt. (na 1 straně, na obou stranách cena x 2)
- intarzie v lam. Přírodní. (2 strany)
- zárubeň: polyesterová barva - SKUPINA II
- zárubeň: polyesterová barva - SKUPINA III
- zárubeň: lam. CPL 0,2 mm - SKUPINA II
- zárubeň: lam. Přírodní. Dub Satin Bílý
- zárubeň: lam. Přírodní. Dub Satin (ostatní barvy)
- zárubeň: lam. Přírodní. Černá
- zárubeň: lam. Přírodní. Ořech
- profil zár. ocelové pro obklad PROJECT BIS
- profil zár. ocelové pro Obklady PROJECT Premium
- profil zár. ocelové od 101 do 150 mm
- profil zár. ocelové od 151 do 270 mm
- profil zár. ocelové od 271 do 390 mm
- rozměr, 100°
- křídla: barvy Gladstone/Halifax ve. vodorovněm
- křídlo: lam. CPL 0,2 mm a 0,7 mm - SKUPINA II
- křídlo: lam. Přírodní. Dub Satin Bílý
- křídlo: lam. Přírodní. Dub Satin (ostatní barvy)
- křídlo: lam. Přírodní. Select Černá
- křídlo: lam. Přírodní. Ořech
- křídlo: model s různým uspořádáním. dýha. Přírodní. Select
- křídlo: model s různým uspořádáním. dýha. Přírodní. Dub, Jasan, Ořech
- kukátko
- panoramatické kukátko (syntetické lam.)
- černé panoramatické kukátko (syntetický lam.)
- černé vložky
- černá vložka (jednoduchý patent)
- změna barvy třídílných závěsů na černou
- klika se štítem SAFE (rozteč 92 mm)

(str. 195)

# EXTREME RC 3 EI 45

Bezpečnostní dveře třídy RC 3, EI 45, 37 dB

Bezpečnostní třída RC 3  
Akustická izolace  $R_w=37$  dB  
Požární odolnost EI 45



Extreme RC 3, EI 45, Antracit

V ceně kompletu dveří

- křídlo
- zárubeň
- ocelový práh
- klika
- cylindrická vložka

Možnost za příplatek  
• přidavný horní zámek



Extreme RC 3, EI 45, Antracit

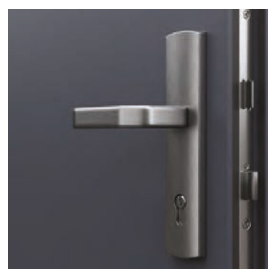

hákový zámek  
vícebodový Winkhaus



Protiplech zámku



háky proti vylomení

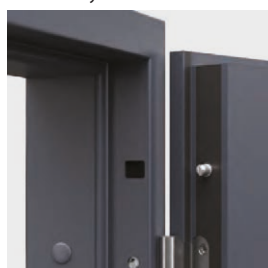

trn proti vylomení



těsnění

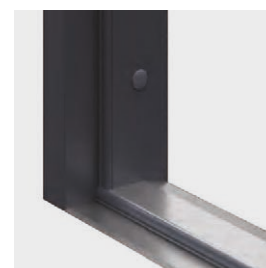

ocelový práh

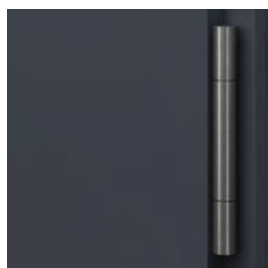

zesílené závěsy



otevřený závěs

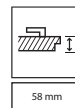
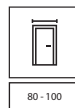

NOVINKA

## DEKORY

Přírodní dýha Select  
Přírodní dýha Dub, Jasan, Ořech  
Přírodní dýha Dub Satin

★★★★

Laminát CPL HQ 0,2 mm

★★★★★

Laminát CPL HQ 0,7 mm  
Gladstone/Halifax

★★★★★

Vzorky barev na straně 212 - 219.

**POZOR!** Přírodní dýhy (kromě Přírod. dýhy Jasan, a Ořech), je možné vyrobit s svislou nebo vodorovnou strukturou dřeva ( platí pro křídlo).

**POZOR!** Pro vstupní dveře doporučujeme povrchy CPL nebo Halifax, zvláště při užití ve veřejných budovách.

### DOPORUČUJEME!



- POUŽITÍ HLINÍKOVÉHO PLECHU V KONSTRUKCI DVEŘNÍHO KŘÍDLA EXTREME RC 3 UMOŽŇUJE ZVÝŠENÍ TEPELNÉ IZOLACE.
- V PROVEDENÍ CPL HQ A GLADSTONE/HALIFAX JSOU HRANY KŘÍDLA POKRYTY ABS PÁSKOU A SPODNÍ OKRAJ JE CHRÁNĚN PROTI VLHKOSTI POMOCÍ TECHNOLOGIE TECHNOPORTA AQUA STOP.

## TECHNICKÉ INFORMACE

### KONSTRUKCE KŘÍDLA

Výplň křídla tvoří speciální 5-ti vrstvá konstrukce v rámu z lepeného jehličnatého dřeva, opláštěná HDF deskou o tloušťce 5 mm.

### PŘÍSLUŠENSTVÍ V CENĚ KŘÍDLA

- lištový zámeček,
- hákový firmy Winkhaus
- objektové závěsy
- 5 ks. trnů proti vylomení
- cylindrická vložka
- doporučená klika

### ZÁRUBNĚ

Rohová ocelová zárubeň z ocelového plechu, oboustranně pozinkovaná, tloušťka 1,5 mm, vybavená samozhášivým těsněním, osmi montážními hmoždinkami a nerezovým prahem.

### POZNÁMKY

- Norma ČSN-EN 16034
- Křídlo a zárubeň jsou již připraveny pro osazení samozavírače
- V případě použití jiného kování, než navrženého firmou PORTA, je nutné se řídit pokyny uvedenými v záručním listu.
- Spodní hrana je chráněna před vlhkostí díky technologii TechnoPORTA AQUA STOPv produktech s povrchem CPL HQ a Gladstone/Halifax.

### PŘÍPLATKY

- přidavný horní zámeček
- horní rozeta
- cylindrická vložka horní
- zárubeň: polyesterová barva - SKUPINA II
- zárubeň: polyesterová barva - SKUPINA III
- profil ocelové zárubně. od 101 do 150 mm
- profil ocelové zárubně. 151 až 270 mm
- profil ocelové zárubně. 271 až 390 mm
- rozměr "100"
- křídlo: barvy Gladstone/Halifax ve vodorovné struktuře dřeva
- křídlo: dekory v. CPL 0,2 mm a 0,7 mm - SKUPINA II
- křídlo: dekory v. Přírodní. Dub Satin Bílý
- křídlo: dekory v. Přírodní. Dub Satin (jiné barvy)
- křídlo: dekory v. Přírodní. Select Černá
- křídlo: dekory v. Přírodní. Ořech
- křídlo: model s kombinovaným uložením. dýha. Přírodní. Select
- křídlo: model s kombinovaným uložením. dýha. Přírodní. Dub, Jasan, Ořech
- černá vložka (samostatná)
- černé vložky
- změna barvy závěsů na černou
- kukátko
- kliky s rozetou SAFE

(str. 193)

# EXTREME RC 4

bezpečnostní dveře třídy RC 4, EI 30, 37 dB



EXTREME RC 4, Antracit

Bezpečnostní třída RC 4  
Třída akustické izolace  $R_w=37$  dB  
Požární odolnost EI 30  
Kouřotěsnost

## V ceně sady dveří

- křídlo
  - zárubeň
  - ocelový práh
  - klika
  - patentní vložka
- Volitelně za příplatek
- dodatečný horní zip

## Dveře EXTREME RC4

Dveře jsou vyráběny ve dvou typech:

Typ I

- třída RC4 dle PN EN 1627-2012
- třída akustické izolace  $R_w=37$  dB (37–41 dB)
- kouřotěsnost

Typ II

- vlastnosti dveří typu I
- požární odolnost EI 30



EXTREME RC 4, Antracit

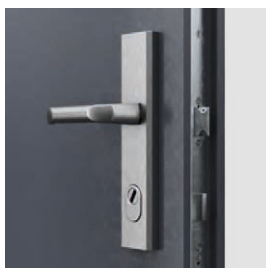

speciální klika a lištový zámek



háky proti vylomení



zesílené objektové závěsy



plavoucí protiplechy háku zámku



práh z nerezové oceli (120 mm)

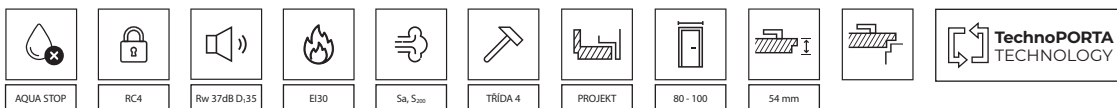

## BARVY

Natural Select  
Přírodní dub, Jasan, Ořech  
Přírodní Dub Satin



CPL HQ 0,2 mm



CPL HQ 0,7 mm  
Gladstone/Halifax



Vzorky barev na straně 212 - 219.

**POZOR!** Přírodní dýhy (s výj. Dýha. Přírodní. Jasan a Ořech) dostupné ve svislém nebo vodorovném uspořádání (týká se křídla).

**POZOR!** Na vchodové dveře, zejména do veřejných budov, doporučujeme CPL nebo Gladstone/Halifax.

## TECHNICKÉ INFORMACE

### KONSTRUKCE KŘÍDLA

Rám je vyroben z lepeného jehličnatého dřeva a překližky. 5-vrstvá výplň vyztužená ocelovými tyčemi. Celek je obložen HDF deskou s hliníkovým plechem.

### PŘÍSLUŠENSTVÍ V CENĚ KŘÍDLA

- lištový zámeček hákový firmy FUHR,
- objektové závěsy
- 5 ks. trnů proti vylomení
- patentní vložka
- doporučená klika
- navíc: model II protipožární těsnění, které vlivem vysoké teploty zvětší svůj objem naokrajích křídla (s výjimkou spodní hrany)

### ZÁRUBNĚ

Šikmý ocelový rám z oboustranně pozinkovaného ocelového plechu o tloušťce 1,5 mm vybavený protipožárním těsněním, osmi montážními hmoždinkami, pohyblivými zajišťovacími háčky a prahem z nerezové oceli

### POZNÁMKY

- Norma výrobu PN EN 14351-2:2018-12 a PN EN 16034:2014-11
- Pro splnění požární odolnosti a/nebo kouřotěsnosti v souladu se stavebními předpisy, musí být vybaveny zavíračem nebo zavíracím zařízením
- Odolnost proti vloupání RC4 je určena pro dveře otevírané dovnitř. Křídlo a zárubeň jsou připraveny pro montáž dveřního zavírače
- V případě použití jiného kování, než které navrhuje společnost PORTA, postupujte podle pokynů uvedených v záručním listu
- **Spodní hrana křídla ze syntetického materiálu, chráněná proti vlhkosti technologií TechnoPORTA AQUA STOP.**

### PŘÍPLATKY

- pružinový zavírač
- horní dodatečný zámeček
- horní štít
- horní patentní vložka
- intarzie v lam. Synt. (na 1 straně, na obou stranách cena x 2)
- intarzie v lam. Přírodní. (na 1 straně, na obou stranách cena x 2)
- zárubeň: polyesterová barva - SKUPINA II
- zárubeň: polyesterová barva - SKUPINA III
- profí I zár. ocelové pro obklad PROJECT BIS
- profí I zár. ocelové pro Obklady PROJECT Premium
- profí I zár. ocelové od 101 do 150 mm
- profí I zár. ocelové od 151 do 270 mm
- profí I zár. ocelové od 271 do 390 mm
- rozměr, 100°
- křídla: barvy Gladstone/Halifax ve vodorovném
- křídlo: lam. CPL 0,2 mm a 0,7 mm - SKUPINA II
- křídlo: lam. Přírodní. Dub Satin Bílý
- křídlo: lam. Přírodní. Dub Satin (ostatní barvy)
- křídlo: lam. Přírodní. Select Černá
- křídlo: lam. Přírodní. Ořech
- křídlo: model s různým uspořádáním. dýha. Přírodní. Select
- křídlo: model s různým uspořádáním. dýha. Přírodní. Dub, Jasan, Ořech
- kukátko
- panoramatické kukátko (neplatí pro přír. dýhy)

# GRANIT Třída C

## bezpečnostní dveře třídy C, EI 30, 32 dB



Bezpečnostní třída C a RC 3  
Třída akustické izolace  $R_w=32$  dB  
Požární odolnost EI 30

GRANIT třída C, Ořech Přírodní, se zárubní a obkladem PROJEKT BIS

všechny dostupné modely viz str. 118



GRANIT Piné, Ořech Přírodní, s ocelovou zárubní

### V ceně sady dveří

- křídlo
- zárubeň
- ocelový práh
- klika s horní rozetou
- dvě cylindrické vložky

### DRZWI GRANIT tř. C

vyskytují ve dvou typech

#### Typ I

- bezpečnostní třída C
- třída RC3 podle EN 1627-2012
- třída akustické izolace  $R_w=32$  dB (32–36 dB)
- kouřotěsnost

#### Typ II

- vlastnosti dveří typu I
- požární odolnost EI 30

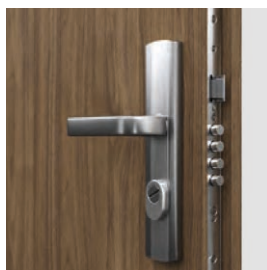

lišťový vícebodový zámek přizpůsobený pro dvě cylindrické vložky

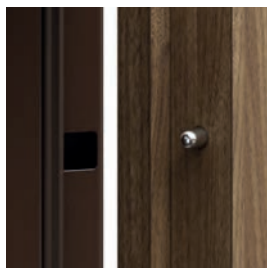
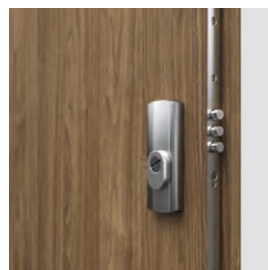

bezpečnostní trny proti vylovení



zesílený tříprvkový závěs



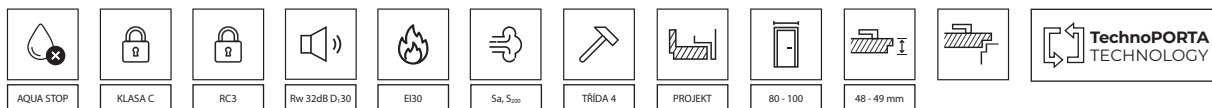

## BARVY

Natural Select  
Přírodní dub, Jasan, Ořech  
Přírodní Dub Satin ★★★★★

CPL HQ 0,2 mm ★★★★★

CPL HQ 0,7 mm ★★★★★

Vzorky barev viz str. 214 – 219.



Podívejte se na video montáže dveří GRANIT na hmoždinky:  
[www.PORTA.com.pl/dm/montazgranitnadyble.wmv](http://www.PORTA.com.pl/dm/montazgranitnadyble.wmv)

### DOPORUČUJEME!

DÍKY POUŽITÍ KONSTRUKCE VYUŽÍVAJÍCÍ VRSTVU HLINÍKOVÉHO PLECHU, JSME DOSÁHLI VÝJIMEČNÉ ODOLNOSTI DVEŘÍ GRANIT PROTI NEGATIVNÍMU PUSOBENÍ SPECIFICKÝCH PROVOZNÍCH PODMÍNEK, CHARAKTERISTICKÝCH PRO SCHODIŠTE, TEPLOTNÍ ROZDÍLY A VLHKOST VZDUCHU.



## TECHNICKÉ INFORMACE

### KONSTRUKCE KŘÍDLA

Rám křídla je vyroben z lepeného lamelového dřeva. Povrch křídla tvoří speciální dvouvrstvá deska z hliníkového plechu a HDF. Dostupné listy doplněné hliníkovými intarziemi ve stříbrné barvě. Přírodní dýhy zakončené polomatným lakem.

### PŘÍSLUŠENSTVÍ V CENĚ DVEŘÍ

- Vícebodový lištový zámek třídy 4 ENV
- Dvě bezpečnostní vložky třídy C
- Klika s bezpečnostním štítem GRANIT nebo GRANIT PLUS (volitelně za příplatek)
- Horní štít
- Tři tříprvkové závěsy ve stříbrné barvě
- Čtyři bezpečnostní trny
- Příprava na zkrácení max. 60 mm (platí pro Granit Typ I)
- Navíc: model II protipožární těsnění, které vlivem vysoké teploty zvětší svůj objemna okrajích křídla
- Zárubeň je vybavena nerezovým prahem v prodloužené verzi (120 mm) a výztuhou pro zavírače dveří

### ZÁRUBNĚ

- Ocelová rohová zárubeň o šířce profilu 100 mm. Vyrobeno z oboustranně pozinkovaného ocelového plechu o tloušťce 1,5 mm. Vybaveno samozhášivým těsněním, osmi montážními hmoždinkami a nerezovým prahem v prodloužené verzi (120 mm).
- Zárubeň PROJEKT BIS (str. 184).
- Zárubeň PROJEKT Premium (str. 184).

### POZNÁMKY

- Národní technické posouzení ITB-KOT-2017/0242 vydání 2.
- Národní certifikát stálosti funkčních vlastností 020-UWB-2618/W.
- Křídlo a rám zárubeň jsou přizpůsobeny k montáži zavírače.
- Protipožární dveře by měly být vybaveny plechy s klikou s ocelovým jádrem.
- V případě použití jiného kování, než které navrhuje firma PORTA, je třeba dodržet pokyny uvedené v záručním listu.
- Třída akustické izolace  $R_w=32$  dB (rozsah 32±36 dB).
- Spodní hrana křídla ze syntetického materiálu, chráněná proti vlhkosti technologií TechnoPORTA AQUA STOP.

**POZOR!** Přírodní dýhy (s výj. Dýha. Přírodní. Jasan a Ořech) dostupné ve svislém nebo vodorovném uspořádání vláken (platí pro křídlo dveří).

**POZOR!** Na vchodové dveře, zejména do veřejných budov, doporučujeme CPL nebo Gladstone/Halifax.

### PŘÍPLATKY

- intarzie v lam. Synt. (na 1 straně, na obou stranách cena x 2)
- intarzie v lam. Přírodní. (na 1 straně, na obou stranách cena x 2)
- zárubeň: polyesterová barva - SKUPINA II
- zárubeň: polyesterová barva - SKUPINA III
- profil I zár. ocelové pro obklad PROJEKT BIS
- profil I zár. ocelové pro Obklady PROJEKT Premium
- profil I zár. ocelové od 101 do 150 mm
- profil I zár. ocelové od 151 do 270 mm
- profil I zár. ocelové od 271 do 390 mm
- nastavitelná západka zámku (typ I)
- rozměr „100“
- křídlo: lam. CPL 0,2 mm a 0,7 mm - SKUPINA II
- křídlo: lam. Přírodní. Dub Satin Bílý
- křídlo: lam. Přírodní. Dub Satin (ostatní barvy)
- křídlo: lam. Přírodní. Select Černá
- křídlo: lam. Přírodní. Ořech
- křídlo: model s různým uspořádáním. dýha. Přírodní. Select
- křídlo: model s různým uspořádáním. dýha. Přírodní. Dub, Jasan, Ořech
- kukátko
- panoramatické kukátko
- klika GRANIT PLUS s rozetou

(str. 195)

# Steel SAFE, ENERGY PROTECT

Bezpečnostní zámky třída 3 nebo 4, bezpečnostní prosklení třída P4



Steel SAFE C.1, Antracit

VNITŘNÍ A VNĚJŠÍ VCHODOVÉ DVEŘE

Bezpečnostní třída RC2/RC3\*  
Tepelná propustnost  $U_d=1.1\div 1.7^*$

$U_d=1,1^*$   
W/m<sup>2</sup>K  
SOUČINTEL  
PROPUSTNOSTI  
TEPLA

V ceně sady dveří

- křídlo
- zárubeň
- práh
- klika
- patentní vložka

## SYSTEM OCHRANY OCELOVÝCH POVRCHŮ



Steel ENERGY PROTECT C.1, Dub Winchester



model A.0



model B.1



model C.1



model D.1

\* Platí pro plně dveře. Podrobné výsledky testů jsou k dispozici na [www.porta.com.pl/pliki-techniczne](http://www.porta.com.pl/pliki-techniczne)

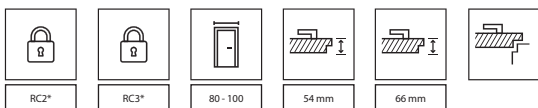

## BARVY

### Polyesterová barva PREMIUM ★★★★★☆



### Ocelový plech laminovaný PVC ★★★★★☆

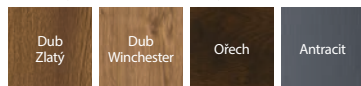

\* k dispozici také jako vnitřní vchodové dveře v bezpečnostní třídě RC2 nebo RC3

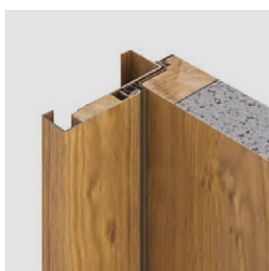

Zárubeň



Hák – horní / dolní závoraSAFE typ III, ENERGY PROTECT

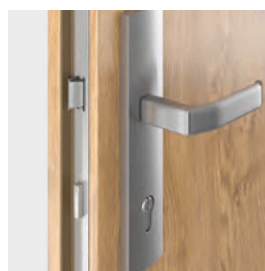

Lištový zámek SAFE typ III, ENERGY PROTECT

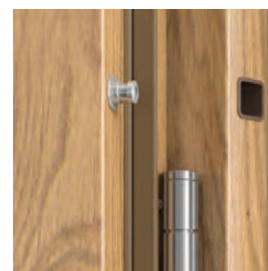

4 bezpečnostní trny



3 tříprvkové závěsy

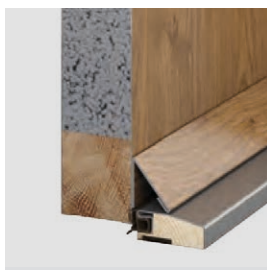

Výplň – extrudovaný polystyren

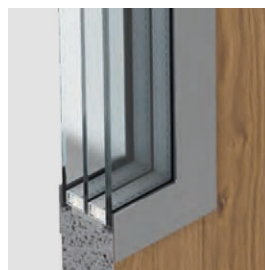

Prosklení – trojskelná sada třída P4



Teplý práh - snižuje koeficient tepelnéprů-  
pustnosti se zárubní THERMO

## TECHNICKÉ INFORMACE

### ZÁKLADNÍ INFORMACE

#### Bezpečné dveře (tloušťka křídla 54 mm)

Bezpečnostní třída RC 2 nebo RC 3 (pro plná křídla)  
Dva nezávislé zámky LOB nebo hákový zámek Winkhaus STV  
Zárubeň Rohová nebo Thermo  
Nerezový práh s perforací nebo teplý práh  
Tři tříprvkové závěsy  
Čtyři bezpečnostní trny  
Klika OPAL (RC 2) nebo SAFE (RC 3).  
Patentové vložky LOB nebo WILKA  
Regulovatelný protiplech zámku

#### PŘÍPLATKY DVEŘE SAFE TYPU II, III, ENERGY PROTECT

- dvě vložky LOB, třída B - výměna za sadu. základní. třída A (SAFE TYP II)
- vložka cyl. spodní WILKA, třída B - vým. za sadu. základní. třída A (SAFE TYP III)
- vložka cyl. horní WILKA, tř. A (SAFE TYP III)
- vložka cyl. spodní WILKA, třída B  
- vým. za sadu. základní. třída A (ENERGY PROTECT)
- polyesterová barva - SKUPINA II
- odkapník v barvě křídla
- oboustranný spodní panel z nerezové oceli 150 mm, . A.0, B.1
- rozměr „100“
- kukátko
- výplň z minerální vlny

- zpevnění zavírače dveří v křídle
- zesílení zavírače dveří v zárubni
- spodní zabezpečení pro svépomocného zkrácení
- Kulaté nebo obdélníkové madlo

(str. 196)

### ZÁKLADNÍ INFORMACE

#### Dveře ENERGY PROTECT (tloušťka křídla 66 mm)

Bezpečnostní třída RC 3 (platí pro plná křídla)  
Hákový zámek Winkhaus STV  
Zárubeň Thermo  
Teplý práh z nerezové oceli  
Tři tříprvkové závěsy  
Čtyři bezpečnostní trny  
klika SAFE  
Cylindrická vložka WILKA  
Regulovatelný protiplech zámku

#### PŘÍPLATKY DVEŘE SAFE TYP III a ENERGY PROTECT

- polyesterová barva - SKUPINA II
- horní dodatečný zámek
- horní štít tř. C
- horní cylindrická vložka WILKA, třída B

# Univerzální dveře do technických místností



Univerzální dveře do hosp. hospodářské, model 2 popelavé

Pozinkované, masivní dveře univerzální ověří se perfektně v hospodářských místnostech, průmyslových, stejně jako do sklepu, na půdě nebo v úklidové.

pravá nebo levá?  
**univerzální!**

#### V ceně sady dveří

- křídla
- zárubněň
- klíka
- zámek

i

Průmyslový Vzor  
W.121254

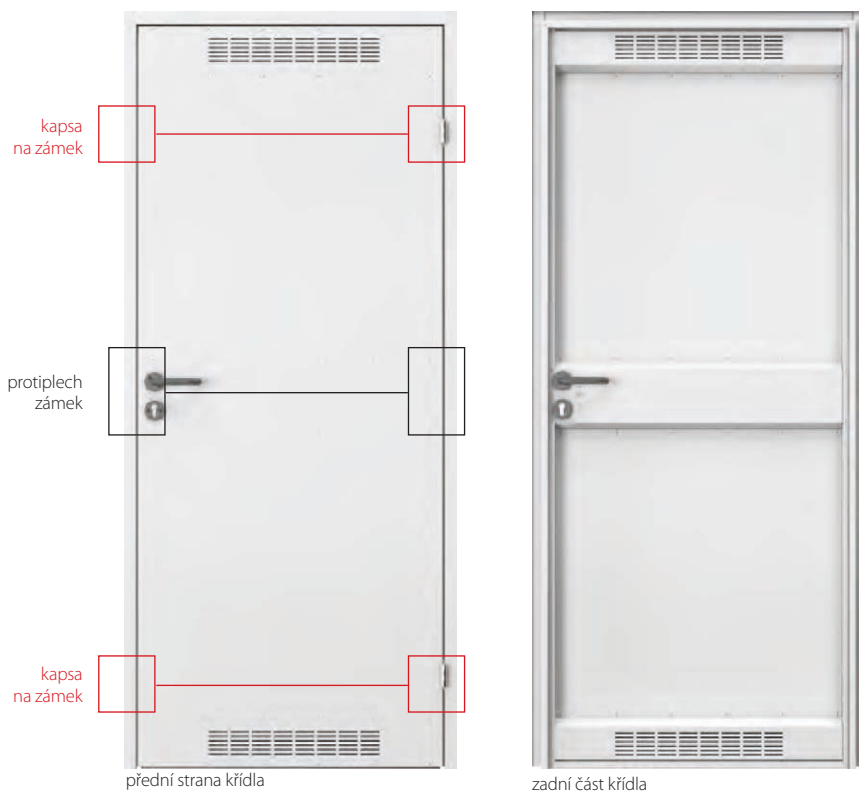

#### SYSTEM OCHRANY OCELOVÝCH POVRCHŮ





LEVÁ, PRAVÁ



70 - 90

POZINKOVANÝ  
PLECH

## BARVY

### Pozinkovaný plech ★★★★★☆



### Polyesterová barva PREMIUM ★★★★★☆

SKUPINA I	Bílá MAT	Šedá MAT	Antracit struktura
	SKUPINA II	Cerná struktura	
		SKUPINA III	Bílá

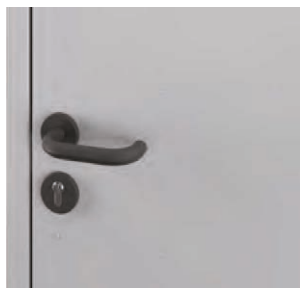
11 Univerzální dveře  
do technických místností

klika



ventilační mřížka

## TECHNICKÉ INFORMACE

### DVEŘE ZAHRNAJÍ V SADĚ

- Křídlo (lakovaný plech, pozinkovaný)
- Ventilační mřížka (volitelně)
- Dva standardní čepové závěsy
- Zámek pro cylindrickou vložku
- Ekonomická, plastová klika dveří s kulatým štítem a rozetou
- Rohová ocelová zárubeň

### ZÁRUBEŇ

- Ocelová rohová zárubeň o šířce profilu 48 mm. Vyrobeno z oboustranně žárově pozinkovaného ocelového plechu o tloušťce 0,8 mm.

### POZNÁMKY

- Norma PN EN 14351-2:2018-12.
- Díky symetrické konstrukci dveří a univerzálnímu kování (zámek, závěsy) je lze instalovat jako pravé nebo levé dveře.
- **Pozinkovaný ocelový plech vyztužený na třech úrovních.**

### PŘÍPLATKY

- polyesterová barva - SKUPINA II
- polyesterová barva - SKUPINA III

# Steel BASIC, Steel BASIC PLUS



Steel BASIC, Šedá

Ekonomické řešení při zachování vysokých provozních parametrů. Konstrukce z pozinkované oceli zaručuje pevnost a spolehlivost. Konstrukce z pozinkovaného plechu zajišťuje odolnost a spolehlivost.

## V ceně kompletu dveří exteriérových Steel BASIC

- křídla
- zárubněň
- kliky
- konstrukce z pozinkovaného plechu

## V ceně sady dveří vnějších Steel BASIC PLUS

- křídla
- zárubněň
- práh
- kliky
- konstrukce z pozinkovaného plechu



Steel BASIC PLUS, Povlákovaný plech, Šedá

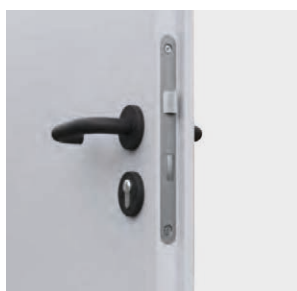

zámek a kliky



ventilační mřížka



práskové lakovaný práh (Steel Basic PLUS)

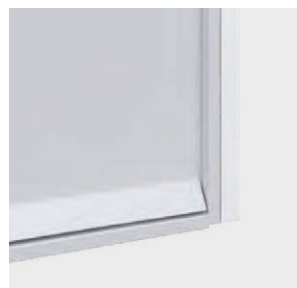

okapnice (Steel BASIC PLUS)

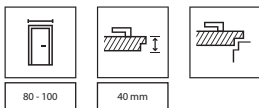

## BARVY

### Pozinkovaný plech ★★★★★☆



### Povlékaný plech ★★★★★☆



voštinová výplň



výplň z polystyrenu

## TECHNICKÉ INFORMACE

### DVEŘE ZAHRAJUJÍ V SADĚ

- Křídlo (práškově lakovaný plech o tl. 0,5 mm, povlékaný polyesterem, pozinkovaný)
- Dva standardní čepové závěsy
- Zámek pro cylindrickou vložku
- Sada klik se štíty
- Zárubeň (pozinkovaný plech)
- Práh (Steel BASIC PLUS)
- Okapnice (Steel BASIC PLUS) (viz Příplatky)

### KŘÍDLO OBSAHUJE V SADĚ

- List (plech o tloušťce 0,5 mm: pozinkovaný nebo pozinkovaný potažený polyesterem)
- Dva standardní čepové závěsy
- Zámek pro cylindrickou vložku

### ZÁRUBEŇ

- Rohová ocelová zárubeň o šířce profilu 64 mm (obdoba Angular MAŁA PLUS). Vyrobeno z ocelového plechu o tl 1,2 mm, pozinkované nebo práškově lakované.
- Zárubeň ke dveřím Steel Basic je vybavena těsněním. Zárubeň ke dveřím Steel BASIC-PLUS je vybavena těsněním, které utěsní dveře po celém obvodu.
- Zárubeň je vyrobena jako směrová (pravá/levá) k osazení na hotovou podlahu.

### POZNÁMKY

- Steel BASIC Norma BASIC PN EN 14351-2:2018-12 vnitřní dveře.
- Steel BASIC PLUS: PN-EN 14351-1+A1:2016 vnější dveře.
- Dveře Steel BASIC jsou vyrobeny v souladu s investiční normou (viz tabulka rozměrů na str. 205, tab 4).
- Křídlo Steel BASIC je vyrobeno v souladu s investičními normami.
- Dveře Steel BASIC Plus otevíraná dovnitř jsou opatřena okapnicí (viz Příplatky).
- Vzhledem k charakteru použitého materiálu (povlékaný plech), barevné odstíny jsou podobné uvedeným odstínům RAL.

### PŘÍPLATKY

- větrací mřížka (Steel BASIC)
- stříška (Steel Basic PLUS)

# Steel SOLID



Steel SOLID, plné, Šedá

## VYUŽITÍ DVEŘÍ

- určené k použití v těžkých provozních podmínkách
- hospodářské místnosti
- průmyslové prostory
- technické místnosti
- sklepy
- garáže
- dílny
- průmyslové haly
- moderní bytové a kancelářské interiéry (loft design)

## V ceně

- křídla
- konstrukce z pozinkovaného plechu

## SYSTÉM OCHRANY OCELOVÝCH POVRCHŮ



Steel SOLID 4, Šedá



plné



model 1



model 2



model 3



model 4



model 5



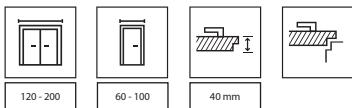

## BARVY

### Pozinkovaný plech ★★★★★☆



### Nerezová ocel ★★★★★★



### Polyesterová barva PREMIUM ★★★★★☆

### Ocelový plech laminovaný PVC ★★★★★☆

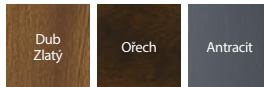

SKUPINA I	Bílá MAT	Šedá MAT	Antracit struktura
	SKUPINA II		
	Cerná struktura		
SKUPINA III	Bílá	Šedá	Hnědý



Lze vyrobit v nestandardních barvách PORTA KONTRAKT.



voštinová výplň



výplň z polystyrenu

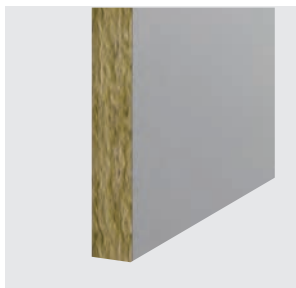

výplň minerální vlna

## TECHNICKÉ INFORMACE

### KŘÍDLO OBSAHUJE V SADĚ

- Křídlo (práškově lakovaný plech o tloušťce 0,6 mm, pozinkovaný)
- Dva standardní čepové závěsy (tři závěsy u křídla velikosti "100")
- Zámek pro cylindrickou vložku
- Tvrzené průhledné nebo matné sklo

### DOPORUČENÉ ZÁRUBNĚ

- Rohová zárubeň SMALL PLUS, Rohová VELKÁ
- Zárubeň REGULOVANÁ (standard), REGULOVANÁ PS „na hranu“
- Ocelová Zárubeň PORTA SYSTEM

### POZNÁMKY

- Norma PN EN 14351-2:2018-12.
- **Křídla s polystyrenovou výplní nejsou k dispozici v lakovaném provedení.**
- U křidel pokrytých PVC laminátem, zasklení pouze plochým nerezovým rámem.
- Možnost libovolného sestavení rozměrů křidel u dvoukřídlových dveří.
- Dvoukřídlové dveřní křídla z nerezové oceli dostupné pouze v nabídce PORTA KONTRAKT.

### PŘÍPLATKY

- barva Antracitová struktura, PVC Antracitový plech
- polyesterová barva - SKUPINA II
- polyesterová barva - SKUPINA III
- velikost "100" (křídla z pozinkovaného plechu)
- velikost "100" (křídla z nerezové oceli)
- vent. otvory nebo vent. mřížka (křídlo s pozink. plechu)
- zesílení pod zavírač
- [3] ventilační mřížka z nerezové oceli - verze kontrakt
- klika s rozetou

(str. 194)

# Steel EI 30 PLUS, EI 60 PLUS



EI 30 PLUS  
Požární odolnost 30 min.  
Akustická izolace  $R_w=32$  dB  
EI 60 PLUS  
Požární odolnost 60 min.  
Akustická izolace  $R_w=37$  dB\*

Steel EI 60 PLUS, dvoukřídlé plné, jednokřídlé model 3, Šedá MAT

## V ceně

- křídla
- zárubně
- kliky
- konstrukce z pozinkovaného plechu

## DVEŘE EI 30 PLUS

vyskytují ve dvou typech

### Standard

- požární odolnost 30 min.

### Typ 1

- vlastnosti dveří typu standart
- třída akustické izolace  $R_w=32$  dB (32-36 dB)

## DVEŘE EI 60 PLUS

vyskytují ve dvou typech

### Standard

- požární odolnost 60 min.

### Typ 1 - jednokřídlé dveře

- vlastnosti dveří typu standart
- třída akustické izolace  $R_w=37$  dB (37-41 dB)\*

### Typ 1 - dvoukřídlé dveře

- vlastnosti dveří typu standart
- třída akustické izolace  $R_w=32$  dB (32-36 dB)\*

## SYSTÉM OCHRANY OCELOVÝCH POVRCHŮ

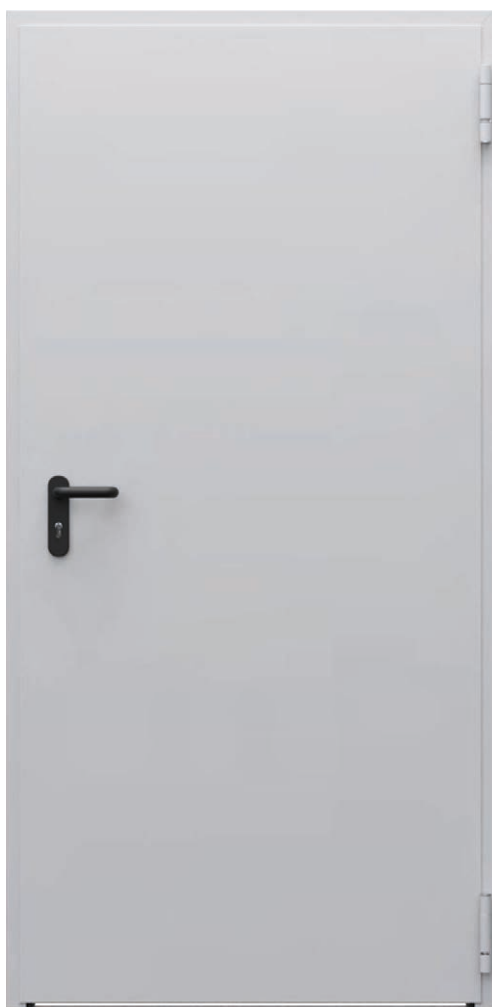

Steel EI 30 PLUS, Šedá

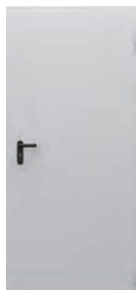

plné



model 2



model 3



## BARVY

### Polyesterová barva PREMIUM ★★★★★☆

SKUPINA I	Bílá MAT	Šedá MAT	Antracit struktura
SKUPINA II	Černá struktura		
SKUPINA III	Bílá	Šedá	Hnědý

### UPLATNĚNÍ KOVOVÝCH DVEŘÍ EI30, EI60:

- veřejné budovy
- hotely, penziony
- dveře do kotelny
- dveře do garáže



Lze vyrobit v nestandardních barvách PORTA KONTRAKT.



automatický rýgl



západkový zámek pro cylindrickou vložku, klika součástí balení



rýgl zámku horní / spodní



zpeňující těsnění

## TECHNICKÉ INFORMACE

### PŘÍSLUŠENSTVÍ V CENĚ KŘÍDLA

- Dva tříprvkové závěsy, jeden z nich je zavěs nosný a druhý, díky vestavěné pružině, funguje jako samozavírač dveří
- Zadlabávací zámek se západkou pro cylindrickou vložku
- Dva trny proti vysazení
- Sada klik se štitky (jako samostatná položka na objednávce)
- Ohnivzdorné průhledné sklo

### ZÁRUBNĚ

- Rohová ocelová zárubeň. Vyrobeno z oboustranně žárově pozinkovaného ocelového plechu o tloušťce 1,5 mm. Svařované rohové spoje zárubně (jednokřídlové dveře) nebo skládaná zárubeň (dvoukřídlové dveře). Vybavena dorazovým těsněním.
- Možnost objednání ocelové zárubně ve dvou verzích: směrová zárubeň (pravá/levá) - k osazení na hotovou podlahu – úroveň „0“, práh zapříplatek (EI 30 a EI 60).  
– směrová zárubeň - k zalití do podlahy – úroveň „-30“ – práh za příplatek (EI 30 a EI 60).  
Typ 1 - zárubeň s prahem (105 mm)

### POZNÁMKY

- Norma PN-EN 14351-2:2018-12; Norma PN-EN 16034:2014-11.
- Osvědčení o shodě, ITB Varšava.
- Nedostupné velikosti pro jednokřídlé dveře: „90“ - EI 60 model 3, „100“ - EI 30, EI 60 model 2 a 3
- Nedostupné velikosti pro dvoukřídlé dveře: „80“ - pasivní křídlo EI 60 model 3, „90“ - pasivní křídlo EI 60 model 2, aktivní a pasivní křídlo EI 60 model 3 a pasivní křídlo EI 30 model 3, „100“ - aktivní a pasivní křídlo EI 30 a EI 60 model 2 a 3, pasivní křídlo EI 60 plný model
- V případě použití jiného kování, než které navrhuje firma PORTA, je třeba dodržet pokyny uvedené v záručním listu.

### PŘÍPLATKY

- polyesterová barva - SKUPINA II\*
- polyesterová barva - SKUPINA III\*
- velikost „100“ - EI 30, EI 60
- velikost „100“ - EI 30, EI 60 - dvoukřídlá
- zpevnění pro zavírač dveří\*

\* Cena za dvoukřídlé dveře x2

# ZÁRUBNĚ

## NEVIDITELNÁ LINIE SPOJU

Ocelové zárubně jsou svařovány ve spojích a následně lakovány práškovou polyesterovou barvou Premium. Díky tomu je linie spojů neviditelná a současně velmi odolná.

## VYSOKÁ ODOLNOST

Preciznost provedení a materiály použité při výrobě jsou zárukou mnohaleté kvality. Díky vysoké odolnosti proti mechanickému poškození a korozi budou skvělou investicí na dlouhá léta. Obzvláště dobře poslouží v koupelně nebo kuchyni, tedy v místnostech, kde je obvykle vyšší vlhkost.

## ODOLNÉ VŮČI VLHKOSTI

Ocelové rámy jsou vyrobeny z pozinkovaného plechu a dodatečně chráněné pasivační vrstvou v procesu přípravy povrchu. Následně je nanášena vrstva polyesterové práškové barvy. To vše zvyšuje odolnost proti korozi na dlouhá léta a chrání zárubeň před účinky vody, např. při mytí podlah.





# MINIMAX

## ZÁRUBEŇ STÁLÁ NEREGULOVANÁ K POLODRÁŽKOVÝM DVEŘÍM

Zárubně jsou doporučovány všude tam, kde není vyžadována regulace rozsahu stěny.  
Zárubně 100 mm jsou kompletní sadou pro všechna vnitřní křídla.  
Zárubně 60 mm jsou dostupné k interiérovým křídlem s folií Portadecor a Portasynchro 3D.

### BARVY

Portadecor  
Portasynchro 3D

★★★

Portadur  
Lakovaná fólie Premium  
Lak UV Premium Plus  
Natural Select  
Přírodní Dub, Ořech, Jasan  
Přírodní Dub Satín

★★★★

Portaperfect 3D  
Portalamino  
Laminát CPL HQ 0,2 mm  
Gladstone/Halifax  
Fólie Lakovaná MAT

★★★★★

Vzorky barev viz str. 214 – 219.



### PRŮŘEZ ZÁRUBNĚ



60 mm,  
základní verze  
(bez krycích lišt)



60 mm,  
syntetická dýha  
(s krycími lištami)



100 mm,  
syntetická dýha  
(spojování rovných lišt pod  
úhlem 90°) nebo přírodní  
(spojování rovných lišt pod  
úhlem 45°)



100 mm,  
syntetická dýha  
nebo přírodní  
(se zaoblenými krycími lištami)

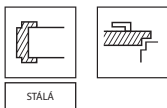

STÁLA

zárubeň MINIMAX

=

základna zárubně

+

maskovací lišty

## TECHNICKÉ INFORMACE

### KONSTRUKCE ZÁRUBNĚ

#### Zárubeň se skládá z:

- vodorovný nosník a dva svislé nosníky vyrobené z MDF, vybavené příslušným příslušenstvím a příslušenstvím,
- krycích lišt (příslušenství za příplatek),
- čtvrtváleček (příslušenství za příplatek).

Zárubeň je vyráběna a dodávána zákazníkovi ve formě sady prvků k montáži na místě. Zárubeň MINIMAX pro křídla v laku UV Premium Plus se základním nátěrem a lakem UV Premium Plus.

### PŘÍSLUŠENSTVÍ - V CENĚ ZÁRUBNĚ MINIMAX 60 MM

- (k dispozici pouze ve laminátu 3D Portadecor a Portasynchro)
- Dva nebo tři standardní čepové závěsy nebo závěsy PRIME (za příplatek)
- Zarážky
- Hmoždinky, záslepky

### PŘÍSLUŠENSTVÍ - V CENĚ ZÁRUBNĚ MINIMAX 100 MM

#### Syntetické dýhy:

- Dva nebo tři standardní čepové závěsy nebo závěsy PRIME (za příplatek)
- Gumové těsnění po obvodu zárubně
- Překryvy chránící spodní část zárubně před vlhkostí

#### Přírodní dýhy:

- Tři čepové závěsy standart nebo závěsy PRIME
- Gumové těsnění po obvodu zárubně
- Překryvy chránící spodní část zárubně před vlhkostí

### VELIKOST ZÁRUBNĚ, VIZ STR. 203, TABULKA 1

Šířka 60 mm a šířka 100 mm.

„60“, „70“, „80“, „90“, „100“ a libovolná kombinace těchto rozměrů pro dvoukřídlé dveře.

### POZNÁMKY

- Národní technické posouzení ITB-KOT-2018/0358 2. vydání.
- Zárubeň by měla být instalována v místnostech s finálně dokončenými stěnami (např. tapety) a podlahou (např. parketami).
- Zárubeň o šířce 100 mm je možné objednat i ve verzi "tunel" (t.j. vyrobeno bez drážky, těsnění, závěsy a západky zámku).
- Zárubně a lišty jsou k dispozici v nelakovaném provedení (pro samostatné provedené konečné úpravy).
- Při šířce "100" je nutný třetí závěs.

### PŘÍPLATKY

- čtvrtváleček: lam. Přírodní. Dub Satin Bílý
- lišty: lam. Přírodní. Dub Satin Bílý
- zárubeň: lam. CPL 0,2 mm - SKUPINA II
- zárubeň: lam. Přírodní. Dub Satin Bílý
- zárubeň: lam. Přírodní. Ořech
- závěsy PRIME

# PORTA SYSTEM, PORTA SYSTEM GK / GLASS

## PORTA SYSTEM

Zárubeň regulovaná s krycími lištami 60 mm a 80 mm. Jednoduchá v montáži regulovaná zárubeň PORTA SYSTEM je kompletní sadou pro všechny typy vchodových dveří. S modulem Retro získáte zcela jiný a novou stylizaci dveří.

Portadecor  
Portasynchro 3D

★★★

Portadur  
Lakovaná fólie Premium  
Lak UV Premium Plus  
Natural Select  
Přírodní Dub, Ořech, Jasan  
Přírodní Dub Satin

★★★★

Portaperfect 3D  
Portalamino  
Laminát CPL HQ 0,2 mm  
Gladstone/Halifax  
Fólie Lakovaná MAT

★★★★★

Vzorky barev viz str. 214 – 219.



### PRŮŘEZ ZÁRUBNĚ



PORTA SYSTEM



PORTA SYSTEM  
+ Nastavitelný panel\*



PORTA SYSTEM  
+ Modul RETRO (koruna a  
ozdobné lišty)

Modul RETRO (sada)

=

korunka

+

ozdobné lišty svíslé (sada)

### ROZSAH REGULACE ZÁRUBNĚ



minimum

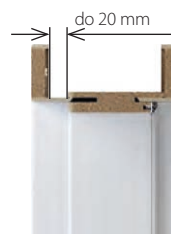

maximum

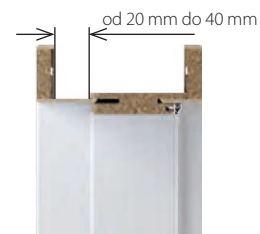

zárubeň s širokým perem  
volitelně za příplatek

### ROZSAH ŠÍŘKY REGULAČNÍHO PANELU



Prohlédněte si montáž zárubně PORTA SYSTEM:





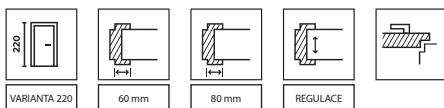

## PORTA SYSTEM, PORTA SYSTEM GK/GLASS\*

### ROZSAH ŠÍŘKY ZDI

A	75 ÷ 95
B C	95 ÷ 115
	120 ÷ 140
D E	140 ÷ 160
	160 ÷ 180
F G H	180 ÷ 200
	200 ÷ 220
	220 ÷ 240
I J K	240 ÷ 260
	260 ÷ 280
	280 ÷ 300
L M N**	300 ÷ 320
	320 ÷ 340
	340 ÷ 360

## TECHNICKÉ INFORMACE

### KONSTRUKCE ZÁRUBNĚ

#### Zárubeň se skládá z:

- hlavní nosníky: jeden vodorovný a dva svislé nosníky vyrobené z dřevěných materiálů a vybavené potřebným kováním a příslušenstvím
- pásové lišty (60, 80 mm).

Zárubeň PORTA SYSTEM je vyráběna a dodávána zákazníkovi ve formě sadu komponentů, které se montují na místě.

Zárubeň PORTA SYSTEM pro dveřní křídla v laku UV Premium Plus, potažená základní fólií a upravena lakem UV Premium Plus.

### PŘÍSLUŠENSTVÍ - V CENĚ ZÁRUBNĚ

#### PORTA SYSTEM

##### Syntetické dýhy:

- Dva nebo tři standardní čepové závěsy nebo závěsy PRIME (za příplatek)
- Gumové těsnění po obvodu zárubně

##### Přírodní dýhy:

- Tři čepové závěsy standart nebo závěsy PRIME
- Gumové těsnění po obvodu zárubně

#### PORTA SYSTEM GK/GLASS

- Západka zámku (krátká)
- Gumové těsnění po obvodu zárubně
- Závěsy (kapsy) 2 kusy pro velikost "60" ÷ "90", 3 kusy pro velikost "100"

**POZOR! Závěsy nejsou součástí zárubně.**

### VELIKOST ZÁRUBNĚ, VIZ STR. 203, TABULKA 1

#### PORTA SYSTEM

- Pro rozsahy šířky stěny (A-K), 60", 70", 80", 90", 100", 110", 120" ÷ „200“ a jednokřídla „60“ ÷ „90“ s rozšířením „40“<sup>1</sup>.

#### PORTA SYSTEM GK/GLASS

- Pro rozsahy šířky stěny (AK), 60", 70", 80", 90"

### POZNÁMKY

- Národní technické posouzení ITB-KOT-2018/0358 2. vydání.
- Zárubeň by měla být instalována v místnostech s finálně dokončenými stěnami (např. tapety) a podlahou (např. parketami).
- Zárubeň lze objednat i ve verzi „tunel“ (tj. bez těsnění, závěsu a západky zámku). K dispozici až do řady K. Většího rozměru lze dosáhnout pomocí nastavovacího panelu.
- Modul RETRO není dostupný v povrchové úpravě CPL HQ, ve Fólii Premiuma Gladstone/Halifax
- Při šířce "100" je nutný třetí závěs.
- **Nadsvětíky PORTA SYSTEM - informace na <https://www.porta.com.pl/pliki-techniczne>**
- **Výška „220“: dostupná pro povrchy Fólie Lakovaná Premium, Lak UV Premium Plus, Přírodní dýha - tři závěsy v základu**
- Investiční balíček k dispozici v lam. CPL, Portalamino a přír. Dýze.
- Rozsah M v provedení lak UV Premium Plus a přírodní dýha se skládá z nosníku pro rozsah L a úhelníky s širokým perem.
- Zárubně jsou k dispozici také v syntetické dýze pro svépomocné lakování - v ceně zárubně v laminátu Portadecor.

### PŘÍPLATKY

- korunky: lam. Přírodní. Dub Satin Bílý
- ozdobné lišty: lam. Přírodní. Dub Satin Bílý
- Zárubeň "220": lak UV Premium Plus
- zárubeň "220": dýha. Přírodní
- zárubeň "220": Lakovaná fólie Premium
- zárubeň: lam. CPL 0,2 mm - SKUPINA II
- zárubeň: lam. Přírodní. Dub Satin Bílý
- zárubeň: lam. Přírodní. Černá
- zárubeň: lam. Přírodní. Ořech
- investiční balíček
- nastavovací panel: cca. Přírodní. Dub Satin Bílý
- zesílení pod zavírač
- závěsy PRIME
- el. protiplech: reverzní nebo reverzní

<sup>1</sup> Platí pouze pro zárubeň v přírodní dýze.

# PORTA SYSTEM ELEGANCE, PORTA SYSTEM ELEGANCE 90 st.

## ZÁRUBEN REGULOVANÁ BEZPOLODRÁŽKOVÁ S KRYCÍMI LIŠTAMI 80 MM

Interiérová zárubeň určená pro křídla v bez falcové verzi. Jednoduchá na montáž. Možnost výběru 2 typu spoje krycích lišt. Spoj pod úhlem 45° (Porta SYSTEM ELEGANCE) nebo 90° (Porta SYSTEM ELEGANCE 90°).

### BARVY

Portadecor  
Portasynchro 3D

★★★

Portadur  
Lakovaná fólie Premium  
Lak UV Premium Plus  
Natural Select  
Přírodní Dub, Ořech, Jasan  
Přírodní Dub Satin

★★★★

Portaperfect 3D  
Portalamino  
Laminát CPL HQ 0,2 mm  
Gladstone/Halifax  
Fólie Lakovaná MAT

★★★★★

Vzorky barev viz str. 214 – 219.



PORTA SYSTEM ELEGANCE

### PRŮŘEZ ZÁRUBNĚ PORTA SYSTEM ELEGANCE



profil zárubně  
– široká lišta 80 mm

minimum

maximum

### SPOJENÍ ZÁKLOPŮ PORTA SYSTEM ELEGANCE 90°



Pohledové výkresy



Zarovnaný povrch  
v zárubni s fólií a  
laminátech



Zapuštěný horní záklop  
v zárubni v laku UV  
Premium Plus



Zarovnaný povrch  
v zárubni v přírodní dýze



Prohlédněte si montáž zárubně PORTA SYSTEM ELEGANCE



Podívejte se, jak namontovat a nastavit závěs 3D

POZOR: V případě, že se pouzdro závěsu nevejde do stavebního otvoru je třeba stavební otvor v místě pouzdra mírně rozšířit jak na obrázku na str. 212

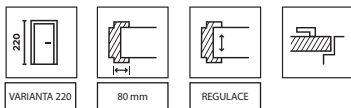

## PORTA SYSTEM ELEGANCE ROZSAH ŠÍŘKY STĚNY

BC	95 ÷ 115	120 ÷ 140
DE	140 ÷ 160	160 ÷ 180
FGH	180 ÷ 200	200 ÷ 220 220 ÷ 240
IJK	240 ÷ 260	260 ÷ 280 280 ÷ 300
LMN*	300 ÷ 320	320 ÷ 340 340 ÷ 360

## PORTA SYSTEM ELEGANCE 90 STUPŇŮ ROZSAH ŠÍŘKY STĚNY

BC	95 ÷ 115	120 ÷ 140
DE	140 ÷ 160	160 ÷ 180
FGH	180 ÷ 200	200 ÷ 220 220 ÷ 240
IJK	240 ÷ 260	260 ÷ 280 280 ÷ 300

\* Rozsah N není k dispozici v povrchové úpravě Lak UV Premium Plus a Přírodní Dýze



3D závěs (zavřené dveře)



3D závěs (otevřené dveře)

### KLÍČOVÉ VLASTNOSTI ZÁVĚSU 3D SIMONSWERK:

- REGULACE VE 3 OSÁCH 3D, TESTOVÁNO NA 200.000 CYKLŮ,
- NOSNOST 60 KG (2 ZÁVĚSY),
- VŠECHNY VIDITELNÉ ČÁSTI JSOU OPATŘENY BAREVNÝM POLYESTEROVÝM NÁTĚREM.

### DOPORUČUJEME!

SOKLOVÉ LIŠTY viz str. 200

## TECHNICKÉ INFORMACE

### KONSTRUKCE ZÁRUBNĚ

#### Zárubeň se skládá z:

- hlavních nosníků: vodorovného a dvou svislých vyrobených z materiálů na bázi dřeva a vybavených potřebným kováním a příslušenstvím,
- krycích lišt 80 mm.

Poloměr rohové lišty „na hranu“ pro přírodní dýhy Standard, Select, Satin.

Poloměr úhelníku 1,5 mm pro lamináty: Portadecor, Portasynchro 3D, Portadur, Premium Lacquered Veneer a Portaperfect 3D. Poloměr úhelníku 3 mm pro lamináty CPL HQ 0,2 mm. Zároveň PORTA SYSTEM ELEGANCE je vyráběna a dodávána zákazníkovi jako sada prvků k montáži na místě.

Rám PS ELEGANCE pro křídla v laku UV Premium Plus se základní fólií a s povrchovou úpravou v laku UV Premium Plus.

### PŘÍSLUŠENSTVÍ - V CENĚ ZÁRUBNĚ

- Dvě sady 3D nastavitelných závěsů
- Gumové těsnění po obvodu zárubně

### ROZMĚR ZÁRUBNĚ

- V deseti rozsazích šířky stěny, od 95 mm do 300 mm: „60“, „70“, „80“, „90“, „100“, „120“ ÷ „200“.

### POZNÁMKY

- Národní technické posouzení ITB-KOT-2018/0358 2. vydání.
- Zároveň Porta SYSTEM ELEGANCE 90° je k dispozici pouze v následujících povrchových úpravách: Lakovaná fólie Premium, Lak UV Premium Plus, Přírodní dýha
- Zároveň by měla být instalována v místnostech s finálně dokončenými stěnami (např. tapety) a podlahou (např. parketami).

- Zároveň lze objednat i ve verzi "tunel" (tj. bez těsnění, závěsů a protiplechu v zámku) (týká se zár. PS ELEGANCE).
- **Výška „220“: dostupná pro povrchy Fólie Lakovaná Premium, Lak UV Premium Plus, Přírodní dýha - tři závěsy v základu**
- Rozsah M v provedení lak UV Premium Plus a přírodní dýha se skládá z nosníku pro rozsah L a úhelníky s širokým perem.
- Zárubně jsou k dispozici také v syntetické dýze pro svépomocné lakování - v ceně zárubně v laminátu Portadecor.

### PŘÍPLATKY

- krycí lišty 100 mm (týká se výš. „220“, zár. PS ELEGANCE v přír. dýze)
- zárubeň „220“: lak UV Premium Plus
- zárubeň „220“: dýha. Přírodní
- zárubeň „220“: fólie. Lakovaná Premium a . Portadecor Fiord
- zárubeň: lam. Portadecor Fiord
- zárubeň: lam. CPL 0,2 mm - SKUPINA II (týká se zárub. PS ELEGANCE)
- zárubeň: lam. Přírodní. Dub Satin Bílý
- zárubeň: lam. Přírodní. Černá
- zárubeň: lam. Přírodní. Ořech
- třetí 3D závěs ve stříbrné, bílé a černé barvě (příplatek k ceně zárubni)
- třetí 3D závěs ve zlaté barvě (příplatek k ceně zárubni)
- zpevnění pro zavírač (týká se zár. PS ELEGANCE)
- 3D závěsy ve zlaté barvě (příplatek k ceně zárubně)
- magnetický zámek zámku (týká se LUMIA)

# Porta SYSTEM reverzní

## REGULOVANÁ BEZPOLODRÁŽKOVÁ ZÁRUBEŇ SE ZÁKLOPY 80 MM A REVERZNÍ POLODRÁŽKOU

Doplnění bezpolodrážkových kolekcí. Zavíené dveře se zárubněmi PORTA SYSTEM ELEGANCE a PORTA SYSTEM s reverzním falcem vypadají stejně a umožňují otevírání dveří do různých směrů: PORTA SYSTEM ELEGANCE ven a PORTA SYSTEM s reverzním falcem dovnitř.

### BARVY

Lakovaná fólie Premium  
Lak UV Premium Plus Natural Select  
Přírodní Dub, Ořech, Jasan  
Přírodní Dub Satin



Vzorky barev viz str. 214 – 219.



### PRŮŘEZ ZÁRUBNĚ



### SMĚR OTEVÍRÁNÍ DVEŘÍ

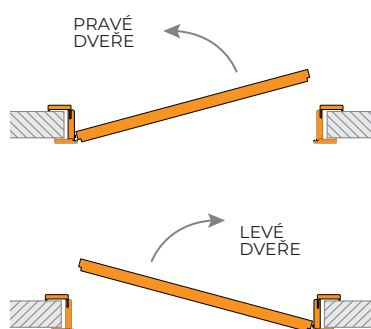

Podívejte se na montáž zárubně  
PORTA SYSTEM s obráceným falcem

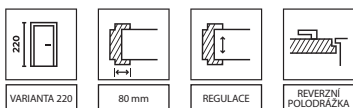

## ROZSAH ŠÍŘKY ZDI

B C	95 ÷ 115	120 ÷ 140
D E	140 ÷ 160	160 ÷ 180
F G H	180 ÷ 200	200 ÷ 220 220 ÷ 240
I J K	240 ÷ 260	260 ÷ 280 280 ÷ 300



Roh zárubně ze strany pantů

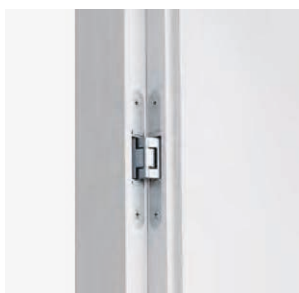

Doporučený závěs 3D Simonswerk

### KLÍČOVÉ VLASTNOSTI ZÁVĚSU 3D SIMONSWERK:

- REGULACE VE 3 OSÁCH 3D, TESTOVÁNO NA 200.000 CYKLŮ,
- NOSNOST 60 KG (2 ZÁVĚSY),
- VŠECHNY VIDITELNÉ ČÁSTI JSOU OPATŘENY BAREVNÝM POLYESTEROVÝM NÁTĚREM.

### DOPORUČUJEME!

SOKLOVÉ LIŠTY v laku UV Premium Plus viz str. 200

## TECHNICKÉ INFORMACE

### KONSTRUKCE ZÁRUBNĚ

#### Zárubeň se skládá z:

- hlavních nosníků: vodorovného a dvou svislých vyrobených z materiálů na bázi dřeva a vybavených potřebným kováním a příslušenstvím,
- lišty 80 mm na obou stranách.

Poloměr rohové lišty „na hranu“ pro přírodní dýhy Standard, Select, Satin.  
Poloměr úhelníku 1,5 mm pro laky Premium a UV Premium Plus. Zárubeň je vyráběna a dodávána zákazníkovi ve formě sady prvků k montáži na místě stav.

#### VYUŽITÍ

Zárubeň PORTA SYSTEM s reverzním falcem je dostupná v následujících kolekcích:  
- lakované kolekce: PORTA VECTOR Premium, PORTA DESIRE, PORTA FOCUS Premium, PORTA GRANDE, PORTA ART DECO, PORTA OSLO  
- kolekce v přírodní dýze: Natura CLASSIC, Natura GRANDE, Natura LINE, Natura OSLO

### PŘÍSLUŠENSTVÍ - V CENĚ ZÁRUBNĚ

- Dvě sady 3D nastavitelných závěsů
- Gumové těsnění po obvodu zárubně

### ROZMĚR ZÁRUBNĚ

- V deseti rozsazích šířky stěny od 95 mm do 300 mm: „60“, „70“, „80“, „90“, „100“.

### POZNÁMKY

- Národní technické posouzení ITB-KOT-2018/0358 2. vydání.
- Zárubeň by měla být instalována v místnostech s finálně dokončenými stěnami (např. tapety) a podlahou (např. parketami).
- **Výška „220“ - standardně tři závěsy.**

### PŘÍPLATKY

- Zárubeň "220": lak UV Premium Plus
- zárubeň "220": dýha. Přírodní
- zárubeň "220": Lakovaná fólie Premium
- zárubeň: lam. Přírodní. Dub Satin Bílý
- zárubeň: lam. Přírodní. Černá
- zárubeň: lam. Přírodní. Ořech
- třetí závěs 3D stříbrné barvy
- třetí 3D závěs v bílé a černé barvě
- provedení vybraného křídla v systému reverzním falcem (příplatek k ceně křídla)

## REGULOVANÁ ZÁRUBEŇ

Nastavitelná zárubeň s lištami 80 mm, bezfalcové, s horním panelem o výšce 20 nebo 100 cm.

### BARVY

Portadecor  
Portasynchro 3D

★★★

Portaperfect 3D  
Portalamino

★★★★★

Lakovaná fólie Premium  
Lak UV Premium Plus

★★★★★

Vzorky barev viz str. 214 – 219.

### PRŮŘEZ ZÁRUBNĚ

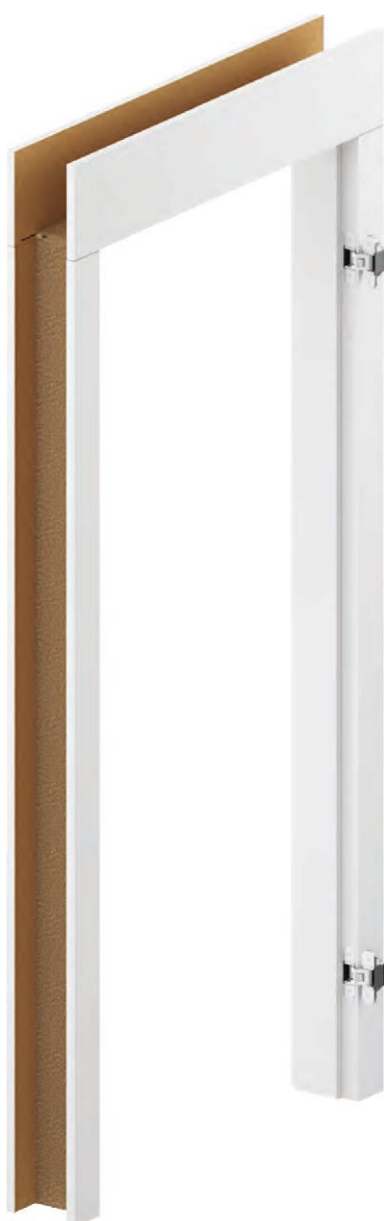

Možnost svépomocného zkracování na požadovanou výšku

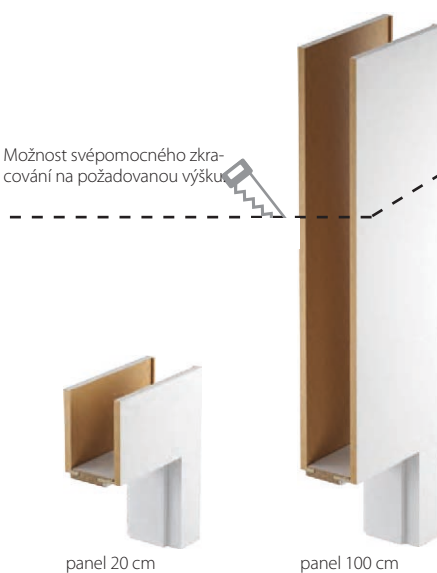

panel 20 cm

panel 100 cm

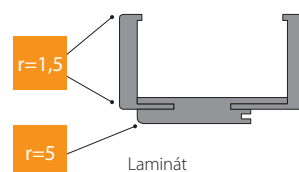

Laminát

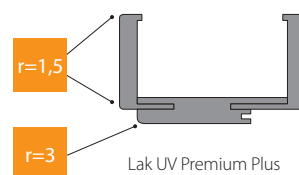

Lak UV Premium Plus

zárubeň LEVEL  
(sada)

=

základna zárubně

+

horní panely

### ROZSAH REGULACE ZÁRUBNĚ

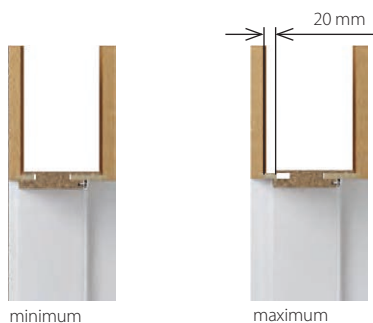

minimum

maximum

POZOR: V případě, že se pouzdro závěsu nevejde do stavebního otvoru je třeba stavební otvor v místě pouzdra mírně rozšířit jak na obrázku na str. 212

\* cena bez horních panelů

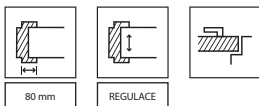

## ROZSAH ŠÍŘKY ZDI

B C	95 ÷ 115 120 ÷ 140
D E	140 ÷ 160 160 ÷ 180
F G H	180 ÷ 200 200 ÷ 220 220 ÷ 240
I J K	240 ÷ 260 260 ÷ 280 280 ÷ 300



Prohlédněte si montáž zárubně LEVEL



Zárubeň v dvoukřídlém provedení a v CPL HQ v PORTA KONTRAKT.

### KLÍČOVÉ VLASTNOSTI NOVÉHO ZÁVĚSU 3D SIMONSWERK:

- REGULACE VE 3 OSÁCH 3D, TESTOVÁNO NA 200.000 CYKLŮ,
- NOSNOST 60 KG (2 ZÁVĚSY),
- VŠECHNY VIDITELNÉ ČÁSTI JSOU OPATŘENY BAREVNÝM POLYESTEROVÝM NÁTĚREM.

### DOPORUČUJEME!

SOKLOVÉ LIŠTY viz str. 200

## TECHNICKÉ INFORMACE

### KONSTRUKCE ZÁRUBNĚ

#### Zárubeň se skládá z:

- hlavních nosníků: vodorovného (nadpraží s pery spojujícími panel) a dvou svislých zhotovených z materiálu na bázi dřeva a vybavených nezbytnými prvky kováním příslušenstvím
  - krycích lišt (80 mm)
  - 2 vodorovných panelů (objednáváných jako samostatná položka).
- Panel LEVEL má svislý směr struktury dřeva. Pro vybrané dekory také s vodorovnou strukturou, viz. str. 74).
- Poloměr úhelníku 1,5 mm. Zárubeň LEVEL je vyráběna a dodávána zákazníkovi ve formě sady prvků k montáži na místě.
- Zárubeň LEVEL pro dveřní křídla v laku UV Premium Plus, potažená základovou fólií a povrchově upravena lakem UV Premium Plus.

### PŘÍSLUŠENSTVÍ - V CENĚ ZÁRUBNĚ

- Dvě sady 3D nastavitelných závěsů
- Gumové těsnění po obvodu zárubně

### VELIKOST ZÁRUBNĚ, VIZ STR. 203, TABULKA 1

V deseti rozsazích šířky stěny od 95 mm do 300 mm:  
„60“, „70“, „80“, „90“, „100“.

### POZNÁMKY

- Národní technické posouzení ITB-KOT-2018/0358 2. vydání.
- Zárubeň by měla být instalována v místnostech s finálně dokončenými stěnami (např. tapety) a podlahou (např. parketami).
- Zárubeň lze objednat i ve verzi „tunel“ (tj. bez těsnění, závěsu a západky zámku).

### PŘÍPLATKY

- třetí 3D závěs ve stříbrné, bílé a černé barvě (příplatek k ceně zárubni)
- třetí 3D závěs ve zlaté barvě (příplatek k ceně zárub.)
- 3D závěsy ve zlaté barvě (příplatek k ceně zárubně)

# PORTA RENOVA

DODAJÍ VAŠEMU DOMOVU JEDINEČNÝ CHARAKTER.

Řešení umožňuje výměnu dveří bez nutnosti demontáže staré zárubně.

## BARVY

Portadecor  
Portasynchro 3D

★★★

Portadur  
Lakovaná fólie Premium

★★★★

Portaperfect 3D  
Portalamino  
Laminát CPL HQ 0,2 mm  
Fólie Lakovaná MAT

★★★★★

Vzorky barev viz str. 214 – 219.



## PRŮŘEZ ZÁRUBNĚ



## ROZSAH REGULACE ZÁRUBNĚ

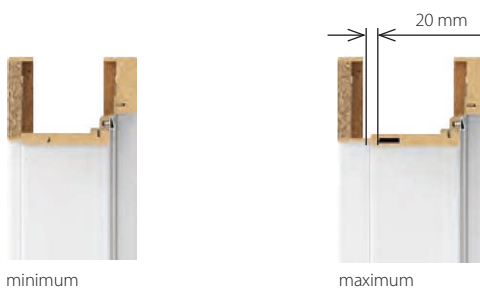



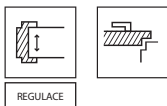

## ROZSAH ŠÍŘKY ZDI

S	55 ÷ 75
A	75 ÷ 95
B	95 ÷ 115
C	120 ÷ 140
D	140 ÷ 160
E	160 ÷ 180
F	180 ÷ 200
G	200 ÷ 220
H	220 ÷ 240
I	240 ÷ 260
J	260 ÷ 280

## NABÍDKA PORTA RENOVA ZAHRNJE:

- zárubeň PORTA RENOVA pro křídla A až J + velikost "5" - 55÷75
- tunelová zárubeň od A do J
- nosníky s perem (používány pro rozšíření zárubně Porta RENOVA) od A do J

## TECHNICKÉ INFORMACE

### KONSTRUKCE ZÁRUBNĚ

#### Zárubeň se skládá z:

- hlavní nosníky: horizontální a dva vertikální vyrobené z materiálů na bázi dřeva,
- krycích lišt.

Zárubeň PORTA RENOVA je vyráběna a dodávána zákazníkovi ve formě sady prvků k montáži na místě.

### PŘÍSLUŠENSTVÍ - V CENĚ ZÁRUBNĚ

- Dva nebo tři čepové závěsy standard

### VELIKOST ZÁRUBNĚ, VIZ STR. 203, TABULKA 1

- Pro rozsahy šířky stěny („5“ + A-J) „60“, „70“, „80“, „90“, „100“, „110“.

### POZNÁMKY

- PN-EN 14351-2:2018-2 (pouze pro dveřní sadu: zárubeň Renova a interiérové křídlo PORTA).
- Zárubeň by měla být instalována v místnostech s finálně dokončenými stěnami (např. tapety) a podlahou (např. parketami).
- Zárubeň lze objednat i v provedení "tunel" (tj. vyrobeno bez drážky a těsnění, závěsů a protiplechu zámku).
- Pro šířky "100" a "110" je nutný třetí závěs.
- Pro zárubni lze objednat rozšíření v podobě přídatných stojin.
- Pro tuto zárubeň je nutné objednávat křídla s hlubším zámkem 60 mm, můžete použít křídla se standardním zámkem, za předpokladu, že použítá klika s rozetou nebo štítem má šířku max 44 mm.
- **Při vyměřování otvoru pro zárubeň je nutné zohlednit všechny nepravidlosti zakřivení staré zárubně i stěny.**
- **Z důvodu složitě montáže se doporučuje využít služeb Autorizované montážní skupiny.**

# Ocelová Porta SYSTEM ELEGANCE

## Ocelová PORTA SYSTEM

### VNITŘNÍ OCELOVÉ ZÁRUBNĚ

Mezi výhody tohoto produktu patří dokonalé lícování všech součástí systému a snadná montáž. To vše při zachování příznivé ceny. Regulace šířky umožňuje libovolné přizpůsobení požadované šířce stěny. Zároveň lze použít prakticky ve všech typech místností - v bytech, kancelářích, hotelech, průmyslových provozech a všude tam, kde je potřeba zvýšená pevnost. Má regulační, stylistické a montážní výhody jako standardní dřevěné zárubně PORTA SYSTEM a PORTA SYSTEM ELEGANCE. Zároveň je vyrobena z oceli a povrchově chráněna galvanicko-lakovaným systémem, což umožňuje její použití v náročných místnostech vystavených zvýšené vlhkosti nebo změnám teplot. Určeno pro rodinné a bytové domy nebo pro investiční výstavbu.

#### Polyesterová barva Premium ★★★★★☆

SKUPINA I	Bílá MATNÁ	Šedá MAT	Antracitová struktura
	Béžový MAT	Hnědý MAT	Antracit HPL/CPL
SKUPINA II			Černá struktura
SKUPINA III			Černá MAT

Vzorky barev viz str. 214 – 219.



Ocelová PORTA SYSTEM



Ocelová Porta SYSTEM ELEGANCE

#### PRŮŘEZ ZÁRUBNĚ Ocelová Porta SYSTEM



#### PRŮŘEZ ZÁRUBNĚ Ocelová Porta SYSTEM ELEGANCE



POZOR: V případě, že se pouzdro závěsu nevejde do stavebního otvoru je třeba stavební otvor v místě pouzdra mírně rozšířit jak na obrázku na str. 212

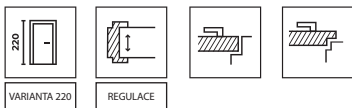

## Ocelová PORTA SYSTEM

### ROZSAH TLOUŠTĚK STĚN

A	95 ÷ 120 mm
B	121 ÷ 145 mm
C	146 ÷ 170 mm
D	171 ÷ 195 mm

## Ocelová PORTA SYSTEM ELEGANCE

### ROZSAH TLOUŠTĚK STĚN

A	95 ÷ 120 mm
B	121 ÷ 145 mm
C	146 ÷ 170 mm
D	171 ÷ 195 mm

## ROZSAHY OCELOVÝCH ZÁRUBNÍ PORTA SYSTEM

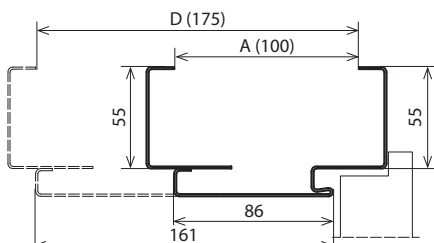

## REGULACE OCELOVÉ ZÁRUBNĚ PORTA SYSTEM

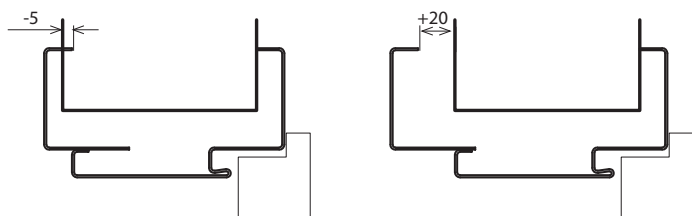

## ROZSAHY OCELOVÝCH ZÁRUBNÍ PORTA SYSTEM ELEGANCE

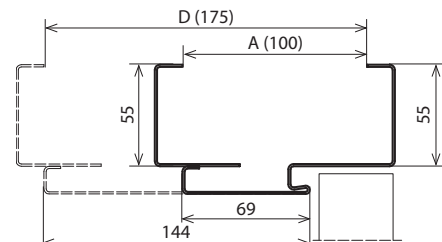

## REGULACE ZÁRUBNĚ OCELOVÉ PORTA SYSTEM ELEGANCE

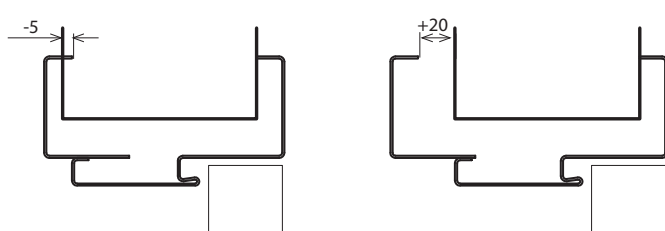

## TECHNICKÉ INFORMACE

### KONSTRUKCE ZÁRUBNĚ

Regulovaná zárubeň je vyrobena z nejkvalitnějšího ocelového pozinkovaného plechu o tloušťce 1,2 mm.

#### Zárubeň se skládá z:

- část polodrážek přizpůsobená tloušťce stěny, vybavená potřebným kováním a příslušenstvím,
- regulovatelného záklopu v rozmezí -5, +20 mm
- obvodové těsnění,
- čepových závesů (Ocelová zárubeň Porta SYSTEM)
- 3D regulované závesy (Ocelová zárubeň Porta SYSTEM ELEGANCE)

### PŘÍSLUŠENSTVÍ V CENĚ ZÁRUBNĚ

- Dva nebo tři standardní čepové závesy (ocelová zárubeň PORTA SYSTEM)
- Dva regulované 3D závesy (ocelová zárubeň PORTA SYSTEM ELEGANCE)
- Tři závesy (v zárubni "100") (ocelová zárubeň PORTA SYSTEM)
- Gumové těsnění po obvodu zárubně v bílé, šedé, hnědé, krémové, antracitové a černé barvě
- Montážní plechy\*
- Zesílení pod protiplech zámku\*

### VELIKOST ZÁRUBĚŇ VIZ STRANA 204, TABULKA 3

- „60“, „70“, „80“, „90“, „100“, „120“ ÷ „200“
- K umístění na hotové podlaze „0“.

### POZNÁMKY

- Národní technické posouzení ITB-KOT-2017/0245 2. vydání.
- Certifikát o shodě č. 0004/D/W, ITB Varšava.
- Zárubeň by měla být instalována v místnostech s finálně dokončenými stěnami (např. tapety) a podlahou (např. parketami).
- **Barva Premium Polyester Antracit HPL/CPL je určena pro křídla v barvě HPL/CPL Antracit.**
- **Velikost polodrážkové zárubně "80" a "90" v investičním standardu (otvor 800, 900 mm) standardně k dispozici - bez příplatku.**

### PŘÍPLATKY

- polyesterová barva - SKUPINA II
- polyesterová barva - SKUPINA III
- regulovaný protiplech zámku\*
- zárubeň „220“
- investiční balíček \*
- zesílení pod zavírač
- třetí 3D záves stříbrný, bílý, černý
- třetí 3D záves zlaté barvy
- vyrobeno z plechu o tloušťce 1,5 mm (mechanická třída 4)

\* příslušenství a příplatky jsou zahrnuty v zár. Ocelové PORTA SYSTEM

# Ocelová Regulovaná Bezfalcová, Regulovaná, Regulovaná PS „na hranu“

## VNITŘNÍ OCELOVÉ ZÁRUBNĚ

Mezi výhody tohoto produktu patří dokonalé lícování všech součástí systému a snadná montáž. To vše při zachování příznivé ceny. Regulace šířky umožňuje libovolné přizpůsobení požadované šířce stěny. Zároveň lze použít prakticky ve všech typech místností - v bytech, kancelářích, hotelech, průmyslových provozech a všude tam, kde je potřeba zvýšená pevnost.

### Polyesterová barva Premium ★★★★★☆

SKUPINA I	Bílá MATNÁ	Sedá MAT	Antracitová struktura
	Běžový MAT	Hnědý MAT	Antracit HPL/CPL

SKUPINA II	Černá struktura
SKUPINA III	Černá MAT

Vzorky barev viz str. 214 – 219.



**Ocelová Regulovaná**



**Ocelová Regulovaná bezpolodrážková**

### ■ PRŮŘEZ ZÁRUBNĚ Regulovaná Ocelová



### ■ PRŮŘEZ ZÁRUBNĚ Ocelová Regulovaná bezpolodrážková



### ■ PRŮŘEZ ZÁRUBNĚ Ocelová PS "na hranu"



POZOR: V případě, že se pouzdro závěsu nevejde do stavebního otvoru je třeba stavební otvor v místě pouzdra mírně rozšířit jak na obrázku na str. 212



Regulovaná - Polyesterová barva sk.I

BEZPOLODRÁŽKOVÁ Regulovaná - Polyesterová barva sk.I

**ROZSAH  
TLOUŠŤEK STĚN**

A	95 ÷ 120 mm
B	121 ÷ 145 mm
C	146 ÷ 170 mm
D	171 ÷ 195 mm
E	196 ÷ 220 mm
F	221 ÷ 245 mm
G	246 ÷ 270 mm
H	271 ÷ 295 mm

**ROZSAH  
TLOUŠŤEK STĚN**

B	120 ÷ 145 mm
C	146 ÷ 170 mm
D	171 ÷ 195 mm
E	196 ÷ 220 mm
F	221 ÷ 245 mm
G	246 ÷ 270 mm
H	271 ÷ 295 mm

**ROZSAHY REGULOVANÉ ZÁRUBNĚ**

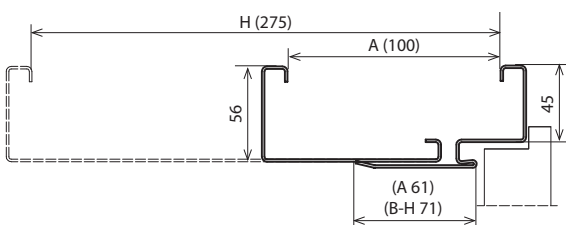

**REGULACE REGULOVANÉ ZÁRUBNĚ**

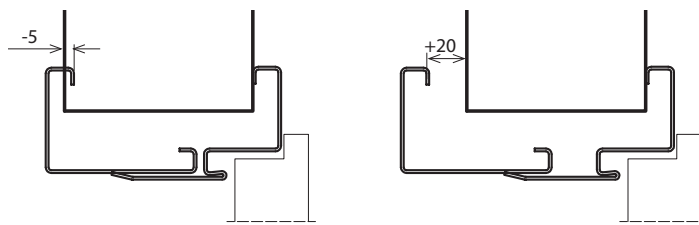

**ROZSAHY REGULOVANÉ BEZFALCOVÉ ZÁRUBNĚ**

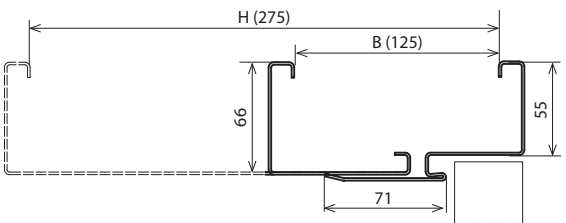

**REGULACE REGULOVANÉ BEZFALCOVÉ ZÁRUBNĚ**

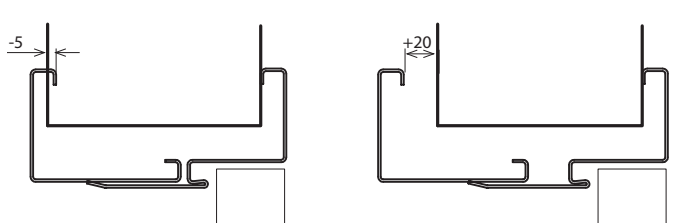

**TECHNICKÉ INFORMACE**

**KONSTRUKCE ZÁRUBNĚ**

Regulovaná zárubeň je vyrobena z nejvyššího pozinkovaného ocelového plechu o tloušťce 1,5 mm (Nastavitelné, Stavitelné Bezfalcové) nebo 1,2 mm (Regulované "na hranu").

**Zárubeň se skládá z:**

- falcové části (se závěsy a otvory pro zámek), montované napevno do stěny,
- bočního panelu zavírajícího, objímajícího stěnu,
- obvodové těsnění,
- čepových závěsů (bezpolodrážkové zárubně),
- regulované závěsy 3D (regulovaná zárubeň bez polodrážky)

**PŘÍSLUŠENSTVÍ V CENĚ ZÁRUBNĚ**

- Dva nebo tři čepové závěsy standard (REGULOVANÁ zárubeň)
- Tři panty (v zárubni o rozměrech „100“ a „110“) (REGULOVANÁ zárubeň)
- Dva regulované závěsy 3D (zárubeň REGULOVANÁ BEZPOLODRÁŽKOVÁ)
- Gumové těsnění po obvodu zárubně v bílé, šedé, hnědé, krémové, antracitové a černé barvě
- Hmoždinky - zárubeň kotvená do cihlové zdi
- Samofezné vruty - zárubeň je ukotvena do sádkartonové stěny

**VELIKOST ZÁRUBNĚ, VIZ STR. 204, TABULKA 3**

- „60“, „70“, „80“, „90“, „100“, „110“, „120“ ÷ „200“
- K umístění na hotové podlaže „0“.

**POZNÁMKY**

- Národní technické posouzení ITB-KOT-2017/0245 2. vydání.
- Certifikát o shodě č. 0004/D/W, ITB Varšava.
- Zárubeň by měla být instalována v místnostech s finálně dokončenými stěnami (např. tapety) a podlahou (např. parketami).
- Barva Premium Polyester Antracit HPL/CPL je určena pro křídla v barvě HPL/CPL Antracit.
- Velikost polodrážkové zárubně "80" a "90" v investičním standardu (otvor 800, 900 mm) standardně k dispozici - bez příplatku.

**PŘÍPLATKY**

- polyesterová barva - SKUPINA II
- polyesterová barva - SKUPINA III
- regulovatelný protiplech\*
- investiční balíček\*
- zesílení pod zavírač
- el. protiplech: reverzní nebo averzní (str. 197)
- práh z nerezové oceli (str. 197)
- třetí 3D závěs stříbrný, bílý, černý
- třetí 3D závěs zlaté barvy

\* příslušenství a příplatky jsou k dispozici v zár. Ocelová Regulovaná a Regulovaná PS „na hranu“

# Ocelová Bezpolodrážková Rohová VELKÁ

## Ocelová Rohová MALÁ PLUS, VELKÁ

### VNITŘNÍ OCELOVÉ ZÁRUBNĚ

Využití nejvyšších světových standardů, nejmodernějších technologií a vynikajících materiálů nám umožnilo vyrábět zárubně z pozinkované nebo nerezové oceli. Jedná se o vysoce kvalitní výrobek, použitelný všude tam, kde jsou instalovány vysoce odolné dveře. Díky automatické lince práškového lakování je povrch použitého plechu dokonale hladký a chráněn proti korozi.

#### Polyesterová barva Premium ★★★★★☆

SKUPINA I	Bílá MATNÁ	Šedá MAT	Antracitová struktura
	Běžový MAT	Hnědý MAT	Antracit HPL/CPL

SKUPINA II	Černá struktura
SKUPINA III	Černá MAT

Vzorky barev viz str. 214 – 219.



**Rohová VELKÁ bezfalcová**



**Ocelová Bezpolodrážková Rohová VELKÁ**

#### PRŮŘEZ ZÁRUBNĚ Ocelová Rohová MALÁ PLUS



#### PRŮŘEZ ZÁRUBNĚ Ocelová Rohová VELKÁ



#### PRŮŘEZ ZÁRUBNĚ Ocelová rohová VELKÁ bezfalcová



POZOR: V případě, že se pouzdro závěsu nevejde do stavebního otvoru je třeba stavební otvor v místě pouzdra mírně rozšířit jak na obrázku na str. 212

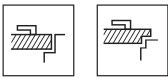

### ■ PRŮŘEZ OCELOVÉ ZÁRUBNĚ ROHOVÉ VELKÁ PLUS

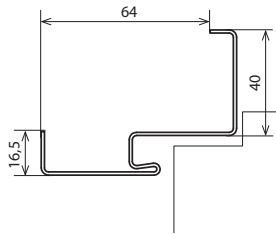

### ■ PRŮŘEZ OCELOVÉ ZÁRUBNĚ ROHOVÉ VELKÉ

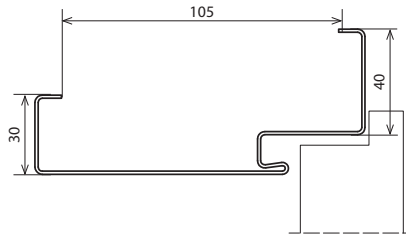

### ■ PRŮŘEZ OCELOVÉ BEZPOLODRÁŽKOVÉ ROHOVÉ VELKÉ

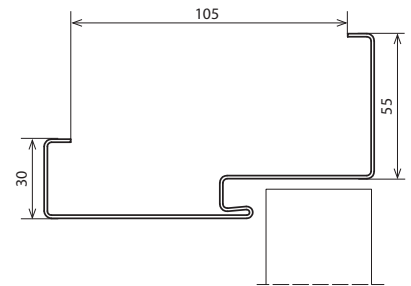

## ■ TECHNICKÉ INFORMACE

### KONSTRUKCE ZÁRUBNĚ

Rohové ocelové zárubně (MALÁ PLUS, VELKÁ a VELKÁ bezfalcová) jsou zhotoveny z ocelového pozinkovaného plechu o tloušťce 1,2 mm. Zárubně jsou dostupné jako univerzální (Rohové MALÁ PLUS, VELKÁ) nebo levé a pravé. Šířka profilu zárubně: 64 mm (Ocelová Rohová MALÁ PLUS) nebo 105 mm (Ocelová Rohová VELKÝ, Bezpolodrážková VELKÁ).

### PŘÍSLUŠENSTVÍ V CENĚ ZÁRUBNĚ

#### Rohová Ocelová VELKÁ a MALÁ PLUS

- Dva nebo tři čepové závěsy standard
- Tři závěsy (v zárubni o velikosti „100“ a „110“)
- Gumové těsnění po obvodu zárubně v bílé, béžové, jasanové, hnědé, antracitové a černé barvě
- Kotvy usnadňující montáž (Ocelová Rohová MALÁ PLUS)

#### Ocelová Rohová VELKÁ do SDK stěn

- Dva nebo tři čepové závěsy standard
- Tři panty v zárubni o rozměrech "100", "110"
- Gumové těsnění po obvodu zárubně v béžové, šedé, hnědé, antracitové a černé barvě
- Speciální kotvy pro sádkartonové stěny usnadňující montáž (do maximální šířky stěny 150 mm)

#### Ocelová Rohová VELKÁ BEZPOLODRÁŽKOVÁ

- Dva 3D regulované závěsy
- Gumové těsnění po obvodu zárubně v bílé, béžové, jasanové, hnědé, antracitové a černé barvě

### VELIKOST ZÁRUBNĚ, VIZ STR. 204, TABULKA 3

- „60“, „70“, „80“, „90“, „100“, „110“, „120“ a „200“

#### Ve dvou verzích:

- k umístění na hotovou podlahu "0"
- k osazení na hotovou podlahu – úroveň „0“

### POZNÁMKY

- Národní technické posouzení ITB-KOT-2017/0245 2. vydání.
- Certifikát o shodě č. 0004/D/W, ITB Varšava.
- Barva Premium Polyester Antracit HPL/CPL je určena pro křídla v barvě HPL/CPL Antracit.

### PŘÍPLATKY

- montážní hmoždinky (VELKÁ Rohová zárubeň)
- polyesterová barva - SKUPINA II
- polyesterová barva - SKUPINA III
- investiční balíček \*
- nastavitelný protiplech zámku (VELKÁ Rohová zár.)
- rozšíření profilu zárubně od 110 na 150 mm
- rozšíření profilu zárubně od 155 na 270 mm
- rozšíření profilu zárubně od 275 na 390 mm
- zesílení pod zavírač
- el. protiplech: reverzní nebo averzní
- práh z nerezové oceli
- třetí 3D závěs stříbrný, bílý, černý
- třetí 3D závěs zlaté barvy
- vyrobeno z plechu o tloušťce 1,5 mm (mechanická třída 4)

(str. 197)  
(str. 197)

\* příplatek se vyskytuje v zár. Ocelový Rohové MALÉ PLUS, VELKÉ

# PROJEKT BIS, PROJEKT Premium®

® autorské řešení PORTA, chráněné zákonem

## OBKLADY NA VNITŘNÍ VSTUPNÍ ZÁRUBNI

Pro zlepšení estetického vzhledu místností jsme naši nabídku doplnili o obklady PROJEKT BIS a PROJEKT Premium pro ocelovou zárubni. Díky speciálně navrženému profilu ocelové části zárubně lze snadno namontovat obklady, které esteticky ladí s dveřmi a fasádou.

### BARVY

Portasynchro 3D



Portaperfect 3D Portalamino  
CPL HQ 0,2 mm  
Gladstone/Halifax



Vzorky barev viz str. 214 – 219.



### PRŮŘEZ ZÁRUBNĚ



zárubeň PROJEKT BIS



zárubeň PROJEKT Premium

### VÝKRES (NÁHLED)

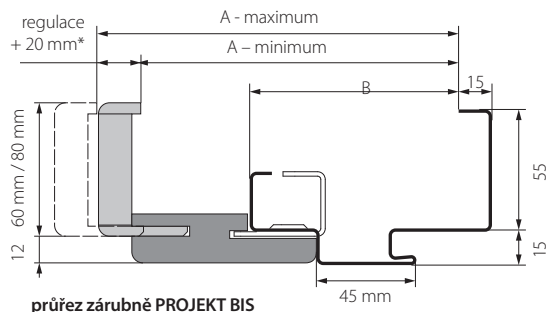

\* pro rozsah A regulace +15 mm

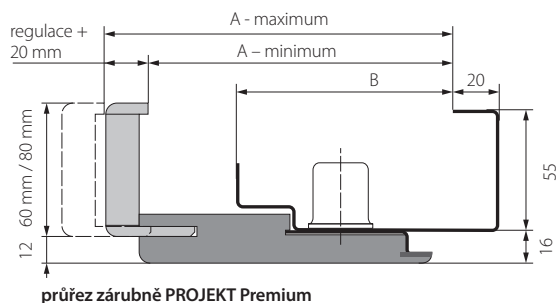

MODELÝ	PROJEKT BIS		PROJEKT PREMIUM	
	A	B	A	B
Rw=27 dB	138 ÷ 363 mm	89 mm	133 ÷ 333 mm	95 mm
Rw=32 dB	138 ÷ 363 mm	89 mm	133 ÷ 333 mm	95 mm
AGAT, OPAL	138 ÷ 363 mm	89 mm	133 ÷ 333 mm	95 mm
KWARC	138 ÷ 363 mm	89 mm	133 ÷ 333 mm	95 mm
Granit kl. C	143 ÷ 368 mm	94 mm	138 ÷ 338 mm	100 mm
EI 30	143 ÷ 368 mm	94 mm	138 ÷ 338 mm	100 mm
Extreme RC 2, RC 3	147 ÷ 372 mm	98 mm	142 ÷ 342 mm	104 mm
Extreme RC 4	152 ÷ 372 mm	103 mm	147 ÷ 347 mm	109 mm
Silence 37 dB, bezpolofrážkové	147 ÷ 372 mm	98 mm	142 ÷ 342 mm	104 mm
Silence 37 dB, bezpolodrážkové	164 ÷ 389 mm	115 mm	159 ÷ 359 mm	121 mm
Rw=42 dB	162 ÷ 387 mm	113 mm	157 ÷ 357 mm	119 mm
EI 60	155 ÷ 380 mm	106 mm	-	-



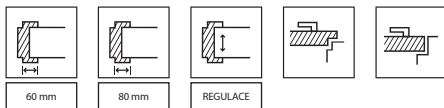

**OBKLAD PROJEKT BIS\***

Rozsah šířky stěny	AGAT, OPAL, KWARC, 27 dB, 32 dB	GRANIT, EI 30	Silence 37 dB polodrážkové, EXTREME RC2 i RC3	EXTREME RC4	SILENCE 37 dB bezpolodrážkové	Rw = 42 dB	EI 60
A	138 ÷ 153 mm	143 ÷ 158 mm	147 ÷ 162 mm	152 ÷ 167 mm	164 ÷ 179 mm	162 ÷ 177 mm	155 ÷ 170 mm
B	158 ÷ 178 mm	163 ÷ 183 mm	167 ÷ 187 mm	172 ÷ 192 mm	184 ÷ 204 mm	182 ÷ 202 mm	175 ÷ 195 mm
C	183 ÷ 203 mm	188 ÷ 208 mm	192 ÷ 212 mm	197 ÷ 217 mm	209 ÷ 229 mm	207 ÷ 227 mm	200 ÷ 220 mm
D	203 ÷ 223 mm	208 ÷ 228 mm	212 ÷ 232 mm	217 ÷ 237 mm	229 ÷ 249 mm	227 ÷ 247 mm	220 ÷ 240 mm
E	223 ÷ 243 mm	228 ÷ 248 mm	232 ÷ 252 mm	237 ÷ 257 mm	249 ÷ 269 mm	247 ÷ 267 mm	240 ÷ 260 mm
F	243 ÷ 263 mm	248 ÷ 268 mm	252 ÷ 272 mm	257 ÷ 277 mm	269 ÷ 289 mm	267 ÷ 287 mm	260 ÷ 280 mm
G	263 ÷ 283 mm	268 ÷ 288 mm	272 ÷ 292 mm	277 ÷ 297 mm	289 ÷ 309 mm	287 ÷ 307 mm	280 ÷ 300 mm
H	283 ÷ 303 mm	288 ÷ 308 mm	292 ÷ 312 mm	297 ÷ 317 mm	309 ÷ 329 mm	307 ÷ 327 mm	300 ÷ 320 mm
I	303 ÷ 323 mm	308 ÷ 328 mm	312 ÷ 332 mm	317 ÷ 337 mm	329 ÷ 349 mm	327 ÷ 347 mm	320 ÷ 340 mm
J	323 ÷ 343 mm	328 ÷ 348 mm	332 ÷ 352 mm	337 ÷ 357 mm	349 ÷ 369 mm	347 ÷ 367 mm	340 ÷ 360 mm
K	343 ÷ 363 mm	348 ÷ 368 mm	352 ÷ 372 mm	357 ÷ 377 mm	369 ÷ 386 mm	367 ÷ 387 mm	360 ÷ 380 mm

**OBKLAD PROJEKT PREMIUM\***

Rozsah šířky stěny	AGAT, OPAL, KWARC, 27 dB, 32 dB	GRANIT, EI 30	EXTREME RC2, RC3, SILENCE 37 dB, polodrážkové	EXTREME RC4	SILENCE 37 dB, bezpolodrážkové	Rw=42 dB
B	133 ÷ 153 mm	138 ÷ 158 mm	142 ÷ 162 mm	147 ÷ 167 mm	159 ÷ 179 mm	157 ÷ 177 mm
C	153 ÷ 173 mm	158 ÷ 178 mm	162 ÷ 182 mm	167 ÷ 187 mm	179 ÷ 199 mm	177 ÷ 197 mm
D	173 ÷ 193 mm	178 ÷ 198 mm	182 ÷ 202 mm	187 ÷ 207 mm	199 ÷ 219 mm	197 ÷ 217 mm
E	193 ÷ 213 mm	198 ÷ 218 mm	202 ÷ 222 mm	207 ÷ 227 mm	219 ÷ 239 mm	217 ÷ 237 mm
F	213 ÷ 233 mm	218 ÷ 238 mm	222 ÷ 242 mm	227 ÷ 247 mm	239 ÷ 259 mm	237 ÷ 257 mm
G	233 ÷ 253 mm	238 ÷ 258 mm	242 ÷ 262 mm	247 ÷ 267 mm	259 ÷ 279 mm	257 ÷ 277 mm
H	253 ÷ 273 mm	258 ÷ 278 mm	262 ÷ 282 mm	267 ÷ 287 mm	279 ÷ 299 mm	277 ÷ 297 mm
I	273 ÷ 293 mm	278 ÷ 298 mm	282 ÷ 302 mm	287 ÷ 307 mm	299 ÷ 319 mm	297 ÷ 317 mm
J	293 ÷ 313 mm	298 ÷ 318 mm	302 ÷ 322 mm	307 ÷ 327 mm	319 ÷ 339 mm	317 ÷ 337 mm
K	313 ÷ 333 mm	318 ÷ 338 mm	322 ÷ 342 mm	327 ÷ 347 mm	339 ÷ 359 mm	337 ÷ 357 mm

\* Příplatek za sadu technických nebo vchodových dveří.

**K** Možnost objednat povrch v přírodní dýze v PORTA KONTRAKT.

**TECHNICKÉ INFORMACE**

**KONSTRUKCE ZÁRUBNĚ**

**Kompletní zárubeň PROJEKT BIS a PROJEKT Premium se skládá z:**

- rohová ocelová zárubeň z pozinkovaného ocelového plechu tloušťky 1,2 mm (AGAT) nebo 1,5 mm (OPAL, KWARC, EXTREME RC 2 a RC 3, RC 4, GRANIT třída C, Rw = 27 dB, Rw = 32 dB, Silence Rw = 37 dB, Rw = 42 dB, EI 30, EI 60), s připraveným profilem pro montáž překryvů PORTA SYSTEM,
  - speciálně vyfrézované prvky PORTA SYSTEM skládající se z vodorovného nosníku a dvou svislých nosníků a také listů z materiálů na bázi dřeva.
- Obklad zárubně PORTA System se vyrábí a dodává zákazníkovi jako sada komponentů, které se montují na místě.

**PŘÍSLUŠENSTVÍ V CENĚ ZÁRUBNĚ**

- Standardně dle typu zárubně přizpůsobeného typu použitého křídla.

**VELIKOST ZÁRUBNĚ, VIZ STR. 207, TABULKA 5**

- „80°, 90°, 100°“
- Ve dvou verzích:**
- k umístění na hotovou podlahu "0"
- k osazení na hotovou podlahu – úroveň „0“.

**POZNÁMKY**

- Národní technické posouzení ITB-KOT-2017/0245 2. vydání.
- Certifikát o shodě č. 0004/D/W, ITB Varšava
- Minimální tloušťka stěny je spodní hodnota rozsahu - rozměr "A".
- Zárubeň PROJECT (BIS a Premium) vyžaduje zvětšení otvoru ve stěně<sub>30</sub> o 30 mm a výšky<sub>10</sub> o 15 mm (výsledná tolerance ±10 mm / ±5 mm) oproti standardním rozměrům ocelové zárubně.

**PŘÍPLATKY**

- obklad na zárubni: barvy v dýze CPL 0,2 mm - SKUPINA II



# PŘÍSLUŠENSTVÍ, ROZMĚRY, DOPLŇKOVÉ INFORMACE

Dokonalým doplněním nabídky PORTA bude široká nabídka klik a příslušenství doporučených našimi experty a ideálně přizpůsobených jednotlivým výrobkům.





# Kolekce příslušenství AZURA

NOVINKA

Vzhledem k použité technice tisku se může barva zobrazeného výrobku lišit od originálu.

## AZURA ČERNÁ



Klika



Rozeta WC



Obyčejná,  
patentní  
rozeta



Madlo 320 mm



Madlo 192 mm



Madlo 128 mm



Madlo T-bar



Koule kužel

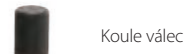

Koule válec



Nástenná zarážka



Podlahová zarážka



Věšák

## AZURA ZLATÁ



Klika



Rozeta WC



Obyčejná,  
patentní  
rozeta



Madlo 320 mm



Madlo 192 mm



Madlo 128 mm



Madlo T-bar



Koule kužel



Koule válec



Nástenná zarážka



Podlahová zarážka



Věšák

## AZURA STŘÍBRNÁ



Klika



Rozeta WC



Obyčejná,  
patentní  
rozeta



Madlo 320 mm



Madlo 192 mm



Madlo 128 mm



Madlo T-bar



Koule kužel



Koule válec



Nástenná zarážka



Podlahová zarážka



Věšák

\* Hodnoty uvedené pro podélné nábytkové madla (320 mm, 192 mm, 128 mm) udávají rozteč montážních šroubů madla.

## TOPAZ



nerezová ocel

Klika  
Rozeta obyčejná, cylindrická  
Rozeta WC



## BARCELONA



chrom



nikl



černá

Klika  
Rozeta obyčejná, cylindrická  
Rozeta WC



## EUFORIA Q



černá

## EUFORIA



Klika a knoflík WC jsou pokryty antibakteriálním povrchem obsahujícím aktivní jony stříbra.

Klika  
Rozeta obyčejná, cylindrická  
Rozeta WC



černá

Klika  
Rozeta obyčejná, cylindrická  
Rozeta WC



## UNICO



černá struktura



antracitová struktura

Klika  
Rozeta obyčejná, cylindrická  
Rozeta WC



## RUMBA

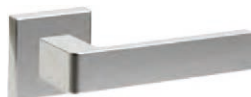

lesklý chrom



nikl



černá

Klika  
Rozeta obyčejná, cylindrická  
Rozeta WC



## NEXT



stříbrná



stříbrný mat



zlatý mat



Klika  
Rozeta obyčejná, cylindrická  
Rozeta WC

## OFFICE



stříbrná



stříbrný mat



černá



zlatá



zlatý mat



Klika  
Rozeta obyčejná, cylindrická  
Rozeta WC

POZNÁMKA cena platí pro všechny barvy

## CARO



stříbrná



stříbrný mat



zlatý mat



Klika  
Rozeta obyčejná, cylindrická  
Rozeta WC

POZNÁMKA cena platí pro všechny barvy

## CUBE



matný kartáčovaný chrom



matný kartáčovaný nikel



černá



Klika  
Obyčejná, cylindrická rozeta  
Rozeta WC

## ELEGANT

**DOPORUČUJEME!**  
Tenká, 6 mm rozeta je  
moderní forma a třída  
sama v sobě.



stříbrná



bílá



černá



Sada - standardní cylindrická  
klika  
Sada - klika s WC blokádou

**DIVO FIT Q**

**DOPORUČUJEME!**  
Tenká, 6 mm rozeta je  
moderní forma a třída  
sama v sobě.



chrom



chrom satén



černá



Klika  
Rozeta obyčejná, cylindrická  
Rozeta WC

**MAXIMA**

chrom



kartáčovaný chrom



černá



Klika  
Rozeta obyčejná, cylindrická  
Rozeta WC

**MAXIMA CONNECT**

černá s bílou vložkou



Klika  
Rozeta obyčejná, cylindrická  
Rozeta WC

**ORGANIC**

černá struktura



antracitová struktura



Klika  
Rozeta obyčejná, cylindrická  
Rozeta WC

**MODERN PLUS**

stříbrná



stříbrný mat



zlatý mat



Klika  
Rozeta obyčejná, cylindrická  
Rozeta WC

## ACCENT PLUS



stříbrná



stříbrný mat



zlatý mat



Klika  
Rozeta obyčejná, cylindrická  
Rozeta WC

## LEA



zlatá



černá



Klika  
Rozeta obyčejná, cylindrická  
Rozeta WC

## LUNA SLIM

**DOPORUČUJEME!**  
Tenká, 6 mm rozeta je  
moderní forma a třída  
sama v sobě.



zlatá



chrom



kartáčovaný chrom



černá



Klika  
Rozeta obyčejná, cylindrická  
Rozeta WC  
POZNÁMKA cena platí pro všechny barvy

## BELLA SLIM

**DOPORUČUJEME!**  
Tenká, 6 mm rozeta je  
moderní forma a třída  
sama v sobě.



chrom



zlatá



černá



Klika  
Rozeta obyčejná, cylindrická  
Rozeta WC

## RONDA



zlatý mat



černá



Klika  
Rozeta obyčejná, cylindrická  
Rozeta WC



## SIMPLE

**DOPORUČUJEME!**  
Tenká, 6 mm rozeta je moderní forma a třída sama v sobě.



stříbrná



bílá



černá



Sada - standardní cylindrická

klika

Sada - klika s WC blokádou

## DIVO FIT

**DOPORUČUJEME!**  
Tenká, 6 mm rozeta je moderní forma a třída sama v sobě.



chrom



chrom satén



černá



Klika

Rozeta obyčejná, cylindrická

Rozeta WC

## AZALIA



zlatá



saténový chrom



leštěný chrom



černá



Klika

Rozeta obyčejná, cylindrická

Rozeta WC

## ORTICA



zlatá



leštěný chrom



černá



Koule

Rozeta obyčejná, cylindrická

Rozeta WC

## ROYAL



kartáčovaná stříbrná

starožitné zlato

Klika BB, PZ

Rozeta WC

POZNÁMKA cena platí pro všechny barvy

## Objektové kliky

### OVÁL / třída 4



Klika



Standardní rozeta



Patentová rozeta



Rozeta s blokadou WC

nerezová ocel

### ČTVEREC / třída 4



Klika



Standardní rozeta



Patentová rozeta



Rozeta s blokadou WC

nerezová ocel

### UNO 3S / třída 3

**DOPORUČUJEME!**  
Tenká, 6 mm rozeta je moderní forma a třída sama v sobě.



Klika



Standardní rozeta



Patentová rozeta



Rozeta s blokadou WC

nerezová ocel

### DUE 3S / třída 3

**DOPORUČUJEME!**  
Tenká, 6 mm rozeta je moderní forma a třída sama v sobě.



Klika



Standardní rozeta



Patentová rozeta



Rozeta s blokadou WC

nerezová ocel

### EDEL / TŘÍDA 3



Klika

Cylindrická Se zámkem WC

nerezová ocel

### MINI PLUS



Klika (72) plastová  
černá (obyčejná,  
cylindrická)

MINI PLUS

## MIRO

výrobek určený výhradně pro dveře AGAT

Klika (72) se standardním madlem štít pro horní zámek

**kartáčovaný nikel, černá**



## PORTA AGAT (EVROPSKÁ TŘÍDA I)

Klika (72) se standardním madlem s úchytem "koule" štít pro horní zámek

**stříbrné**

**černá**



## PORTA AGAT PLUS (EVROPSKÁ TŘÍDA I)

Klika (72) se standardním madlem s úchytem "koule" štít pro horní zámek

**inox**



## PORTA OPAL (EVROPSKÁ TŘÍDA II)

Klika (72) se standardním madlem s úchytem "koule" štít pro horní zámek

**inox, titan**



## PORTA OPAL PLUS (EVROPSKÁ TŘÍDA II)

Klika (72) se standardním madlem s úchytem "koule" štít pro horní zámek

**inox**



## PORTA GRANIT (EVROPSKÁ TŘÍDA III, DŘÍVE TŘÍDA "C")

Klika (72) se standardním madlem s úchytem "koule" štít pro horní zámek

**inox, titan**



## PORTA GRANIT PLUS (EVROPSKÁ TŘÍDA III, DŘÍVE TŘÍDA "C")

Klika (72) se standardním madlem s úchytem "koule" štít pro horní zámek

inox, titan



## ROYAL (EVROPSKÁ TŘÍDA III, DŘÍVE "C" TŘÍDA)

Klika (72) se standardním madlem s úchytem "koule" štít pro horní zámek

inox, černá



## PORTA SAFE (III. BEZPEČNOSTNÍ TŘÍDA)

Klika (92) se standardním madlem s úchytem "koule" štít pro horní zámek

inox, titan, černá



## KOULE

pro kolekci vnějších vstupních dveří

inox a titan na 1 stranu

rovný kulatý 150 cm

rovný obdélníkový 150 cm



ROVNÝ  
KULATÝ

150 cm

ROVNÝ  
OBDÉLNÍKOVÝ

150 cm

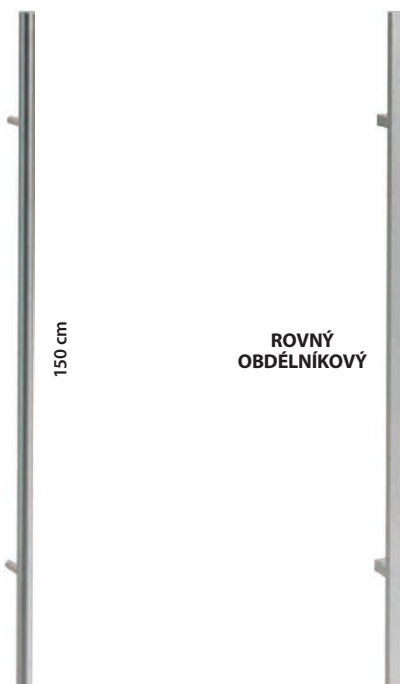

# Doplňkové příslušenství

## PODLOŽKY POD KLIKU

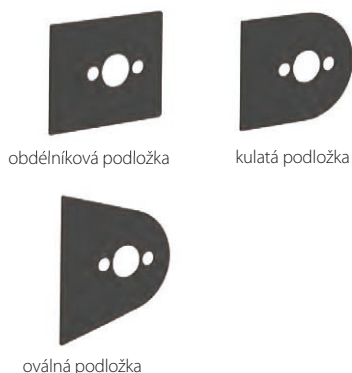

obdélníková podložka

kulatá podložka

oválná podložka

## KULATÉ OKÉNKO Z NEREZOVÉ OCELI



- Kulaté okénko je k dispozici pouze v křídlech s dutinkovou dřevotřískovou deskou, v těchto modelech plochých křídél: MINIMAX, PORTA DECOR, PORTA CPL, ENDURO, Natura CLASSIC, PORTA RESIST.
- Vnější průměr je 350 mm.
- Na výběr je čiré nebo matné bezpečnostní sklo třídy 2 o tloušťce 6 mm.
- Příplatek za kulaté okénko z nerezové oceli
- Příplatek za černé okénko

## VYBAVENÍ VCHODOVÝCH DVEŘÍ



Dvě cylindrické vložky třídy "B". - barva stříbrná, černá a zlatá

## PRÁH



Nerezový práh pro zárubně PORTA:  
- standardní (90 mm)  
- rozšířený (120 mm)

pro dvukřídle dveře:  
- standardní (90 mm)  
- rozšířený (120 mm)

## SAMOZAVÍRAČ



Samozavírač  
- stříbrná a hnědá barva

## MADLA



Hákový zámek na klíč nebo koupelnový zámek s bočními a předními klikami, pro posuvné dveře.  
- barva zlatá, matná zlatá, stříbrná, matná stříbrná, černá

Kulaté madlo pro posuvné dveře v ceně křídla.  
- stříbrná, zlatá a černá

## EL. PROTIPLECH



El. protiplech dveří pro Rohovou ocelovou zárubni VELKÉ a Regulované  
- averzní  
- reverzní



El. protiplech do zárubně Porta SYSTEM  
- averzní  
- reverzní

## PŘÍPRAVA KE ZKRÁCENÍ



Obdélníkové a podélné madla pro posuvné dveře.  
- barva zlatá, matná zlatá, stříbrná, matná stříbrná, černá



Příprava křídla ke zkrácení  
- maximálně 60 mm

# Doplňkové příslušenství

## ZÁMKY



Magnetický zámek s čelem z nerezové oceli (pro křídla s polodrážkou a bezpolodrážkové), černá nebo bílá (pro bezpolodrážkové křídla)



Zámek PRIME se stříbrnou nebo zlatou čelní deskou



Zámek z čelem v černé barvě

## ZÁVĚSY



Prodej 3D závěsů po kusech - část křídla a zárubně

- zlatá
- stříbrná, bílá, černá



Prodej čepových závěsů PRIME maloobchod- křídlo a zárubeň  
- zlato, matné zlato, stříbro, matné stříbro



Prodej závěsů standart část křídla a zárubně  
- stříbrná



Prodej závěsů na kusy část křídla a zárubně  
- černá



Ověřte jak se regulují závěsy



Prodej závěsu 3D na kusy - částzárubňová a křídlová  
- stříbrné

**SUPER  
CENA**

## KRYTKY



Krytky na závěsy standart pro interiérové dveře (komplet na jeden závěs):  
- zlatá, matná stříbrná, lesklý chrom  
- bílá, černá



Krytky závěsů Villadora (sada pro jeden závěs)  
- zlatý lesk, staré zlato, stříbrný lesk

## CYLINDRICKÝ VLOŽKA DO INTERIÉROVÝCH DVEŘÍ

**NOVINKA**



Cylindrická vložka do inter. dveří, rozměr: 30/30, 26/35  
- černá  
- stříbrná

# Doplňkové příslušenství

## ELEKTRONICKÁ KLIKA BLUESMART

Otevírá se pomocí identifikačních karet, klíčů blueSmart nebo autorizovaných klíčenek. Systém je provozován pomocí speciálního softwaru. Elektronická klika je k dispozici pro interiérové, technické akustické a technické protipožární výrobky - pro použití v interiéru. Štitky jsou dostupné ve dvou barvách - bílé (RAL 9003) a černé (RAL 9005). **Leták kliky s podrobnými informacemi, možnostmi použití a ceníkem je k dispozici na adrese [www.porta.com.pl/pliki-techniczne](http://www.porta.com.pl/pliki-techniczne)**



bílá (RAL 9003)



černá (RAL 9005)

Elektronická klika systému blueSmart

Pasivní klíč uživatele barevný

Software systému blueSmart

## INTELIGENTNÍ ELEKTRONICKÝ ZÁMEK

Bezdrátový pohon vložky, který umožňuje na dálku ovládat přístup např. do domu nebo bytu odkudkoliv na světě.

Jako správce můžete vytvořit neomezený počet vzdálených klíčů pro členy rodiny, hosty nebo zaměstnance. Umožňuje udělit trvalý nebo dočasný přístup.

### SALTO DANALOCK v3



Stříbrná

Použití s dveřmi EXTREME RC3 (pro vložky 30/40G nebo 30G/40).

Použití inteligentního zámku nemá vliv na požární a bezpečnostní klasifikaci dveří.

#### SADA

elektronický zámek (krytka)

adapter - nutný pro montáž elektronického zámku na cylindrickou vložku

WiFi - brána

sada vložek WILKA - 1 ks. s koulí, 1 ks. s bezpečnostní spojkou

## SADA PRO ČIŠTĚNÍ, ČIŠTĚNÍ A OBNOVU POVRCHŮ DVEŘÍ



## PORTA DOOR CARE

Pravidelné používání přípravku zajišťuje udržování dveří v čistotě a v perfektním stavu, což zaručuje nejvyšší míru spokojenosti s používanými dveřmi.

Doporučuje se používat pravidelně každé 2–3 týdny, v případě silného znečištění častěji a dveře mezitím otírat měkkým a suchým hadříkem, bez použití dalších čisticích prostředků.

SADA OBSAHUJE:

**Čistič dveří PORTA** – přípravek na čištění povrchu dveří

Přípravek pro důkladné čištění všech typů povrchů dveří. Nemění stupeň lesku. Odstraňuje stopy po mastnotě, nálepkách, vosku, průpiskách, tužce, fixech, krému na boty, nikotinu atd. Má antistatický účinek.

**PORTA Door Refresher** – přípravek pro osvežení a regeneraci povrchu dveří.

Přípravek pro osvežení a regeneraci všech typů povrchů dveří z přírodního dřeva, dýhy, laminátu, moderních a stylizovaných lakovaných dveří. Odstraňuje skvrny od vody a alkoholu. Oživuje barvu a navrácí původní vzhled povrchu dveří. Nepoužívejte na vysoce lesklé, voskované a olejované povrchy dveří. Neobsahuje vosk a silikon.

# Lišty a ventilace

ploché lišty



oblé lišty



čtvrtekruhové lišty  
(2,15 m x 12 mm x 22 mm)



**MODELY**

Portadecor,  
Portasynchro 3D

Portaperfect 3D,  
Portadur, CPL HQ,  
Portalamino

Fólie Lakovaná Premium,  
Gladstone/Halifax

Lak UV Premium Plus

Přírodní dýhy

## PODLAHOVÉ LIŠTY

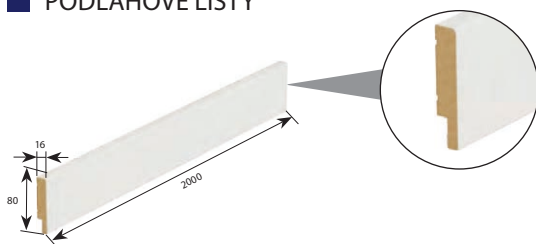

**DEKORY**

Portadecor: Bílá, nelakovaná  
Lak UV Premium Plus: Bílá a Šedá  
Portaperfect: Dub Přírodní  
CPL HQ: Černá

## NÁSTĚNNÉ LIŠTY

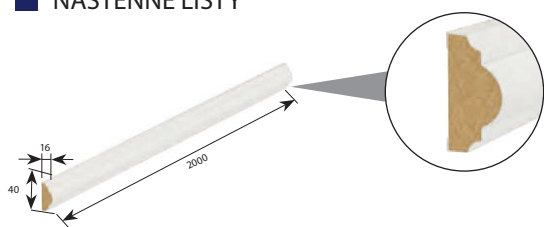

Nelakované (fólie pro samostatné  
malování)

## VENTILAČNÍ OTVORY



Ventilační otvory  
• 1 řada (různé barvy)



Ventilační otvory  
• ve 2 řadách (různé barvy)



Ventilační výřez



Ventilační štěrba



Ventilační mřížka s osazením (různé barvy)  
Ventilační mřížka splňuje podmínky větrání koupelen  
v souladu se stavebními předpisy



**Kovové ventilační otvory**

- Dostupné barvy:
  - otvory čtvercové: zlatá, stříbrná, zlatá mat, stříbrná mat
  - otvory kruhové: stříbrná, stříbrná mat



# Montážní rozměry dveří

## ZÁRUBEŇ MINIMAX

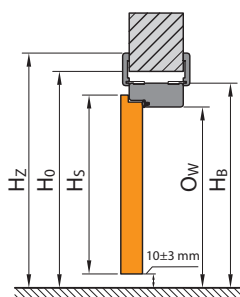
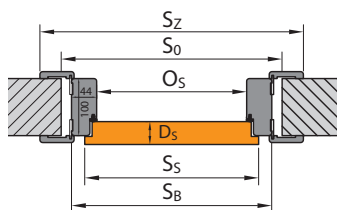

## ZÁRUBEŇ PORTA SYSTEM

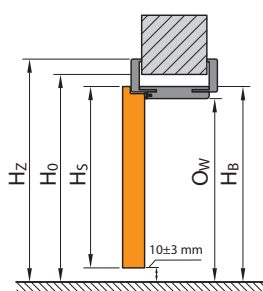
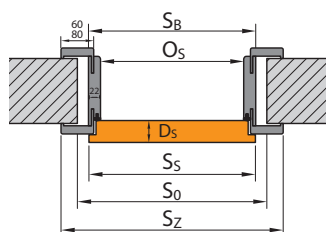

## ZÁRUBEŇ PORTA SYSTEM ELEGANCE

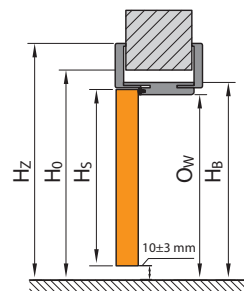
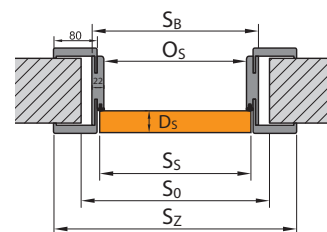

## ZÁRUBEŇ LEVEL

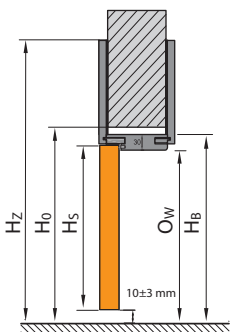
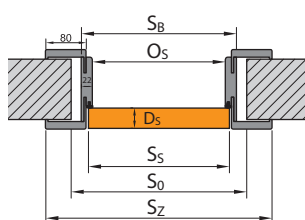

## OCELOVÁ ZÁRUBEŇ

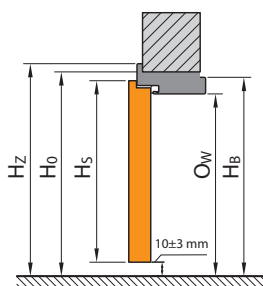
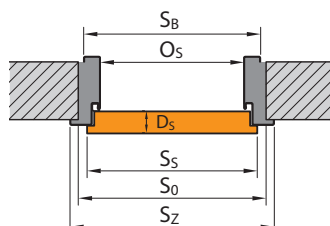

## OCELOVÁ ZÁRUBEŇ BEZ POLODRÁŽKY

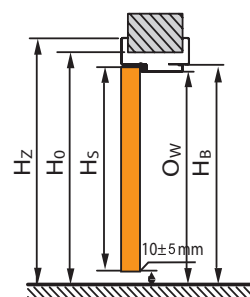
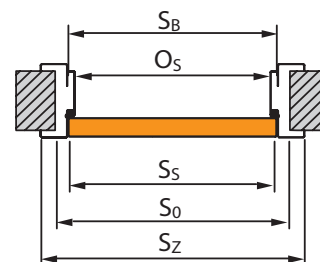

Podívejte se, jak změřit otvor ve stěně

# Montážní rozměry dveří

## PORTA HIDE

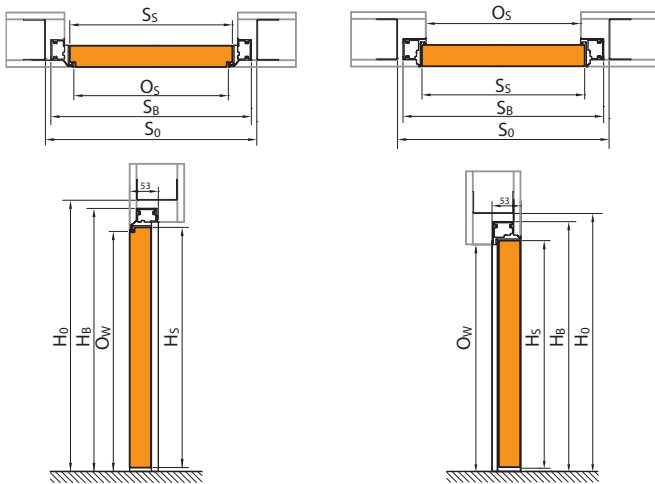

## ZÁRUBEN PORTA SYSTEM S REVERZNÍ POLODRÁŽKOU

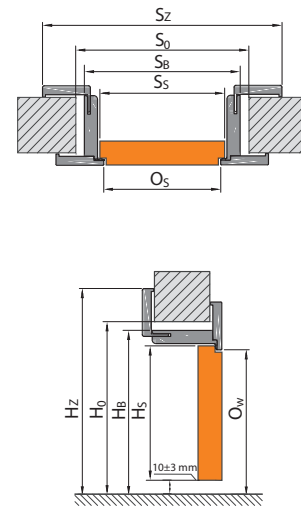

## POSUVNÝ SYSTÉM PORTA

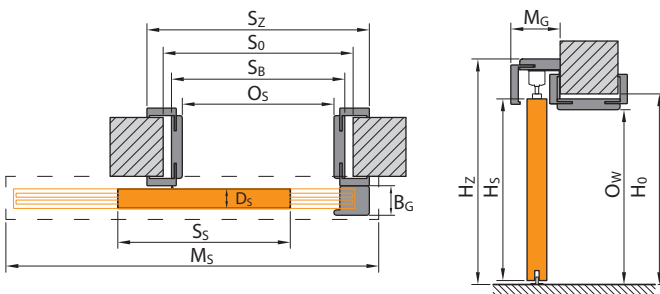

## POSUVNÝ SYSTÉM KOMPAKT

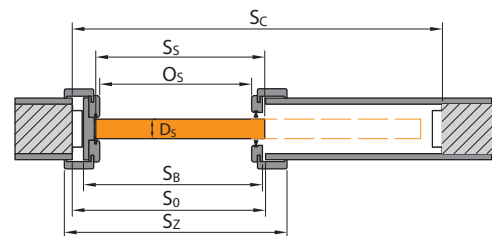

## POSUVNÝ SYSTÉM BEZOBLOŽKOVÝ

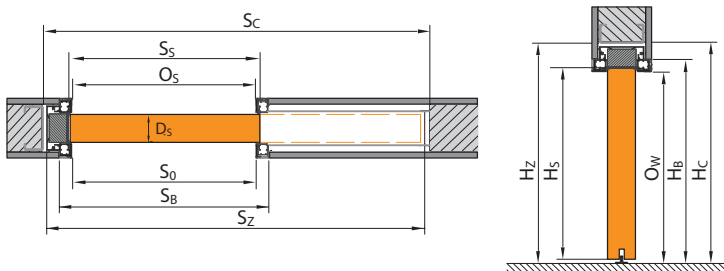

## LEGENDA K ROZMĚRŮM

- $S_5$  celková šířka dveřního křídla (včetně polodrážek)
- $H_5$  celková výška dveřního křídla (včetně polodrážky)
- $D_5$  tloušťka dveřního křídla
- $S_0$  šířka otvoru ve stěně připraveného pro osazení zárubně
- $H_0$  výška otvoru ve stěně připraveného pro osazení zárubně, měřená od úrovně dokončené podlahy
- $O_5$  šířka v profilu zárubně (v případě dveří Alfa, Beta a šatních dveří je rozměr zmenšen o tloušťku křídel zavěšených na zárubni)
- $O_w$  výška stavebního otvoru (měřená od úrovně dokončené podlahy)
- $S_B$  šířka zárubně, rozměr bez krycích lišt

- $H_B$  výška zárubně, rozměr bez krycích lišt
- $S_z$  celková šířka zárubně, rozměr s krycími lištami
- $H_z$  celková výška zárubně, rozměr s krycími lištami
- $M_s$  šířka maskovacího rámu posuvného systému
- $M_G$  tloušťka maskovacího rámu posuvného systému
- $B_c$  šířka dorazové části posuvného systému
- $T_{sw}$  povolená tolerance odchylky šířky | výška otvoru ve stěně
- $S_c$  šířka otvoru ve zdi pro zabudování kazety
- $H_c$  výška otvoru ve zdi pro zabudování kazety (měřena od úrovně dokončené podlahy)

Všimnete si rozměru záklopy 60/80 mm v rozměrových tabulkách (SZ).

# Tabulky rozměrů dveří

## POLSKÁ NORMA (PN)

### INTERIÉROVÉ DVERE S DREVENÝMI ZÁRUBNEMI

TABULKA 1

Tabulku rozmeru dvoukřídlých interiérových dveří s dřevěnými zárubni naleznete na [www.portadoors.cz/do-pobrania](http://www.portadoors.cz/do-pobrania)



Pro získání rozměru  $S_0$  pro dvoukřídlé dveře:

- pro falcová křídla se zárubní Porta SYSTEM: k rozměru  $S_0$  uvedenému v Tabulce 1 pro jedno (falcové) křídlo přičtete rozměr  $S_s$  druhého(falcového) křídla nebo bočního (falcového) panelu
- u polodrážkových křidel s jinými zárubni: k rozměru  $S_0$  uvedenému v tabulce 1 pro jednoduché (falcové) křídlo přičtete rozměr  $S_s$  druhého (falcovaného) křídla nebo bočního (falcovaného) křídla a získanou hodnotu odečtete 10 mm.
- u bezpodrážkových křidel: k rozměru  $S_0$  uvedenému v tabulce 1 u jednoduchého (bezfalcového) dveřního křídla přidejte rozměr  $S_s$  druhého dveřního křídla (bezfalcového) nebo bočního (bezfalcového) panelu a k výsledné hodnotě přičtete 16 mm.

DRUH ZÁRUBNĚ	ROZMĚR	$S_s$	$H_s$	$D_s$	$S_0$	$H_0$	$O_s$	$O_w$	$S_b$	$H_b$	$S_z(6)$	$S_z(8)$	$H_z$	$T_{sw}$
se zárubni: Minimax 60 mm MINIMAX 100 mm MDF v přírodní dýze	60	644	2030	40	710	2075	602	2016	690	2060	800	-	2115	+20 / +10
	70	744			810		702		790		900	-		
	80	844			910		802		890		1000	-		
	90	944			1010		902		990		1100	-		
	100	1044			1110		1002		1090		1200	-		
se zárubní PORTA SYSTEM, Villadora RETRO*	60	644	2030	40	680	2060	602	2016	646	2038	746	786	záklap (6) / (8) 2088 / 2108	+20 / +10
	70	744			780		702		746		846	886		
	80	844			880		802		846		946	986		
	90	944			980		902		946		1046	1086		
	100	1044			1080		1002		1046		1146	1186		
se zárubni: PORTA SYSTEM ELEGANCE, PORTA SYSTEM ELE- GANCE 90 stupňů / LEVEL	60	618	2017	40	690	2060 / 2070	602	2016	646	2038 / 2046	-	786	2108 / panel horní (20) / (100) 2228/3028	+10 / +10
	70	718			790		702		746		-	886		
	80	818			890		802		846		-	986		
	90	918			990		902		946		-	1086		
	100	1018			1090		1002		1046		-	1186		
se zárubní PORTA SYSTEM s reverzním falcem**	60	639	2027	40	720	2080	626	2028	691	2061	-	831	2130	±10/±5
	70	739			820		726		791		-	931		
	80	839			920		826		891		-	1031		
	90	939			1020		926		991		-	1131		
	100	1039			1120		1026		1091		-	1231		
se zárubní RENOVA***	60	644	2030	40	596	2016	558	1994	584	2007	746	-	2088	+15 / -6
	70	744			696		658		684		846	-		
	80	844			796		758		784		946	-		
	90	944			896		858		884		1046	-		
	100	1044			996		958		984		1146	-		
System ALFA	60	644	2000	40	680	2060	460	2016	646	2043	746	786	2088/2108	+20 / +10
	70	744			780		560		746		846	886		
	80	844			880		660		846		946	986		
	90	944			980		760		946		1046	1086		
	100	1044			1080		860		1046		1146	1186		
System BETA	60	588	1990	40	680	2070	450	2016	646	2050	746	786	2088/2108	+20 / +10
	70	688			780		550		746		846	886		
	80	788			880		650		846		946	986		
	90	888			980		750		946		1046	1086		

### ROZŠÍŘENÍ ŠÍŘKOVÉHO ROZSAHU NASTAVITELNÉ ZÁRUBNĚ S TUNELEM

Typ zárubně	Rozsah šířky stěny [mm]	Typ zárubně	Rozsah šířky stěny [mm]	Typ zárubně	Rozsah šířky stěny [mm]	Typ zárubně	Rozsah šířky stěny [mm]	Typ zárubně	Rozsah šířky stěny [mm]
D+D	288-308	G+F	388-408	I+I	488-508	K+L	588-608	N+N	688-688
E+D	308-328	G+G	408-428	J+I	508-528	L+L	608-628		
E+E	328-348	H+G	428-448	J+J	528-548	L+M	628-648		
F+E	348-368	H+H	448-468	K+J	548-568	M+M	648-668		
F+F	368-388	I+H	468-488	K+K	568-588	M+N	668-688		

**POZNÁMKA:** Rozměry  $a_{sz}$ ,  $a_{hz}$  pro rámy z přírodní dýhy jsou uvedeny s tolerancí -1 mm / +3 mm.

\* Villadora RETRO - velikost "110" není k dispozici, šířka páska 6 cm

\*\* Vnější rozměry (na ušší straně křídla)  $S_s$  a  $H_s$  shodné s rozměry dveří se zárubní PORTA SYSTEM ELEGANCE

\*\*\*  $S_0 / H_0$  - znamená šířku/výšku měřenou ve světlém průchodu staré ocelové zárubně.  $T_{sw}$  - tolerance + 15 mm závisí na konstrukci staré zárubně.

### DVEŘE PORTA HIDE

TABULKA 2

DRUH ZÁRUBNĚ	ROZMĚR	$S_s$	$H_s$	$S_0$	$H_0$	$O_s$	$O_w$	$S_b$	$H_b$
PORTA HIDE bezpodrážkové (otevírání směrem ven)	70	718	2017	800	2070	703	2017	787	2059
	80	818		900		803		887	
	90	918		1000		903		987	
PORTA HIDE s reverzním falcem (otevírání směrem dovnitř)	70	718	2027	800	2080	703	2027	787	2069
	80	818		900		803		887	
	90	918		1000		903		987	

# Tabulky rozměrů dveří

## POLSKÁ NORMA (PN)

### VNITŘNÍ DVEŘE S OCELOVÝMI ZÁRUBNĚMI

**TABULKA 3**

DRUH ZÁRUBNĚ	ROZMĚR	S <sub>s</sub>	H <sub>s</sub>	D <sub>s</sub>	S <sub>o</sub>	H <sub>o</sub>	O <sub>s</sub>	O <sub>w</sub>	S <sub>b</sub>	H <sub>b</sub>	S <sub>z</sub>	H <sub>z</sub>	T <sub>sw</sub>
se zárubní ROHOVOU MALOU PLUS	60	644	2030	40	649	2043	596	2016	629	2033	706	2071	±10/±5
	70	744			749		696		729		806		
	80*	844			849		796		829		906		
	90*	944			949		896		929		1006		
	100	1044			1049		996		1029		1106		
se zárubněmi: Rohová VELKÁ pro zděné stěny a Rohová VELKÁ skládaná z nerezové oceli	60	644	2030	40	675	2055	596	2016	656	2046	706	2071	±10/±5
	70	744			775		696		756		806		
	80*	844			875		796		856		906		
	90*	944			975		896		956		1006		
	100	1044			1075		996		1056		1106		
110	1144	1175	1096	1156	1206								
se zárubní Rohová VELKÁ pro stěny SDK	60	644	2030	40	685	2055	596	2016	680	2046	706	2071	+10/+5
	70	744			785		696		780		806		
	80*	844			885		796		880		906		
	90*	944			985		896		980		1006		
	100	1044			1085		996		1080		1106		
110	1144	1185	1096	1180	1206								
se zárubní REGULOVANÁ	60	644	2030	40	690	2063	596	2016	670	2053	716	2076	-10/-5
	70	744			790		696		770		816		
	80*	844			890		796		870		916		
	90*	944			990		896		970		1016		
	100	1044			1090		996		1070		1116		
110	1144	1190	1096	1170	1216								
se zárubní REGULOVANÁ PS "na hranu"	60	644	2030	40	700	2070	596	2016	679	2058	736	2086	-10/-5
	70	744			800		696		779		836		
	80*	844			900		796		879		936		
	90*	944			1000		896		979		1036		
	100	1044			1100		996		1079		1136		
se zárubní Ocelovou PORTA SYSTEM	60	644	2030	40	675	2055	596	2016	646	2041	736	2086	±10/±5
	70	744			775		696		746		836		
	80*	844			875		796		846		936		
	90*	944			975		896		946		1036		
	100	1044			1075		996		1046		1136		
Ocelová PORTA SYSTEM ELEGANCE**	60	618	2017	40	676	2056	596	2016	646	2041	736	2086	±10/±5
	70	718			776		696		746		836		
	80	818			876		796		846		936		
	90	918			976		896		946		1036		
	100	1018			1076		996		1046		1136		
ROHOVOU VELKOU do zděných příček	60	618	2017	40	676	2056	596	2016	656	2046	736	2086	±10/±5
	70	718			776		696		756		836		
	80	818			876		796		856		936		
	90	918			976		896		956		1036		
	100	1018			1076		996		1056		1136		
110	1118	1176	1096	1156	1236								
ROHOVOU VELKOU do SDK příček	60	618	2017	40	681	2056	596	2016	656	2046	736	2086	+10/+5
	70	718			781		696		756		836		
	80	818			881		796		856		936		
	90	918			981		896		956		1036		
	100	1018			1081		996		1056		1136		
110	1118	1181	1096	1156	1236								
Ocelová Regulovaná Bezpodrážková**	60	618	2017	40	690	2063	596	2016	670	2053	736	2086	-10/-5
	70	718			790		696		770		836		
	80	818			890		796		870		936		
	90	918			990		896		970		1036		
	100	1018			1090		996		1070		1136		
110	1118	1190	1096	1170	1236								

### OCELOVÉ DVEŘE PORTA LOFT

**TABULKA 8**

DRUH ZÁRUBNĚ	ROZMĚR	S <sub>o</sub>	H <sub>o</sub>	S <sub>z</sub> /S <sub>b</sub>	H <sub>z</sub> /H <sub>b</sub>
PORTA LOFT Ocelové	80	874	2053	864	2048
	90	974		964	

**\*POZOR!** Objednávka v investiční normě (světlý rozměr otvoru 800, 900 mm) – k dostání jako standard – bez příplatku pouze pro PN (investiční norma – k S0 připočítat 8 mm). Nezapomeňte také vybrat správnou velikost doporučených křídel pro sadu.

\*\*V případě, že se pouzdro závěsu nevejde do stavebního otvoru je třeba stavební otvor v místě pouzdra mírně rozšířit.

# Tabulky rozměrů dveří

## POLSKÁ NORMA (PN)

### TECHNICKÉ DVEŘE

### TABULKA 4

DRUH ZÁRUBNĚ	ROZMĚR	S <sub>s</sub>	H <sub>s</sub>	D <sub>s</sub>	S <sub>0</sub>	H <sub>0</sub>	O <sub>s</sub>	O <sub>w</sub>	S <sub>B</sub>	H <sub>B</sub>	S <sub>2</sub> (6)	S <sub>2</sub> (8)	H <sub>Z</sub>	T <sub>s/w</sub>
Rw = 27 dB se zárubní PORTA SYSTEM	60	644	2030	40	680	2060	602	2016	646	2038	746	786	záklap (6) / (8) 2088 / 2108	+20 / +10
	70	744			780		702		746		846	886		
	80	844			880		802		846		946	986		
	90	944			980		902		946		1046	1086		
	100	1044			1080		1002		1046		1146	1186		
Rw = 32 dB se zesílenou zárubní PORTA SYSTEM	60	644	2030	44	680	2060	602	2016	650	2040	746	786	záklap (6) / (8) 2088 / 2108	+20 / +10
	70	744			780		702		750		846	886		
	80	844			880		802		850		946	986		
	90	952			988		910		958		1054	1094		
	100	1044			1080		1002		1050		1146	1186		
PORTA SILENCE Rw=37 dB nastavitelná polodrážka	80	844	2030	49 / 50	880	2060	802	2016	850	2040	946	986	2088/2108	+20 / +10
	90	968			926		974		1070		1110			
	100	1044			1080		1002		1050		1146	1186		
PORTA SILENCE Rw=37 dB nastavitelná bezpolodrážková	80	818	2017	49 / 50	880	2060	801	2016	849	2040	-	985	-2108	+20 / +10
	90	968			951		999		-		1135			
	100	1018			1080		1001		1049		-	1185		
PORTA SILENCE Rw=37 dB pevná bezpolodrážková	80	844	2030	49 / 50	950	2090	802	2017	922	2077	1024	1064	2128/2148	±10 / ±5
	90	968			926		1046		1148		1188			
	100	1044			1150		1002		1122		1224	1264		
PORTA SILENCE Rw=37 dB bezfalcové stálé	80	818	2017	49 / 50	950	2090	801	2017	921	2077	-	1063	-2148	±10 / ±5
	90	968			951		1071		-		1213			
	100	1018			1150		1001		1121		-	1263		
Porta SILENCE Rw=37 dB polodrážkové regulovaná. ocelová *	80	844	2030	49 / 50	876	2055	796	2013	856	2043	906	-	2068	±10 / ±5
	90	968			920		980		1030		-			
	100	1044			996		1056		1106		-			
Porta SILENCE Rw=37 dB polodrážková stálá. ocelová *	80	818	2017	49 / 50	875	2055	795	2013	855	2043	905	-	2068	+10 / +5
	90	968			945		1005		1055		-			
	100	1018			995		1055		1105		-			
Rw = 42 dB se zesílenou zárubní Porta SYSTEM	80	868	2047	68 / 69	915	2080	802	2020	872	2056	968	1008	záklap (6) / (8) 2104 / 2124	+20 / +10
	90	968			902		972		1068		1108			
	100	1068			1002		1072		1168		1208			
Rw = 42 dB se zárubní MDF	80	868	2047	68 / 69	975	2105	802	2021	946	2093	1048	1088	záklap (6) / (8) 2144 / 2164	±10 / ±5
	90	968			902		1046		1148		1188			
	100	1068			1175		1002		1146		1248	1288		
Rw = 42 dB s ocelovou zárubní*	80	888	2047	68 / 69	890	2055	810	2015	870	2045	950	-	2085	±10 / ±5
	90	988			910		970		1050		-			
	100	1088			1010		1070		1150		-			
EI 30 s MDF zárubní	60	644	2030	44 / 45	750	2090	602	2014	722	2077	824	864	záklap (6) / (8) 2128 / 2148	±10 / ±5
	70	744			850		702		822		924	964		
	80	844			950		802		922		1024	1064		
	90	952			1060		910		1030		1132	1172		
	100	1044			1150		1002		1122		1224	1264		
EI 30, Rw = 27 dB, Rw = 32 dB s ocelovou zárubní*	60	644	2030	44 / 45 40 / 41 44 / 45	675	2055	596	2013	656	2043	706	-	2068	±10 / ±5
	70	744			775		696		756		806	-		
	80	844			875		796		856		906	-		
	90	952			985		904		964		1014	-		
	100	1044			1075		996		1056		1106	-		
EI 30, Rw = 27 dB, Rw = 32 dB s ocelovou zárubní* pro sádkartonové stěny	60	644	2030	40 / 41 44 / 45	685	2058	596	2013	680	2058	706	-	2068	+10 / +5
	70	744			785		696		780		806	-		
	80	844			885		796		880		906	-		
	90	952			993		904		988		1014	-		
	100	1044			1085		996		1080		1106	-		
EI 60 s dřevěnou zárubní	60	668	2030	60 / 61	775	2090	628	2017	747	2077	858	-	2133	±10 / ±5
	70	768			875		728		847		958	-		
	80	868			975		828		947		1058	-		
	90	968			1075		928		1047		1158	-		
	100	1068			1175		1028		1147		1258	-		
EI 60 s ocelovou zárubní*	60	668	2030	60 / 61	700	2055	618	2011	678	2041	732	-	2068	±10 / ±5
	70	768			800		718		778		832	-		
	80	868			900		818		878		932	-		
	90	968			1000		918		978		1032	-		
	100	1068			1100		1018		1078		1132	-		
EI30 PLUS, EI60 PLUS	60	720	2040	62	745	2065	660	2023	730	2057	780	-	2083	±10 / ±5
	70	820			845		760		830		880	-		
	80	920			945		860		930		980	-		
	90	1020			1045		960		1030		1080	-		
	100	1120			1145		1060		1130		1180	-		
EI30 PLUS, EI60 PLUS dvojité	90+30**	1423	2040	62	1445	2065	1363	2023	1431	2057	1483	-	2083	±10/±5
	90+40**	1523			1545		1463		1531		1583	-		
	90+50**	1623			1645		1563		1631		1683	-		
	90+60	1723			1745		1663		1731		1783	-		
	90+70	1823			1845		1763		1831		1883	-		
	90+80	1923			1945		1863		1931		1983	-		
	90+90	2023			2045		1963		2031		2083	-		

# Tabulky rozměrů dveří

## POLSKÁ NORMA (PN)

### TECHNICKÉ DVEŘE pokr.

**TABULKA 4**

DRUH ZÁRUBNĚ	ROZMĚR	S <sub>s</sub>	H <sub>s</sub>	D <sub>s</sub>	S <sub>0</sub>	H <sub>0</sub>	O <sub>s</sub>	O <sub>w</sub>	S <sub>b</sub>	H <sub>b</sub>	S <sub>z</sub> (6)	S <sub>z</sub> (8)	H <sub>z</sub>	T <sub>s/w</sub>
ENDURO	60	644	2030	40	675	2055	596	2016	656	2046	706	-	2071	±10 / ±5
	70	744			775		696		756		806	-		
	80	844			875		796		856		906	-		
	90	952			983		904		964		1014	-		
	100	1044			1075		996		1056		1106	-		
ENDURO s kyvnou zárubní	60	618	2017	40	750	2085	638	2030	728	2075	728	-	2075	±10 / ±5
	70	718			850		738		828		828	-		
	80	818			950		838		928		928	-		
	90	918			1050		938		1028		1028	-		
4 mechanická třída s VELKOU Rohovou zárubní pro zděné stěny	70	752	2030	40	783	2055	704	2016	764	2046	814	-	2071	±10 / ±5
	80	852			883		804		864		914	-		
	90	952			983		904		964		1014	-		
	100	1052			1083		1004		1064		1114	-		
4. mechanická třída s VELKOU Rohovou zárubní do sádrokartonové stěny	70	752	2030	40	793	2055	704	2016	788	2046	814	-	2071	±10 / ±5
	80	852			893		804		888		914	-		
	90	952			993		904		988		1014	-		
	100	1052			1093		1004		1088		1114	-		
4 mechanická třída s NASTAVITELNOU ocelovou zárubní	70	752	2030	40	798	2063	704	2016	778	2053	824	-	2076	±10 / ±5
	80	852			898		804		878		924	-		
	90	952			998		904		978		1024	-		
	100	1052			1098		1004		1078		1124	-		
4 mechanická třída s ocelovou zárubní PORTA SYSTEM	70	752	2030	40	784	2056	704	2016	754	2041	844	-	2086	±10 / ±5
	80	852			884		804		854		944	-		
	90	952			984		904		954		1044	-		
	100	1052			1084		1004		1054		1144	-		
Univerzální dveře pro technické místnosti	70	715	2017	40***	760	2050	700	2018	739	2038	796	-	2066	±10 / ±5
	80	815			860		800		839		896	-		
	90	915			960		900		939		996	-		
Steel BASIC a Steel BASIC PLUS se zárub. Rohová MALÁ PLUS	80	852	2030	40	857	2043 - Basic 2047 - Basic PLUS	804	2016	837	2033	914	-	2071 - Basic 2075 - Basic PLUS	±10 / ±5
	90	952			957		904		937		1014	-		
	100	1052			1057		1004		1037		1114	-		
INNOVO 37 dB se zárubní PORTA SYSTEM	60	644	2030	44	680	2060	602	2016	650	2040	746	786	úhelník (6) / (8) 2088 / 2108	+20 / +10
	70	744			780		702		750		846	886		
	80	844			880		802		850		946	986		
	90	968			1005		926		974		1070	1110		
	100	1044			1080		1002		1050		1146	1186		
INNOVO 37 dB s ocelovou zárubní	60	644	2030	44	675	2055	596	2013	656	2043	706	-	2068	+10 / +5
	70	744			775		696		756		806	-		
	80	844			875		796		856		906	-		
	90	968			1000		920		980		1030	-		
	100	1044			1075		996		1056		1106	-		
INNOVO 42 dB s MDF zárubní	80	888	2047	62	990	2105	822	2021	966	2093	1068	1108	úhelník (6) / (8) 2144 / 2164	±10 / ±5
	90	988			1090		922		1066		1168	1208		
	100	1088			1190		1022		1166		1268	1308		
INNOVO 42 dB se zárubní PORTA SYSTEM	80	888	2047	62	925	2075	822	2020	894	2056	990	1030	úhelník (6) / (8) 2104 / 2124	+20 / +10
	90	988			1025		922		994		1090	1130		
	100	1088			1125		1022		1094		1190	1230		
INNOVO 42 dB s ocelovou zárubní	80	888	2047	62	890	2055	810	2015	870	2045	950	-	2085	±10 / ±5
	90	988			990		910		970		1050	-		
	100	1088			1090		1010		1070		1150	-		

\* Při použití zárubně PROJEKT (BIS a Premium) je nutné zvětšit otvor ve zdi S0 o 30 mm a výšku H0 o 15 mm (s tolerancí ±10 mm / ±5 mm). Další charakteristické rozměry profilu PROJEKT viz výkres na straně 184.

\*\* Pasivní křídlo pouze plné (bez prosklení)

\*\*\* Tloušťka křídla je měřena na svislých okrajích (křídlo bez výplně, otevřené ze strany zavírání).

### VNĚJŠÍ DVEŘE

**TABULKA 6**

	ROZMĚR	S <sub>s</sub>	H <sub>s</sub>	D <sub>s</sub>	S <sub>0</sub>	H <sub>0</sub>	O <sub>s</sub>	O <sub>w</sub>	S <sub>b</sub>	H <sub>b</sub>	S <sub>z</sub>	H <sub>z</sub>	T <sub>sw</sub>
Steel SAFE	80	868	2037	54	900	2065	820	2023*	880	2053	930	2078	±10 / ±5
	90	968			1000		920		980		1030		
	100	1068			1100		1020		1080		1130		
Steel SAFE se zárubní Thermo	80	868	2037	54	900	2065	822	2023*	882	2053	932	2078	±10 / ±5
	90	968			1000		922		982		1032		
	100	1068			1100		1022		1082		1132		
Steel ENERGY PROTECT	80	868	2037	66	900	2065	822	2023*	882	2053	932	2078	±10 / ±5
	90	968			1000		922		982		1032		
	100	1068			1100		1022		1082		1132		

\* Použitím ocelového prahu se uvedený rozměr zmenší o 16 mm.

# Tabulky rozměrů dveří

## POLSKÁ NORMA (PN)

### DVEŘE VNITŘNÍ VSTUPNÍ

**TABULKA 5**

DRUH ZÁRUBNĚ	ROZMĚR	S <sub>s</sub>	H <sub>s</sub>	D <sub>s</sub>	S <sub>0</sub>	H <sub>0</sub>	O <sub>s</sub>	O <sub>w</sub>	S <sub>b</sub>	H <sub>b</sub>	S <sub>2</sub> (6)	S <sub>2</sub> (8)	H <sub>z</sub>	T <sub>s/w</sub>
AGAT, OPAL, KWARC, GRANIT kl. C s ocelovou zárubní**	80	844	2030*	40 / 41 44 / 45 48 / 49	876	2056	796	2016***	856	2046	906	-	2071	±10 / ±5
	90	952			986		904		964		1014			
	100	1044			1076		996		1056		1106			
EXTREME RC2, EXTRE- MÉR C 3 s ocelovou zárubní**	80	844	2032	50	876	2056	796	2016	856	2046	906	-	2071	+10 / +5
	90	968			1000		920		980		1030			
	100	1044			1076		996		1056		1106			
EXTREME RC 3 se zárubní PS	80	844	2032	50	880	2060	802	2018	850	2042	-	986	2110	+20 / +10
	90	968			1005		926		974		-	1110		
	100	1044			1080		1002		1050		-	1186		
EXTREME RC 4 s ocelo- vou zárubní**	80	844	2032	54	880	2060	798	2016***	858	2046	908	-	2071	±10/±5
	90	968			1005		922		982		1032			
	100	1044			1080		998		1058		1108			
Steel SECURE	80	868	2040	54	900	2065	820	2025	880	2055	930	-	2080	±10/±5
	90	968			1000		920		980		1030			
	100	1068			1100		1020		1080		1130			
Steel SAFE	80	868	2037	54	900	2065	820	2023***	880	2053	930	-	2078	±10/±5
	90	968			1000		920		980		1030			
	100	1068			1100		1020		1080		1130			

\* pro Granit tř. C H<sub>s</sub>=2032

\*\* Při použití zárubně PROJECT (BIS a Premium) by se měl otvor ve stěně<sub>50</sub> zvětšit o 30 mm a výška<sub>h0</sub> o 15 mm (tolerance výsledků ±10 mm / ±5 mm). Další charakteristické rozměry profilu PROJECT viz výkres na straně 184.

\*\*\* Použití ocelového prahu sníží uvedený rozměr o 16 mm.

### POSUVNÉ SYSTÉMY

**TABULKA 7**

	ROZMĚR	S <sub>s</sub>	H <sub>s</sub>	D <sub>s</sub>	S <sub>0</sub> (6)/(8)	H <sub>0</sub>	O <sub>s</sub> (6)/(8)	O <sub>w</sub>	H <sub>z</sub>	M <sub>s</sub> (6)/(8)	M <sub>G</sub>	B <sub>G</sub>	T <sub>s/w</sub>
Posuvný systém PORTA	60	644	2030	40	680/-	2060	602/-	2016	2119	1413	103	60	+20 / +10
	70	744			780/-		702/-			1613			
	80	844			880/-		802/-			1813			
	90	944			980/-		902/-			2013			
	100	1044			1080/-		1002/-			2213			
Posuvný systém ALU	60	744	2030	40	680/640	2060	602/ 560	2016	2114	1448	68	-	+20 / +10
	70	844			780/740		702/ 660			1648			
	80	944			880/840		802/ 760			1848			
	90	1044			980/940		902/ 860			2048			
	110	2 x 644			1220/1180		1145/ 1104			2452			
	130	2 x 744			1420/1380		1345/ 1304			2852			
	150	2 x 844			1620/1580		1545/ 1504			3252			
	170	2 x 944			1820/1780		1745/ 1704			3652			

	ROZMĚR	S <sub>s</sub>	H <sub>s</sub>	S <sub>0</sub> *	H <sub>0</sub> *	O <sub>s</sub>	O <sub>w</sub>	S <sub>b</sub>	H <sub>b</sub>	S <sub>2</sub> (6)	S <sub>2</sub> (8)	H <sub>z</sub> (6)/(8)	S <sub>c</sub>	H <sub>c</sub>	T <sub>s/w</sub>
Posuvný systém KOMPAKT jednokřídlé	60	644	2030	660	2065	600	2018	654	2040	744	784	2090 /2110	1355	2130	+5 /+10
	70	744		760		754		844		884	1555				
	80	844		860		854		944		984	1755				
	90	944		960		954		1044		1084	1955				
	100	1044		1060		1054		1144		1184	2155				
Posuvný systém KOMPAKT – dvojkřídlé	2 x 60	644	2030	1265	2065	1214	2018	1258	2040	1358	1398	2090 /2110	2610	2130	+5 /+10
	2 x 70	744		1465		1458		1558		1598	3010				
	2 x 80	844		1665		1658		1758		1798	3410				
	2 x 90	944		1865		1858		1958		1998	3810				
	2 x 100	1044		2065		2058		2158		2198	4210				

Pro posuvný systém KOMPACT rozměry S<sub>0</sub> a H<sub>0</sub> označují rozměr otvoru ve stavebním pouzdru k osazení zárubně na bázi dřeva

	ROZMĚR	S <sub>s</sub>	H <sub>s</sub>	D <sub>s</sub>	H <sub>0</sub>	O <sub>s</sub>	O <sub>w</sub>	S <sub>b</sub>	H <sub>b</sub>	S <sub>z</sub>	H <sub>z</sub>	S <sub>c</sub>	H <sub>c</sub>	T <sub>s/w</sub>
Bezobložkový systém	70	744	2030	40	2110	726	2036	823	2067	1560	2101	1580	2110	+10/+10
	80	844				826		923		1760		1780		
	90	944				926		1023		1960		1980		

	ROZMĚR	S <sub>s</sub>	H <sub>s</sub>	D <sub>s</sub>	S <sub>0</sub>	H <sub>0</sub>	M <sub>s</sub>	T <sub>s/w</sub>
Posuvný systém BLACK*	70	744	2090	40	680	2060	2000	±10 / ±5
	80	844			780			
	90	944			880			
	100	1044			980			
Posuvný systém SLIDE	70	744	2200	40	680	2060	2010	±10 / ±5
	80	844			780			
	90	944			880			
	100	1044			980			
Posuvný systém EFEKT	90	944	2230	40	680	2060	1665	-10 / ±50
	100	1044			780		1865	
	110	1144			880		2065	

\* V případě použití jiného křídla než PORTA BLACK je třeba snížit výšku otvoru ve stěně o 60 mm.

# Tabulky rozměrů dveří

## POLSKÁ NORMA (PN)

### VNITŘNÍ DVEŘE S DŘEVĚNÝMI ZÁRUBNĚMI - VÝŠKA "220"

**TABULKA 9**

DRUH ZÁRUBNĚ	ROZMĚR	S <sub>s</sub>	H <sub>s</sub>	D <sub>s</sub>	S <sub>o</sub>	H <sub>o</sub>	O <sub>s</sub>	O <sub>w</sub>	S <sub>b</sub>	H <sub>b</sub>	S <sub>z</sub> (6)	S <sub>z</sub> (8)	H <sub>z</sub>	T <sub>SW</sub>
se zárubní PORTA SYSTEM	60	644	2230	40	680	2260	602	2216	646	2238	746	786	záklap (6) / (8) 2288 / 2308	+20 / +10
	70	744			780		702		746		846	886		
	80	844			880		802		846		946	986		
	90	944			980		902		946		1046	1086		
	100	1044			1080		1002		1046		1146	1186		
	110	1144			1180		1102		1146		1246	1286		
se zárubní PORTA SYSTEM ELEGANCE PORTA SYSTEM ELEGANCE 90 stupňů	60	618	2217	40	690	2260	602	2216	646	2238	-	786	2308	+10 / +10
	70	718			790		702		746		-	886		
	80	818			890		802		846		-	986		
	90	918			990		902		946		-	1086		
	100	1018			1090		1002		1046		-	1186		
se zárubní PORTA SYSTEM s reverzním falcem*	60	639	2227	40	720	2280	626	2228	691	2261	-	831	2330	±10/±5
	70	739			820		726		791		-	931		
	80	839			920		826		891		-	1031		
	90	939			1020		926		991		-	1131		
	100	1039			1120		1026		1091		-	1231		

POZNÁMKA: Rozměry SZ a HZ pro rámy z přírodní dýhy jsou uvedeny s tolerancí -1 mm / +3 mm.

\* Vnější rozměr (na uží straně křídla)<sub>sz, hz</sub> je shodný s rozměrem dveří se zárubně systému PORTA ELEGANCE.

### VNITŘNÍ VCHODOVÉ DVEŘE S OCELOVÝMI ZÁRUBNĚMI - VÝŠKA "220"

**TABULKA 10**

DRUH ZÁRUBNĚ	ROZMĚR	S <sub>s</sub>	H <sub>s</sub>	D <sub>s</sub>	S <sub>o</sub>	H <sub>o</sub>	O <sub>s</sub>	O <sub>w</sub>	S <sub>b</sub>	H <sub>b</sub>	S <sub>z</sub>	H <sub>z</sub>	T <sub>SW</sub>
se zárubní Ocelová PORTA SYSTEM	60	644	2230	40	675	2255	596	2216	646	2241	736	2286	±10/±5
	70	744			775		696		746		836		
	80	844			875		796		846		936		
	90	944			975		896		946		1036		
	100	1044			1075		996		1046		1136		
s ocelovou zárubní PORTA SYSTEM ELEGANCE*	60	618	2217	40	675	2255	596	2216	646	2241	736	2286	±10/±5
	70	718			775		696		746		836		
	80	818			875		796		846		936		
	90	918			975		896		946		1036		
	100	1018			1075		996		1046		1136		

\* V případě, že se pouzdro závěsu nevejde do stavebního otvoru je třeba stavební otvor v místě pouzdra mírně rozšířit.

### DVEŘE PORTA GLASS

**TABULKA 11**

DRUH ZÁRUBNĚ	ROZMĚR	S <sub>s</sub>	H <sub>s</sub>	D <sub>s</sub>	S <sub>o</sub>	H <sub>o</sub>	O <sub>s</sub>	O <sub>w</sub>	S <sub>b</sub>	H <sub>b</sub>	S <sub>z(6)</sub>	S <sub>z(8)</sub>	H <sub>z</sub>	T <sub>SW</sub>
PORTA SYSTEM	60	618	2016	8	780	2060	602	2016	646	2038	746	786	úhelník (6) / (8) 2088/2108	+20/+10
	70	718			780		702		746		846	886		
	80	818			880		802		846		946	986		
	90	918			980		902		946		1046	1086		
VELKÁ Rohová Ocelová (zděná stěna)	60	618	2016	8	675	2055	596	2016	656	2046	706	-	2071	±10/±5
	70	718			775		696		756		806	-		
	80	818			875		796		856		906	-		
	90	918			975		896		956		1006	-		
VELKÁ Rohová Ocelová (sádkartonová stěna)	60	618	2016	8	685	2055	596	2016	680	2046	706	-	2071	+10/+5
	70	718			785		696		780		806	-		
	80	818			885		796		880		906	-		
	90	918			985		896		980		1006	-		
REGULOVANÁ Ocelová "na hranu"	60	618	2016	8	700	2070	596	2016	679	2058	736	-	2086	-10/-5
	70	718			800		696		779		836	-		
	80	818			900		796		879		936	-		
	90	918			1000		896		979		1036	-		
Ocelová Porta SYSTEM	60	618	2016	8	675	2055	596	2016	646	2041	736	-	2086	±10/±5
	70	718			775		696		746		836	-		
	80	818			875		796		846		936	-		
	90	918			975		896		946		1036	-		

#### VÝŠKA "220" JE K DISPOZICI V KOLEKČÍCH:

- PORTA VECTOR
- PORTA ART DECO
- PORTA DESIRE
- PORTA OSLO
- NATURA OSLO
- NATURA CLASSIC
- NATURA LINE
- NATURA VECTOR

#### POZNÁMKY:

- Rozměrová tolerance podle PN: do 1 m: ±1 mm, nad 1 m: ±2 mm.
- Bocní panely k polodrážkovým dveřím dostupné v přírodní dýze nabízíme v rozměru „40“, kde SS=444, HS=2030.
- Zárubně jsou určeny k umístění na hotovou, dokončenou podlahu. V případě ocelových zárubní je možné objednat je ve verzi prodloužené o 30 mm k zalití do potěru podlahy. V tomto případě by měly být dané rozměry H<sub>b</sub> a H<sub>z</sub> zvětšeny o 30 mm (úroveň "-30").
- Velikost křídla uvedená v tabulce pro vnitřní křídla platí jak pro křídla s polodrážkou, tak pro křídla posuvná.
- PORTA SYSTEM integrovaný s nadvítelkem<sub>H0718</sub> a<sub>12</sub> +302 mm.
- Při použití zárubně PROJECT (BIS a Premium) by se měl otvor ve stěně<sub>sz</sub> zvětšit o 30 mm a výška<sub>h0</sub> o 15 mm (tolerance výsledků ±10 mm / ±5 mm).



# Tabulky rozměrů dveří

ČESKÁ (CN) / NĚMECKÁ NORMA (DIN)

## INTERIÉROVÉ DVEŘE

TABULKA 12

CN/DIN	ROZMĚR	SS	H <sub>S</sub>	D <sub>S</sub>	S <sub>0</sub>	H <sub>0</sub>	O <sub>S</sub>	O <sub>W</sub>	S <sub>B</sub>	H <sub>B</sub>	S <sub>Z</sub> (6)	S <sub>Z</sub> (8)	H <sub>Z</sub> (6) / (8)	T <sub>S W</sub>
se zárubní: Minimax 60 mm Minimax 100 mm MDF v přírodní dyhe	60	648/610	1985	40	715/680	2030	606/569	1971	694/657	2015	804/767	-	2070	+20 / +10
	70	748/735			815/805		706/694		794/782		904/892	-		
	80	848/860			915/930		806/819		894/907		1004/1017	-		
	90	948/985			1015/1055		906/944		994/1032		1104/1142	-		
	100	1048/-			1115/-		1006/-		1094/-		1204/-	-		
se zárubní Porta SYSTEM	60	648/610	1985	40	685/650	2015	606/567	1971	650/611	1993	750/711	790/751	základ (6) / (8) 2043/2063	+20 / +10
	70	748/735			785/775		706/692		750/736		850/836	890/876		
	80	848/860			885/900		806/817		850/861		950/961	990/1001		
	90	948/985			985/1025		906/942		950/986		1050/1086	1090/1126		
	100	1048/-			1085/-		1006/-		1050/-		1150/-	1190/-		
se zárubní: Porta SYSTEM ELEGANCE LEVEL	60	622/584	1972	40	695/660	2015/ LEVEL 2025	606/567	1971	650/611	1993/ LEVEL 2001	-	790/751	-/2063/ LEVEL 2183/2983 horní panel (20)/(100)	+20 / +10
	70	722/709			795/785		706/692		750/736		-	890/876		
	80	822/834			895/910		806/817		850/861		-	990/1001		
	90	922/959			995/1035		906/942		950/986		-	1090/1126		
	100*	1022/-			1095/-		1006/-		1050/-		-	1190/-		
se zárubní Porta SYSTEM ELEGANCE 90°	60	622/584	1972	40	695/660	2015	606/567	1971	650/611	1993	-	790/751	-/2065	+20/+10
	70	722/709			795/785		706/692		750/736		-	890/876		
	80	822/834			895/910		806/817		850/861		-	990/1001		
	90	922/959			995/1035		906/942		950/986		-	1090/1126		
	100	1022/-			1095/-		1006/-		1050/-		-	1190/-		
se zárubní Porta SYSTEM reverzní*	60	643/-	1982	40	725/-	2035	630/-	1983	695/-	2015	-	835/-	-/2085	±10/±5
	70	743/-			825/-		730/-		795/-		-	935/-		
	80	843/-			925/-		830/-		895/-		-	1035/-		
	90	943/-			1025/-		930/-		995/-		-	1135/-		
	100	1043/-			1125/-		1030/-		1095/-		-	1235/-		
se zárubní: RENOVA**	60	648/-	1985	40	600/561	1971	562/-	1949	588/-	1962	750/-	-	2043	+15* -6
	70	748/-			700/686		662/-		688/-		850/-	-		
	80	848/-			800/811		762/-		788/-		950/-	-		
	90	948/-			900/936		862/-		888/-		1050/-	-		
	100	1048/-			1000/-		962/-		988/-		1150/-	-		
se zárubní ROHOVOU MALOU PLUS	60	648/610	1985	40	655/615	1995	600/561	1968	633/594	1985	710/671	-	2023	±10 / ±5
	70	748/735			755/740		700/686		733/719		810/796	-		
	80	848/860			855/865		800/811		833/844		910/921	-		
	90	948/985			955/990		900/936		933/969		1010/1046	-		
	100	1048/-			1055/-		1000/-		1033/-		1110/-	-		
se zárubněmi kovovou ROHOVOU VELKOU pro zděné stěny ROHOVOU VELKOU SKLÁDANOU z nerezové oceli	60	648/610	1985	40	680/640	2010	600/561	1968	660/621	1998	710/671	-	2023	±10 / ±5
	70	748/735			780/765		700/686		760/746		810/796	-		
	80	848/860			880/890		800/811		860/871		910/921	-		
	90	948/985			980/1015		900/936		960/996		1010/1046	-		
	100	1048/-			1080/-		1000/-		1060/-		1110/-	-		
se zárubní ROHOVOU VELKOU pro SDK	60	648/610	1985	40	685/645	2010	600/561	1968	684/645	1998	710/671	-	2023	+10 / +5
	70	748/735			785/770		700/686		784/770		810/796	-		
	80	848/860			885/895		800/811		884/895		910/921	-		
	90	948/985			985/1020		900/936		984/1020		1010/1046	-		
	100	1048/-			1085/-		1000/-		1084/-		1110/-	-		
s ocelovou REGULOVANOU zárubní	60	648/610	1985	40	695/655	2015	600/561	1968	674/635	2005	720/681	-	2028	-10 / -5
	70	748/735			795/780		700/686		774/760		820/806	-		
	80	848/860			895/905		800/811		874/885		920/903	-		
	90	948/985			995/1030		900/936		974/1010		1020/1056	-		
	100	1048/-			1095/-		1000/-		1074/-		1120/-	-		
s ocelovou REGULOVANOU bezfalcovou	60	622/584	1972	40	695/655	2017	600/561	1970/1968	675/635	1995/1993	740/701	-	2040/2038	-10 / -5
	70	722/709			795/780		700/686		775/760		840/826	-		
	80	822/834			895/905		800/811		875/885		940/951	-		
	90	922/959			995/1030		900/936		975/1010		1040/1076	-		
	100	1022/-			1095/-		1000/-		1075/-		1140/-	-		
Ocelová Porta SYSTEM ELEGANCE	60	622/584	1972	40	680/640	2010	600/561	1970/1968	650/611	1995/1993	740/701	-	2040/2038	±10 / ±5
	70	722/709			780/765		700/686		750/736		840/826	-		
	80	822/834			880/890		800/811		850/861		940/951	-		
	90	922/959			980/1015		900/936		950/986		1040/1076	-		
	100	1022/-			1080/-		1000/-		1050/-		1140/-	-		
se zárubní rohová VELKÁ bezfalcová do zděných stěn	60	622/584	1972	40	680/640	2010	600/561	1970/1968	660/620	2000	740/701	-	2040/2038	±10 / ±5
	70	722/709			780/765		700/686		760/745		840/826	-		
	80	822/834			880/890		800/811		860/870		940/951	-		
	90	922/959			980/1015		900/936		960/995		1040/1076	-		
	100	1022/-			1080/-		1000/-		1060/-		1140/-	-		
se zárubní rohová VELKÁ bezfalcová pro SDK	60	622/584	1972	40	685/646	2010	600/561	1970/1968	684/645	2012	740/701	-	2040/2038	+10 / +5
	70	722/709			785/771		700/686		784/770		840/826	-		
	80	822/834			885/896		800/811		884/895		940/951	-		
	90	922/959			985/1021		900/936		984/1020		1040/1076	-		
	100	1022/-			1085/-		1000/-		1084/-		1140/-	-		
s ocelovou REGULOVANOU PS zárubní „na hranu“	60	648/610	1985	40	705/665	2023	600/561	1968	684/645	2010	740/701	-	2038	-10 / -5
	70	748/735			805/790		700/686		784/770		840/826	-		
	80	848/860			905/915		800/811		884/895		940/951	-		
	90	948/985			1005/1040		900/936		984/1020		1040/1076	-		
	100	1048/-			1105/-		1000/-		1084/-		1140/-	-		
s ocelovou zárubní Porta SYSTEM	60	648/610	1985	40	680/640	2010	600/561	1970/1968	650/611	1995/1993	740/701	-	2040/2038	±10/±5
	70	748/735			780/765		700/686		750/736		840/826	-		
	80	848/860			880/890		800/811		850/861		940/951	-		
	90	948/985			980/1015		900/936		950/986		1040/1076	-		
	100	1048/1110			1080/1140		1000/1061		1050/1111		1140/1201	-		
Ocelová obložková	60	648/610	1985	40	670/635	2005	600/561	1970 2100	660/621	2000	720/681	-	2030	±10/±5
	70	748/735			770/760		700/686		760/746		820/806	-		
	80	848/860			870/885		800/811		860/871		920/931	-		
	90	948/985			970/1010		900/936		960/996		1020/1056	-		
	100	1048/1110			1070/1135		1000/1061		1060/1121		1120/1181	-		
110	1148/-	1170/-	1100/-	1160/-	1220/-	-								

CN	ROZMĚR	S <sub>S</sub>	H <sub>S</sub>	D <sub>S</sub>	S <sub>0</sub>	H <sub>0</sub>	O <sub>S</sub>	O <sub>W</sub>	S <sub>B</sub>	H <sub>B</sub>	S <sub>Z</sub> (6)	S <sub>Z</sub> (8)	H <sub>Z</sub>	T <sub>S W</sub>
Steel SAFE	80	848	1985	53	880	2010	800	1969**	860	1999	910	-	2024	±10/±5
	90	948			980		900		960		1010	-		
	100	1048			1080		1000		1060		1110	-		

\* vnější rozměr (na ušší straně křídla) S<sub>Z</sub> a H<sub>Z</sub> je identický jako rozměr dveří se zárubní Porta System ELEGANCE

\*\* S<sub>0</sub> / H<sub>0</sub> – znamená šířku/výšku, měřenou ve světle průchodu staré kovové zárubně. T<sub>S|W</sub> – tolerance + 15 mm v závislosti na konstrukci staré zárubně.

15 ROZMĚRY, DOPLŇJÍCÍ INFORMACE

# Tabulky rozměrů dveří

ČESKÁ (CN) / NĚMECKÁ NORMA (DIN)

## SKLÁDACÍ DVEŘE

TABULKA 13

CN/DIN	ROZMĚR	S <sub>s</sub>	H <sub>s</sub>	D <sub>s</sub>	S <sub>o</sub>	H <sub>o</sub>	O <sub>s</sub>	O <sub>w</sub>	S <sub>b</sub>	H <sub>b</sub>	S <sub>z</sub> (6)	S <sub>z</sub> (8)	H <sub>z</sub> (6),(8)	T <sub>sw</sub>
Systém ALFA	60	647/609	1955	40	685/650	2015	465/425	1971	650/611	1993	750/711	790/751	profil (6)/(8) 2043/2063	+20/+10
	70	747/734			785/775		565/550		750/736		850/836	890/876		
	80	847/859			885/900		665/675		850/861		950/961	990/1001		
	90	947/985			985/1025		765/800		950/986		1050/1086	1090/1126		
	100	1047/-			1085/-		865/-		1050/-		1150/-	1190/-		
Systém BETA	60	592/554	1945	40	685/650	2005	455/415	1971	650/611	2004	750/711	790/751	profil (6)/(8) 2043/2063	+20/+10
	70	692/680			785/775		555/540		750/736		850/836	890/876		
	80	792/806			885/900		655/665		850/861		950/961	990/1001		
	90	892/930			985/1025		755/790		950/986		1050/1086	1090/1126		

## POSUVNÉ SYSTÉMY

TABULKA 14

CN/DIN	ROZMĚR	S <sub>s</sub>	H <sub>s</sub>	D <sub>s</sub>	S <sub>o</sub>	H <sub>o</sub>	O <sub>s</sub>	O <sub>w</sub>	H <sub>z</sub>	M <sub>s</sub> (6),(8)	M <sub>c</sub>	B <sub>c</sub>	T <sub>sw</sub>
Posuvný systém PORTA	60	644	1985	40	684	2015	606	1971	2074	1413	103	60	+20/+10
	70	744			760		706			1613			
	80	844			884		806			1813			
	90	944			984		906			2013			
	100	1044			1084		1006			2213			

CN	ROZMĚR	S <sub>s</sub>	H <sub>s</sub>	D <sub>s</sub>	S <sub>o</sub>	H <sub>o</sub>	O <sub>s</sub>	O <sub>w</sub>	S <sub>b</sub>	H <sub>b</sub>	S <sub>z</sub> (6)	S <sub>z</sub> (8)	H <sub>z</sub> (6),(8)	S <sub>c</sub>	H <sub>c</sub>	T <sub>sw</sub>
Posuvný systém KOMPAKT – jednoduchý	60	644	1985	40	660	2020	600	1973	654	1995	744	784	*2045/ 2065*	1355	2085	+10/+5
	70	744			760		700		754		844	884		1555		
	80	844			860		800		854		944	984		1755		
	90	944			960		900		954		1044	1084		1955		
	100	1044			1060		1000		1054		1144	1184		2155		
Posuvný systém KOMPAKT – dvojitý	2x60	2x 644	1985	40	1300	2020	1249	1973	1293	1995	1393	1433	*2045/ 2065*	2845	2085	+10/+5
	2x70	2x 744			1500		1449		1493		1593	1633		3045		
	2x80	2x 844			1700		1649		1693		1793	1833		3445		
	2x90	2x 944			1900		1849		1893		1993	2033		3845		
	2x100	2x 1044			2100		2049		2093		2193	2233		4245		

\* Pro posuvný systém KOMPAKT rozměry S<sub>o</sub> a H<sub>o</sub> označují rozměr otvoru ve stavebním pouzdrě k osazení zárubně s z materiálu na bázi dřeva.

CN	ROZMĚR	S <sub>s</sub>	H <sub>s</sub>	D <sub>s</sub>	S <sub>o</sub>	H <sub>o</sub>	M <sub>s</sub>	T <sub>sw</sub>
Posuvný systém BLACK/ Posuvný systém SLIDE	70	744	2045 Black/ 2155 Slide	40	680	2015	2000	+10/+5
	80	844			780			
	90	944			880			
	100	1044			980			

CN	ROZMĚR	S <sub>s</sub>	H <sub>s</sub>	D <sub>s</sub>	S <sub>o</sub>	H <sub>o</sub>	O <sub>s</sub>	O <sub>w</sub>	S <sub>b</sub>	H <sub>b</sub>	S <sub>z</sub>	H <sub>z</sub>	S <sub>c</sub>	H <sub>c</sub>	T <sub>sw</sub>
Posuvný systém bezobložkový	70	744	1985	40	1580	2070	726	1991	823	2022	1560	2056	1580	2070	+20/+10
	80	844			1780		826		923		1760		1780		
	90	944			1980		926		1023		1960		19980		

## DVEŘE PORTA HIDE

TABULKA 15

CN	ROZMĚR	S <sub>s</sub>	H <sub>s</sub>	D <sub>s</sub>	S <sub>o</sub>	H <sub>o</sub>	O <sub>s</sub>	O <sub>w</sub>	S <sub>b</sub>	H <sub>b</sub>
Porta HIDE bezpolodrážkové (otváření smerom von)	70	722	1972	40	804	2025	707	1972	791	2014
	80	822			904		891			
	90	922			1004		991			
Porta HIDE s opačnou polodrážkou (otváření dovnútra)	70	722	1982	40	804	2035	707	1982	791	2024
	80	822			904		891			
	90	922			1004		991			

## VNITŘNÍ DVEŘE VSTUPNÍ A TECHNICKÉ DVEŘE

TABULKA 16

CN	ROZMĚR	S <sub>s</sub>	H <sub>s</sub>	D <sub>s</sub>	S <sub>o</sub>	H <sub>o</sub>	O <sub>s</sub>	O <sub>w</sub>	S <sub>b</sub>	H <sub>b</sub>	S <sub>z</sub> (6)	S <sub>z</sub> (8)	H <sub>z</sub> (6)	H <sub>z</sub> (8)	T <sub>sw</sub>
Porta SILENCE Rw=37 dB polodrážková regulovaná	80	848	1985	49+50	885	2015	806	1971	854	1995	951	991	2044	2064	+20/+10
	90	948			985		906		954		1051	1091			
	100	1048			1085		1006		1054		1151	1191			
Porta SILENCE Rw=37 dB bezpolodrážková regulovaná	80	822	1972	49+50	885	2015	806	1971	854	1995	951	991	2044	2064	+20/+10
	90	922			985		906		954		1051	1091			
	100	1022			1085		1006		1054		1151	1191			
Porta SILENCE Rw=37 dB polodrážková stálá (fixná)	80	848	1985	49+50	955	2045	806	1971	854	2031	926	1071	2080	2100	±10/±5
	90	948			1055		906		1026		1131	1171			
	100	1048			1155		1006		1126		1231	1271			
Porta SILENCE Rw=37 dB bezpolodrážková stálá (fixná)	80	822	1972	49+50	955	2045	806	1971	854	2031	926	1071	2080	2100	±10/±5
	90	922			1055		906		1026		1131	1171			
	100	1022			1155		1006		1126		1231	1271			
Porta SILENCE Rw=37 dB polodrážková s ocelovou zárubňou	80	848	1985	49+50	880	2010	800	1968	860	1998	910	–	2023	–	±10/±5
	90	948			980		900		960		1010	–			
	100	1048			1080		1000		1060		1110	–			
Porta SILENCE Rw=37 dB bezpolodrážková s ocelovou zárubňou	80	822	1972	49+50	880	2010	800	1968	860	1998	910	–	2023	–	±10/±5
	90	922			980		900		960		1010	–			
	100	1022			1080		1000		1060		1110	–			
EI30 s (fixná) MDF	60	648	1985	44+45	755	2045	606	1971	726	2031	831	871	2080	2100	±10/±5
	70	748			855		706		826		931	971			
	80	848			955		806		926		1031	1071			
	90	948			1055		906		1026		1131	1171			
	100	1048			1155		1006		1126		1231	1271			
EI 30 so zárubňou Porta System	60	648	1985	44 / 45	685	2015	606	1971	654	1995	750	790	2043	2063	+20 / +10
	70	748			785		706		754		850	890			
	80	848			885		806		854		950	990			
	90	948			985		906		954		1050	1090			
	100	1048			1085		1006		1054		1150	1190			
EI30 drevené s kovovou - ROHOVÁ VELKÁ	60	648	1985	44+45	680	2010	600	1968	660	1998	710	–	2023	–	±10/±5
	70	748			780		700		760		810	–			
	80	848			880		800		860		910	–			
	90	948			980		900		960		1010	–			
	100	1048			1080		1000		1060		1110	–			
AGAT, OPAL*	80	848	1985	44+45	880	2010	800	1968**	860	1998	910	–	2023	–	±10 / ±5
	90	948			980		900		960		1010	–			
	100	1048			1080		1000		1060		1110	–			
KWARC GRANIT tr. C	80	848	1985	44+45	880	2010	800	1968	860	1998	910	–	2023	–	±10/±5
	90	948			980		900		960		1010	–			
	100	1048			1080		1000		1060		1110	–			
GRANIT RC3, EXTREME - Kovové	80	848	1985	50	880	2010	800	1968	860	1998	910	–	2023	–	+10/+5
	90	948			980		900		960		1010	–			
	100	1048			1080		1000		1060		1110	–			
GRANIT RC3, EXTREME - PS	80	848	1985	50	885	2015	806	1971	854	1995	951	991	2044	2064	+20/+10
	90	948			985		906		954		1051	1091			
	100	1048			1085		1006		1054		1151	1191			
Steel BASIC a Steel BASIC PLUS so zárub. Rohová MALÁ PLUS	60	648	1985	40	653	1997-Basic 2001-Basic PLUS	600	1970	633	1987	710	–	2025-Basic 2029-Basic PLUS	–	±10/±5
	70	748			753		700		733		810	–			
	80	848			853		800		833		910	–			
	90	948			953		900		933		1010	–			
	100	1048			1053		1000		1033		1100	–			
EXTREME RC3 EI45	80	848	1985	58	880	2010	800	1952***	860	1998	910	–	2023	–	±10/±5
	90	948			980		900		960		1010	–			
	100	1048			1080		1000		1060		1110	–			

\* Při použití zárubně PROJEKT (BIS a Premium) je nutné zvětšit otvor ve zdi S<sub>o</sub> o 30 mm a výšku H<sub>o</sub> o 15 mm (s tolerancí ±10 mm / ±5 mm).

Další rozměry charakteristické pro profil PROJEKT, viz obrázek na str. 184.

\*\* Použití ocelového prahu sníží uvedený rozměr o 16 mm.

\*\*\* Rozměr s nainstalovaným prahem

# Tabulky rozměrů dveří - výška „210“

## ČESKÁ VYSOKÁ (CN210)

### INTERIÉROVÉ DVEŘE S DŘEVĚNÝMI ZÁRUBNĚMI

TABULKA 17

DRUH ZÁRUBNĚ	ROZMĚR	S <sub>s</sub>	H <sub>s</sub>	D <sub>s</sub>	S <sub>o</sub>	H <sub>o</sub>	O <sub>s</sub>	O <sub>w</sub>	S <sub>b</sub>	H <sub>b</sub>	S <sub>z</sub> (6)	S <sub>z</sub> (8)	H <sub>z</sub>	T <sub>sw</sub>
se zárubní: Porta SYSTEM	60	648	2117	40	685	2150	606	2103	650	2125	750	790	záklon (6) / (8) 2175 / 2195	+20 / +10
	70	748			785		706		750		850	890		
	80	848			885		806		850		950	990		
	90	948			985		906		950		1050	1090		
	100	1048			1185		1106		1150		1150	1190		
se zárubní: Porta SYSTEM ELEGANCE	60	622	2104	40	695	2150	606	2103	650	2125	-	790	- / 2195	+20 / +10
	70	722			795		706		750		-	890		
	80	822			895		806		850		-	990		
	90	922			995		906		950		-	1090		
	100	1022			1095		1106		1150		-	1190		
se zárubní: Porta SYSTEM ELEGANCE 90°	60	622	2104	40	695	2150	606	2103	650	2125	-	790	2195	+20 / +10
	70	722			795		706		750		-	890		
	80	822			895		806		850		-	990		
	90	922			995		906		950		-	1090		
	100	1122			1095		1106		1150		-	1190		
se zárubní: Porta SYSTEM reverzní *	60	643	2114	40	725	2170	630	2115	695	2147	-	835	2217	±10 / ±5
	70	743			825		730		795		-	935		
	80	843			925		830		895		-	1035		
	90	943			1025		930		995		-	1135		
	100	1043			1125		1030		1095		-	1235		

POZOR: Rozměry S<sub>z</sub> a H<sub>z</sub> pro zárubně s přírodní dýhou jsou uvedeny s tolerancí -1 mm / +3 mm.

\* Vnější rozměr (na ušší straně křídla) S<sub>z</sub> a H<sub>z</sub> je identický jako rozměr dveří se zárubní Porta System ELEGANCE

\*\* verze zárubně s panelem PLUS

### INTERIÉROVÉ DVEŘE S OCELOVÝMI ZÁRUBNĚMI

TABULKA 18

DRUH ZÁRUBNĚ	ROZMĚR	S <sub>s</sub>	H <sub>s</sub>	D <sub>s</sub>	S <sub>o</sub>	H <sub>o</sub>	O <sub>s</sub>	O <sub>w</sub>	S <sub>b</sub>	H <sub>b</sub>	S <sub>z</sub>	H <sub>z</sub>	T <sub>sw</sub>
se zárubní: ocelová Porta SYSTEM	60	648	2117	40	680	2140	600	2100	650	2125	740	2170	±10 / ±5
	70	748			780		700		750		840		
	80	848			880		800		850		940		
	90	948			980		900		950		1040		
	100	1048			1080		1000		1050		1140		
se zárubní: ocelová Porta SYSTEM ELEGANCE*	60	622	2104	40	680	2140	600	2100	650	2125	740	2170	±10 / ±5
	70	722			780		700		750		840		
	80	822			880		800		850		940		
	90	922			980		900		950		1040		
	100	1022			1080		1000		1050		1140		

\* V případě, že se pouzdro závěsu nevejde do stavebního otvoru je třeba stavební otvor v místě pouzdra mírně rozšířit.

#### VÝŠKA „210“ JE STANDARDNĚ DOSTUPNÁ V KOLEKČÍCH:

- Porta VECTOR Premium
- Porta DESIRE UV
- Porta DECOR
- Porta CPL
- Natura CLASSIC
- Natura LINE
- Natura VECTOR



Výška „210“ je dostupná i v jiných kolekcích v nabídce Porta KONTRAKT. Zeptej se svého prodejce, viz str. 227.

# Technické výkresy

## PŘÍKLADY MONTÁŽE - ZÁRUBNĚ MINIMAX

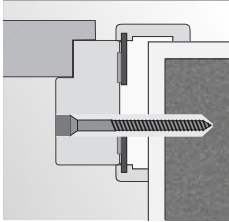

montáž pěnou a kotvy do zdivné stěny

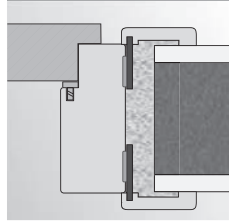

montáž pěnou ve zdivné stěně

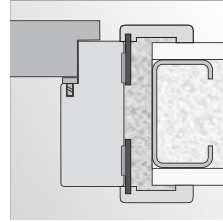

montáž na pěnu do stěny ze SDK

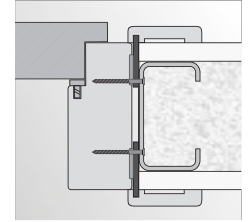

montáž pomocí šroubů do stěny SDK

## PŘÍKLADY MONTÁŽE - ROHOVÉ ZÁRUBNĚ

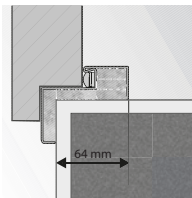

zároveň Rohová MALÁ PLUS

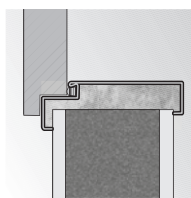

montáž bez dalších kotevnic prvků

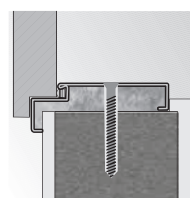

zároveň Rohová VELKÁ montáž pomocí hmoždinek

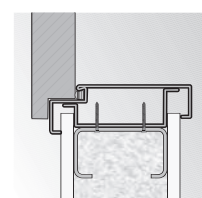

zároveň Rohová VELKÁ montáž na stěně SDK

## PŘÍKLADY MONTÁŽE - ZÁRUBEŇ REGULOVANÁ, REGULOVANÁPS,,NA HRANU"

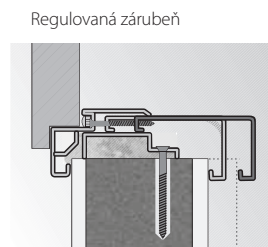

tloušťka zdi rozsah regulace

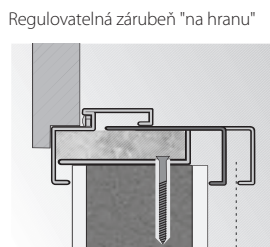

tloušťka zdi rozsah regulace

## PŘÍKLADY MONTÁŽE - DVEŘE HIDE

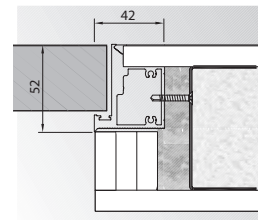

bezpoldrážkové (otevřené ven)

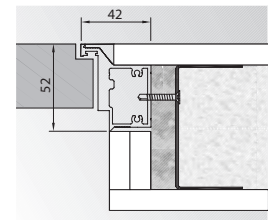

Reverzní polodrážka (otevřené dovnitř)

## RETRO MODUL (SE ZÁRUBNÍ PORTA SYSTEM)

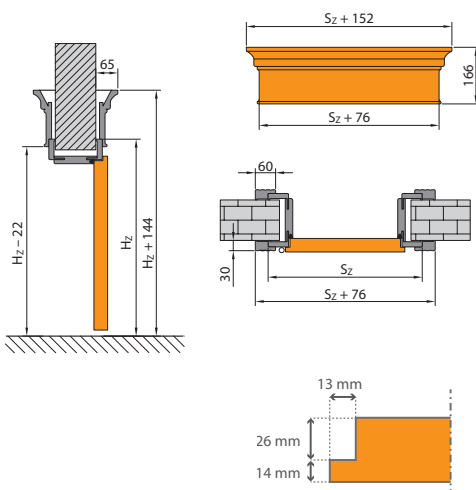

## PŘÍPRAVA OTVORU PRO MONTÁŽ BEZPOLODRÁŽKOVÉ ZÁRUBNĚ

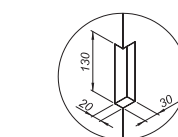

\* vnitřní výšek ve zdi je potřeba provést pro zárubeň se třemi závěsy.

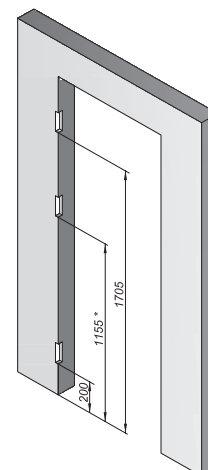

# Klasifikace povrchů PORTA

## ZKONTROLUJTE POČET HVĚZDIČEK VEDLE NÁZVU VYBRANÉ DÝHY

Klasifikace PORTA zahrnuje šest skupin, rozdělených do skupin podle kvality povrchové úpravy, která určuje její životnost a odolnost vůči vnějším faktorům. Doufáme, že vám naše klasifikace pomůže učinit nejlepší rozhodnutí a optimální výběr. U každého prezentovaného produktu naleznete informaci o klasifikaci použité povrchové úpravy.

<b>ECONOMIC</b> ★☆☆☆☆ Třída, která je perfektní kombinací kvalita a cena.	<b>STANDARD</b> ★★☆☆☆☆ Základní třída PORTA poskytuje možnost dlouhodobého používání v domácnostech.	<b>STANDARD PLUS</b> ★★★☆☆ Rozšířená třída STANDARD se zvýšenou odolností proti oděru a vlhkosti.
<b>PREMIUM</b> ★★★★★ Třída, která ideálně kombinuje estetiku se zárukou vysoké užitné kvality, s navrhovaným použitím pro obytné budovy a kanceláře.	<b>PROFESSIONAL</b> ★★★★★★ Třída, která spojuje dokonalou funkčnost s elegancí všude tam, kde jsou dveře přímo vystaveny dlouhodobým vnějším vlivům, s doporučeným použitím pro hotely, veřejné budovy a kanceláře.	<b>EXTREME</b> ★★★★★★ Třída, jejíž parametry zajišťují ochranu pro intenzivní používání dveří s tímto typem povrchové úpravy. je navržen pro místa s velkým provozem, kde denně projdou stovky lidí.

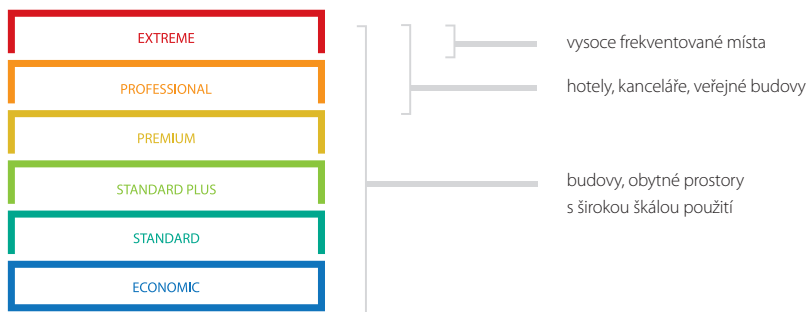

Podrobné údaje o dýhách na adrese:  
[www.PORTA.com.pl/kartyoklein](http://www.PORTA.com.pl/kartyoklein)



Speciálně pro vás jsme na základě evropských standardů vypracovali klasifikaci povrchových úprav se zřetelem na různé vnější podněty, které mají bezprostřední vliv na životnost povrchu dveří. Klasifikace se skládá z následujících faktorů, které ovlivňují dveře a jejich dýhy při každodenním používání:



### OTĚR

Nevyhnutelné působení při používání každých dveří. Dveře jsou každý den vystaveny opakovanému otírání, které je spojeno s průchodem osob, přičemž jejich správnému používání často brání zaneprázdněné ruce, přenášené dokumenty nebo osobní věci. Povrch křídla musí odolat dětským hrám a často domácí mazlíčci dveře nešetří v očekávání příchodu členů domácnosti.

### SVĚTLO DENNĚ



Vezměte v úvahu změnu barevných odstínů během dlouhodobého používání. Všechny typy dýh a jejich reakce na denní světlo jsme pro vás testovali po mnoho let používání a můžeme potvrdit, že námi vybrané dveřní povrchy se po celou dobu používání velmi dobře osvědčují.

### MYČÍ PROSTŘEDKY



Úklidové práce v domácnosti i ve firmě vyžadují použití čisticích prostředků, které obvykle mají vliv na životnost povrchu. Zachovejte delší životnost povrchu - viz str. 199 – PORTA DOOR CARE

### VLHKOST



Bezprostřední vystavení vysoké vlhkosti vzduchu se týká především povrchu. Odolnost proti tomuto činitele zaručuje neměnnost tvaru a celistvý povrch po celou dobu používání.

# Vzorky barev

## Barvy z palety RAL



### Lak Standard ★★☆☆☆☆



### Lak UV Standard ★★☆☆☆☆



Povrchová úprava dostupná v kolekci PORTA FACTOR.

### Lak UV Premium ★★☆☆☆☆



### Fólie Lakovaná Premium ★★☆☆☆☆



### Lak UV Premium Plus ★★☆☆☆☆



### Fólie Super Matt ★★☆☆☆☆



Povrchová úprava je k dispozici u vybraných výrobků.

BÍLÁ BARVA SROVNATELNÁ S RAL 9003

ŠEDÁ BARVA SROVNATELNÁ S RAL 7035

Vzhledem k použití různých materiálů a technologií povrchové úpravy k pokrytí křídla a zárubně může být mezi nimi nepatrný barevný rozdíl.

### Fólie Portasynchro 3D ★★☆☆☆☆

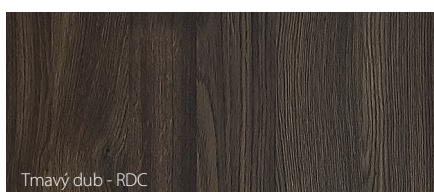
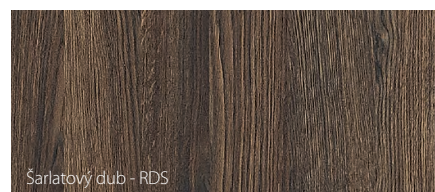
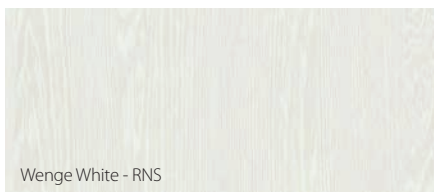

PORTA klade maximální důraz na přesné barevné sladění navrhovaných dveřních kompletů, z technologických nebo materiálových důvodů však mohou být mezi jejich prvky nepatrné rozdíly.

# Vzorky barev

## Folie Portadecor ★★★★★

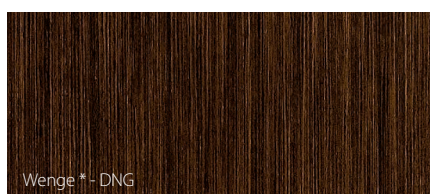
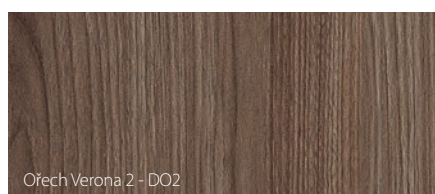
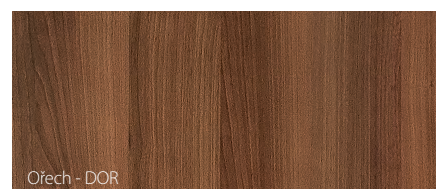
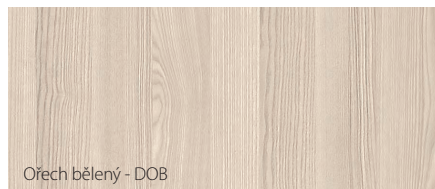

\* do vyprodání zásob \*\* Tento povrch je dostupný pouze v kolekci 4 ŽIVLY - model VZDUCH

ŠEDÁ BARVA SROVNATELNÁ S RAL 7047 / NCS S 2000-N  
BARVA FJORD PODOBNÁ NCS: S 3010-B50G

## Folie Portadur ★★★★★

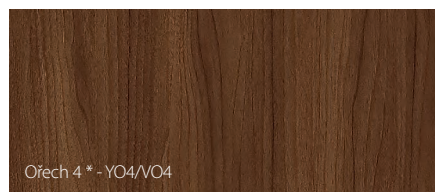

\*do vyprodání zásob

## Folie Portalamino ★★★★★

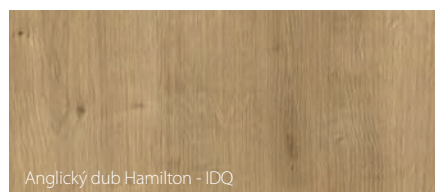

## Lakovaná folie Matt ★★★★★



NOVINKA

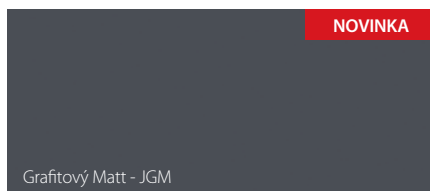

NOVINKA

BARVA ŠEDÁ PLATINA MATNÁ SROVNATELNÁ S RAL 7037 / NCS S5502-G  
BARVA GRAFITOVÁ MATNÁ SROVNATELNÁ S RAL 7024 / NCS S8000-N

PORTA klade maximální důraz na přesné barevné sladění navrhovaných dveřních sad, nicméně z technologických nebo materiálových důvodů mohou být mezi jejich prvky drobné rozdíly.

# Vzorky barev

## Fólie Portaperfect 3D ★★★★★☆

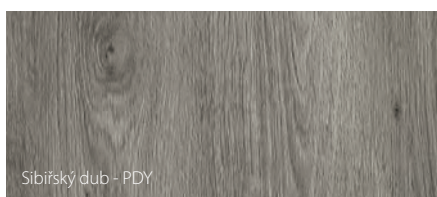
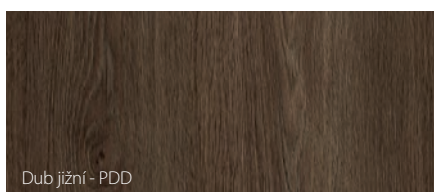
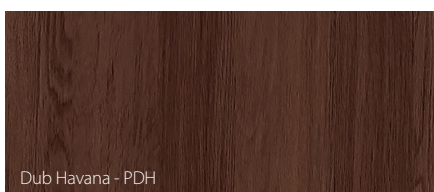
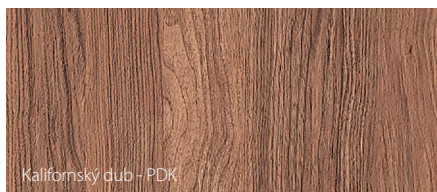
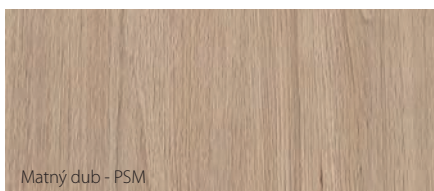
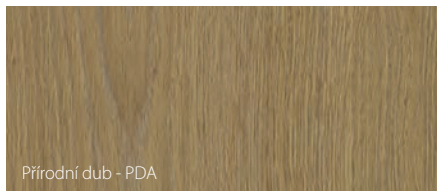
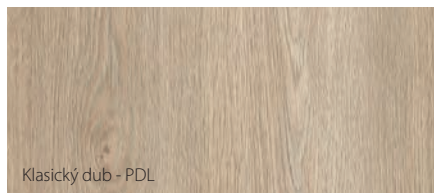
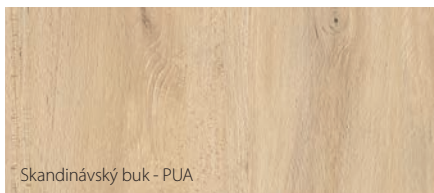
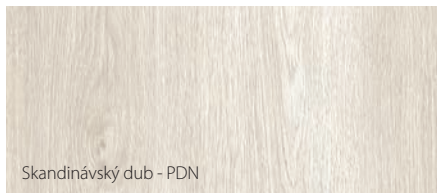

## Deska Gladstone/Halifax ★★★★★★

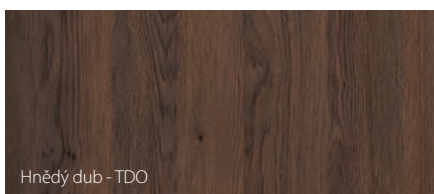
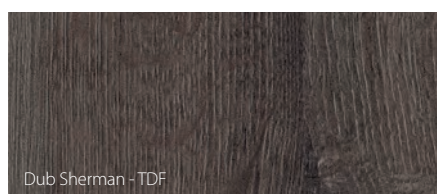
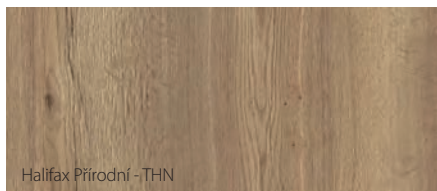

PORTA klade maximální důraz na přesné barevné sladění navrhovaných dveřních kompletů, z technologických nebo materiálových důvodů však mohou být mezi jejich prvky nepatrné rozdíly.



# Vzorky barev

## Laminát CPL HQ 0,2 ★★★★★☆ Laminát HPL a CPL 0,7 ★★★★★★

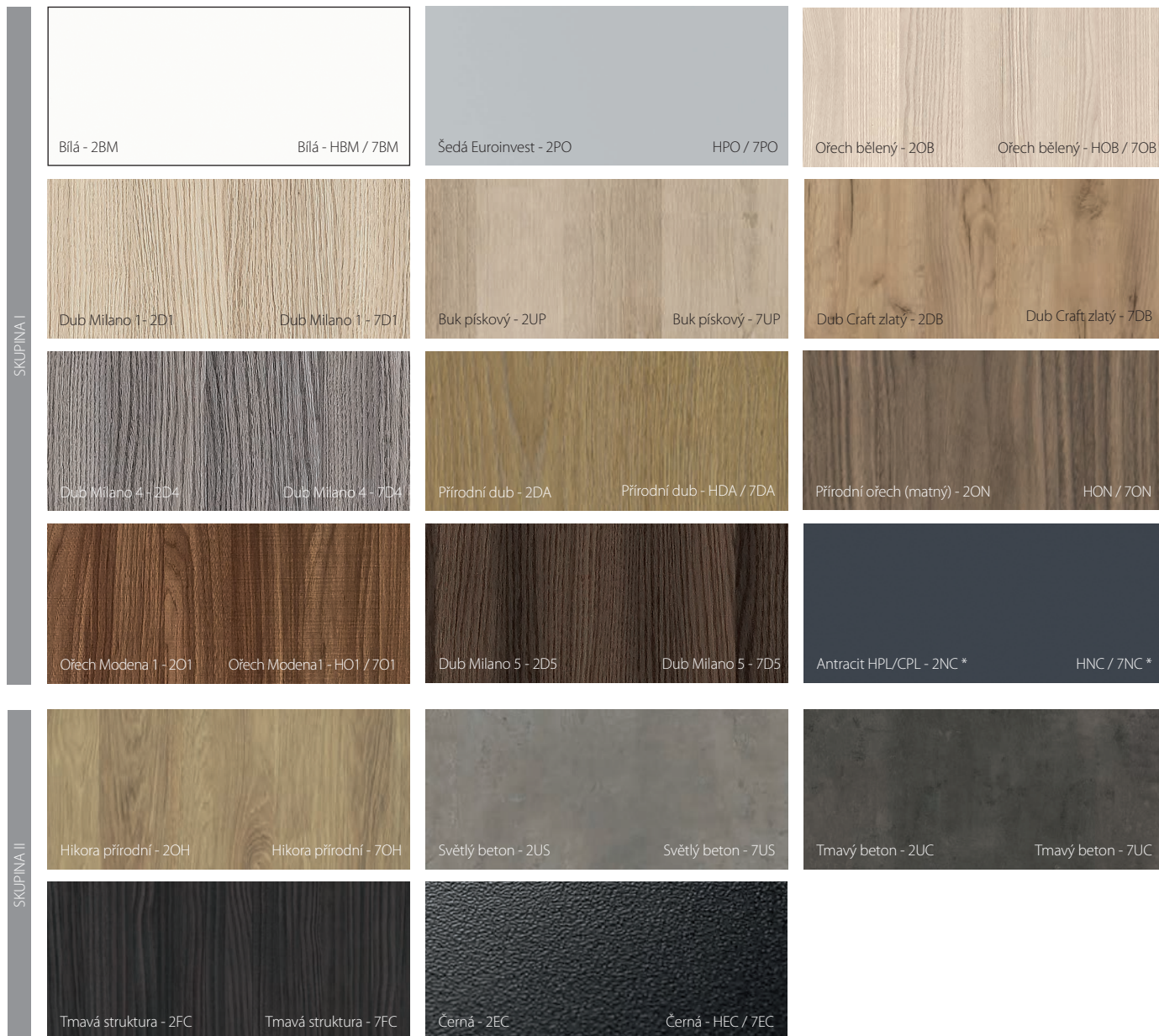

Charakteristika laminátu HPL a CPL na [www.PORTA.com.pl/dm/charakterystykaHPLCPL.pdf](http://www.PORTA.com.pl/dm/charakterystykaHPLCPL.pdf)

\* označení HPL/CPL bylo zavedeno z důvodu speciální antracitové práškové barvy HPL/CPL

## Ocelový Plech Laminovaný PVC ★★★★★☆

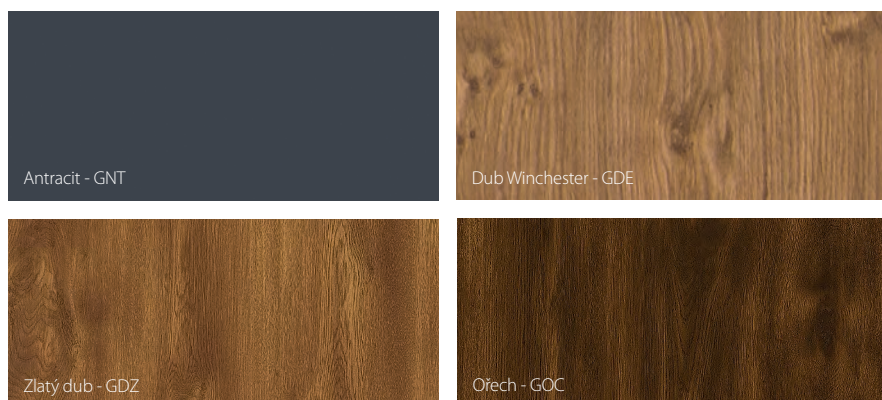

PORTA klade maximální důraz na přesné barevné sladění navrhovaných sad dveří, nicméně z technologických nebo materiálových důvodů mohou být mezi jejich prvky drobné rozdíly.

## Přírodní dýha Dub ★★★★★☆☆

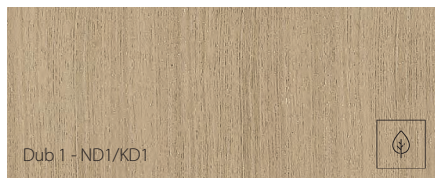

## Přírodní dýha Dub Matný ★★★★★☆☆



## Přírodní Dýha Ořech ★★★★★☆☆

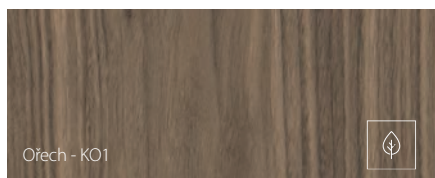

## Přírodní dýha Jasan ★★★★★☆☆



Symbolika barev:

N - dýha ve verzi „proužek“

K - dýha ve verzi „květ“

Vzor dýhy se získá správným výběrem dřeva a správným zpracováním dýhových listů a technikou skládání.

Pruhované – dýha s jednotnou kresbou dřeva.

Kvet (fládr) - dýha s přirozenou, jasnou a živou kresbou struktury dřeva.

Specifickým rysem přírodní dýhy je možnost rozdílů v kresbě a zbarvení. Tyto rozdíly nemohou být základem pro uznání reklamace.

**Přírodní dýha Dub, Jasan a Ořech a Přírodní Dub Satin - jsou dýhami vyznačujícími srozumitelností barev, kresby vzoru zrna a vláken apod.** Jejich charakter vychází z přirozeného prostředí, v němž strom roste, z klimatických a stanovištních podmínek, které se vyskytují u stejného biologického druhu.

**Tyto morfologické vlastnosti dřeva, charakteristické pro přírodní materiál ho odlišují od plastu a jako takové žádným způsobem nesvedčí o vade výrobku.**

\* povrchová úprava dostupná pouze v kolekci 4 Živly - EARTH

## Přírodní dýha Select ★★★★★☆☆

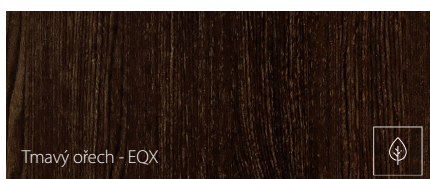
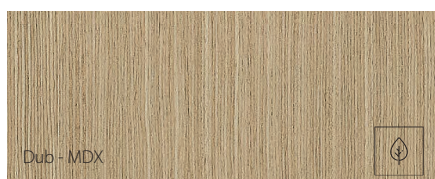

**Přírodní dýha Select** - je speciálně připravená a vybraná přírodní dýha, která se vyznačuje vysokou **opakovatelností kresby a barvy**. Výrobky vyrobené v tomto typu povrchu splňují vysoké standardy kvality.

**Tyto morfologické vlastnosti dřeva, charakteristické pro přírodní materiál ho odlišují od plastu a jako takové žádným způsobem nesvedčí o vade výrobku.**

**ČERNÁ BARVA SROVNATELNÁ S RAL 9017**

## Přírodní dýha Dub Satin ★★★★★☆☆

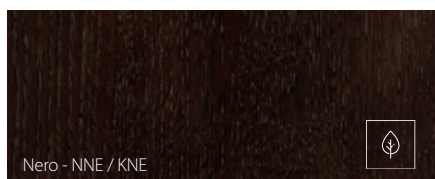
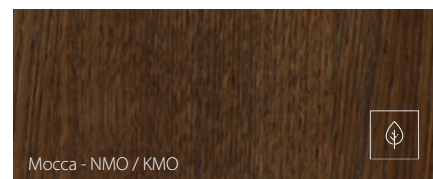
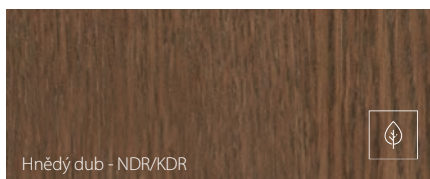
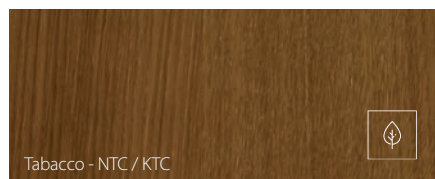
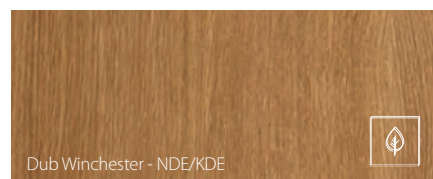
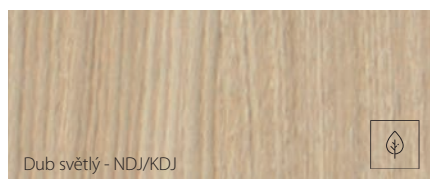
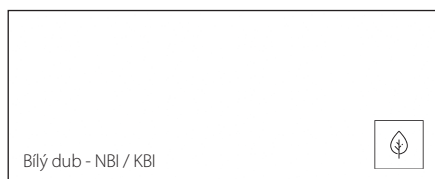

**BARVA BÍLÁ SROVNATELNÁ S RAL 9016**

PORTA klade maximální důraz na přesné barevné sladění navrhovaných dveřních kompletů, z technologických nebo materiálůvých důvodů však mohou být mezi jejich prvky nepatrné rozdíly.

# Vzorky barev

## Polyesterová barva Premium ★★★★★☆

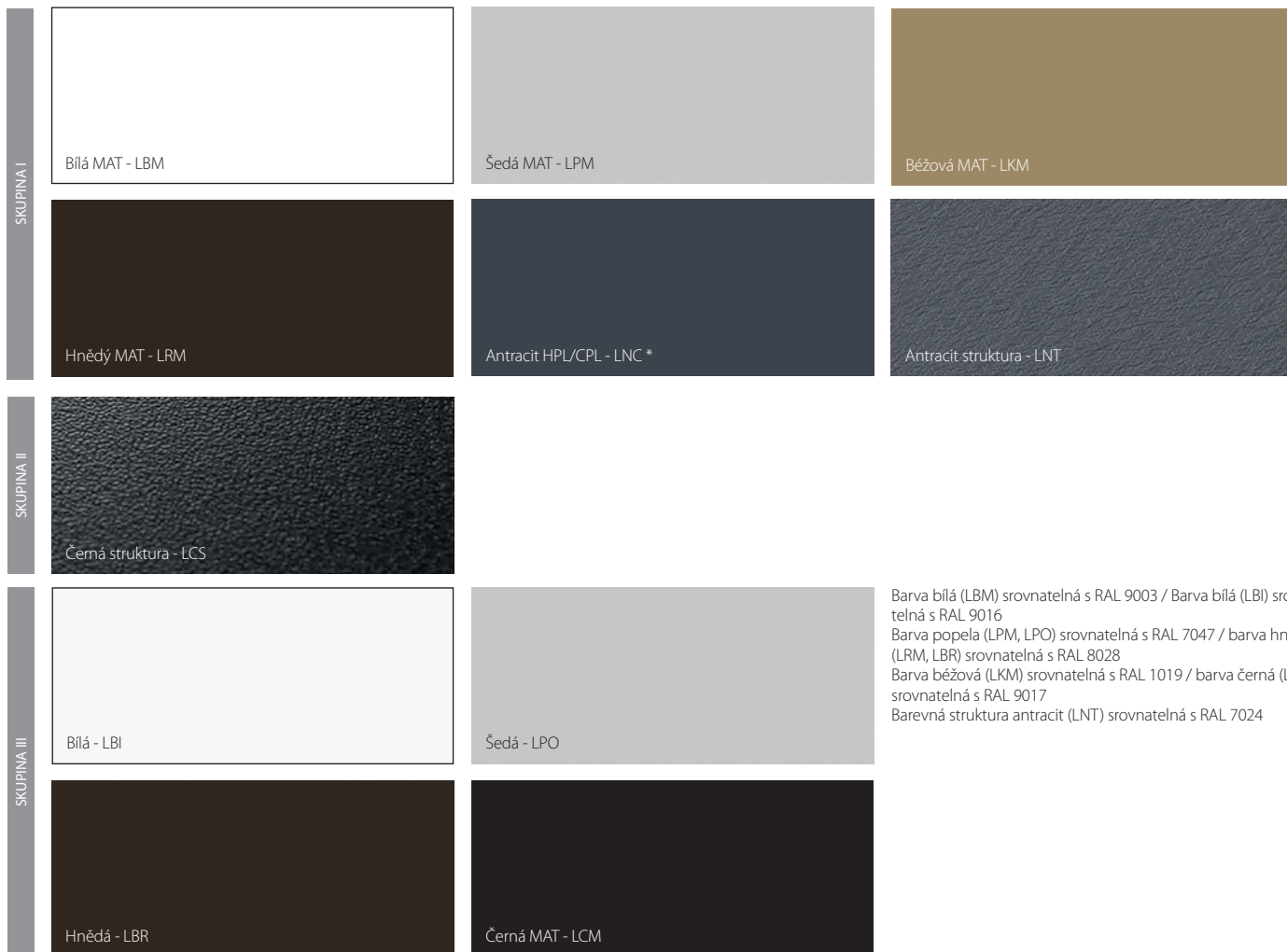

\* označení HPL/CPL bylo zavedeno z důvodu speciálního antracitového laminátu HPL/CPL

## Povlékaný plech ★★★★★☆



Vzhledem k charakteru použitého materiálu jsou barvy výrobků podobné těm z palety RAL.

Barva bílá srovnatelná s RAL 9010 / barva popela srovnatelná s RAL 7035

Antracitová barva srovnatelná s RAL 7024

## Pozinkovaný plech ★★★★★☆



## Nerezová ocel ★★★★★★

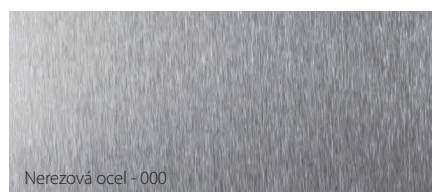

## Podkladová barva ★★★★★☆



PORTA klade maximální důraz na přesné barevné sladění navrhovaných dveřních sad, nicméně z technologických nebo materiálových důvodů mohou být mezi jejich prvky drobné rozdíly.

# Prosklení

## ■ DRUHY PROSKLENÍ



Matné sklo



Sklo „chinchilla“



Sklo „rámeček“ matné



Průhledné sklo

Rozměry skel jsou dostupné na [www.portadoors.cz/do-pobrania](http://www.portadoors.cz/do-pobrania)

## POKUD HLEDÁTE:

- VYSOKOU KVALITU DVEŘÍ
- NOVÁTORSKÝ DESIGN
- CERTIFIKOVANÉ VÝROBKY A TECHNICKÁ SCHVÁLENÍ
- PROVĚŘENÁ INVESTIČNÍ ŘEŠENÍ
- ROZSÁHLOU DISTRIBUČNÍ SÍŤ
- PROFESIONÁLNÍ POPRODEJNÍ SERVIS

**TOTO VŠECHNO NAJDETE V NABÍDCE PORTA DOORS**



**INSPIRUJTE SE S NÁMI**



**Porta Doors Česko**



**Porta Doors Česko**

# PROCES IMPLEMENTACE OBJEDNÁVKY



## VYBERTE SI DVEŘE SVÝCH SNŮ

Na **adrese [www.portadoors.cz](http://www.portadoors.cz)** si můžete vybrat **dveře svých snů v jedinečné barvě**. Výběr si vytiskněte nebo uložte do PDF, ukázat prodávajícímu.



## OBJEDNEJTE SI A S PLŇTE SI SVÉ SNY

Na adrese **[www.portadoors.cz](http://www.portadoors.cz)** najdete prodejní místo. Zde si můžete vybrat a objednat dveře PORTA.



## DEALER

Vaši objednávku odešle Dealer do naší továrny. Pokud k prodeji došlo u autorizovaného prodejce, zašle APS objednávku Dealerovi.



## TOVÁRNA - TADY SE DĚJE KOUZLO

V továrně PORTA se Vaše objednávka promění ve dveře. Vyrábíme je speciálně pro Vás a proto jsou vyjimečné.



## RYCHLÉ DORUČENÍ

Jakmile je objednávka připravena, odešleme ji na prodejní místo. Pokud se prodej uskutečnil na autorizovaném prodejním místě, je tato doba o něco delší.



## PŘEVZATO Z

Dveře si z obchodu můžete vyzvednout sami nebo můžete počkat na dodání z prodejního místa.



## EFEKTIVNÍ FÁZE

Pokud chcete mít jistotu, že vám dveře vydrží dlouhá léta, využijte služeb profesionálního montéra.



## VYSNĚNÉ DVEŘE VE VAŠEM DOMĚ

Užijte si nové dveře PORTA ve svém domově

■ ZÁKAZNÍK

■ (DEALER NEBO  
APM)

■ MONTÁŽNÍ  
FIRMA

■ PORTA

**Vybírejte  
produkty  
se známkou  
nejvyšší  
kvality**





# Doplňkové informace

PŘIPRAVILI JSME PRO VÁS SADU ODKAZŮ NA NAŠE WEBOVÉ STRÁNKY S DŮLEŽITÝMI INFORMACEMI, KTERÉ NENAJDETE V NAŠEM KATALOGU.

---



## Druhy konstrukcí

Tady najdeš všechny druhy konstrukcí našich křídel.

---



## Seznam technických parametrů a doporučené použití dveří PORTA

Tady najdeš seznam parametrů jako: třída mechanické odolnosti, bezpečnostní třída, protipožární a kouřotěsné vlastnosti, akustickou izolaci a doporučené použití dveří podle projektu.

---



## Zrcadlo v posuvných dveřích

Podívej se, na které straně se nachází zrcadlo v posuvných křídlech.

---



## Sklo ve tvých dveřích

Podívej se, na které straně se nachází matná strana skla.

---



## Tabulka rozměrů dvoukřídlých dveří

Tady najdeš tabulku rozměrů pro dvoukřídlé dveře s dřevěnými zárubněmi.

---



## Světlíky

Tady najdeš informace týkající se světlíků.

**Potřebuješ dveře  
v neobvyklé barvě?  
Vyrobíme je pro tebe!**

**Barva roku  
2023**

**VIVA MAGENTA**



# PŘIZPŮSOBTE DVEŘE SVÝM POTŘEBÁM

## VZORY

Prizpůsobte vzory dveří  
funkci a stylu místnosti.

## FUNKCE

Prizpůsobte užtkové  
vlastnosti dveří  
místnostem a budově

## PARAMETRY

Prizpůsobte  
parametry dveří  
potřebám projektu.

## BARVA

Sladíte barvu dveří  
s jejich cílovým využitím.



Klientům je k dispozici široký výběr provedení v realizacích jak standardních, tak i nestandardních.

Realizace NESTANDARDNÍ: [www.porta.com.pl/otworzsiena](http://www.porta.com.pl/otworzsiena)

Realizace STANDARDNÍ: [www.porta.com.pl/katalogi](http://www.porta.com.pl/katalogi)

## PORTA KMI Poland S.A.

Szkolna 54, 84-239 Bolszewo, Polsko, [export@portadoors.com](mailto:export@portadoors.com)

 [facebook.com/portadoorscesko](https://facebook.com/portadoorscesko)  [instagram.com/portadoorscesko/](https://instagram.com/portadoorscesko/)

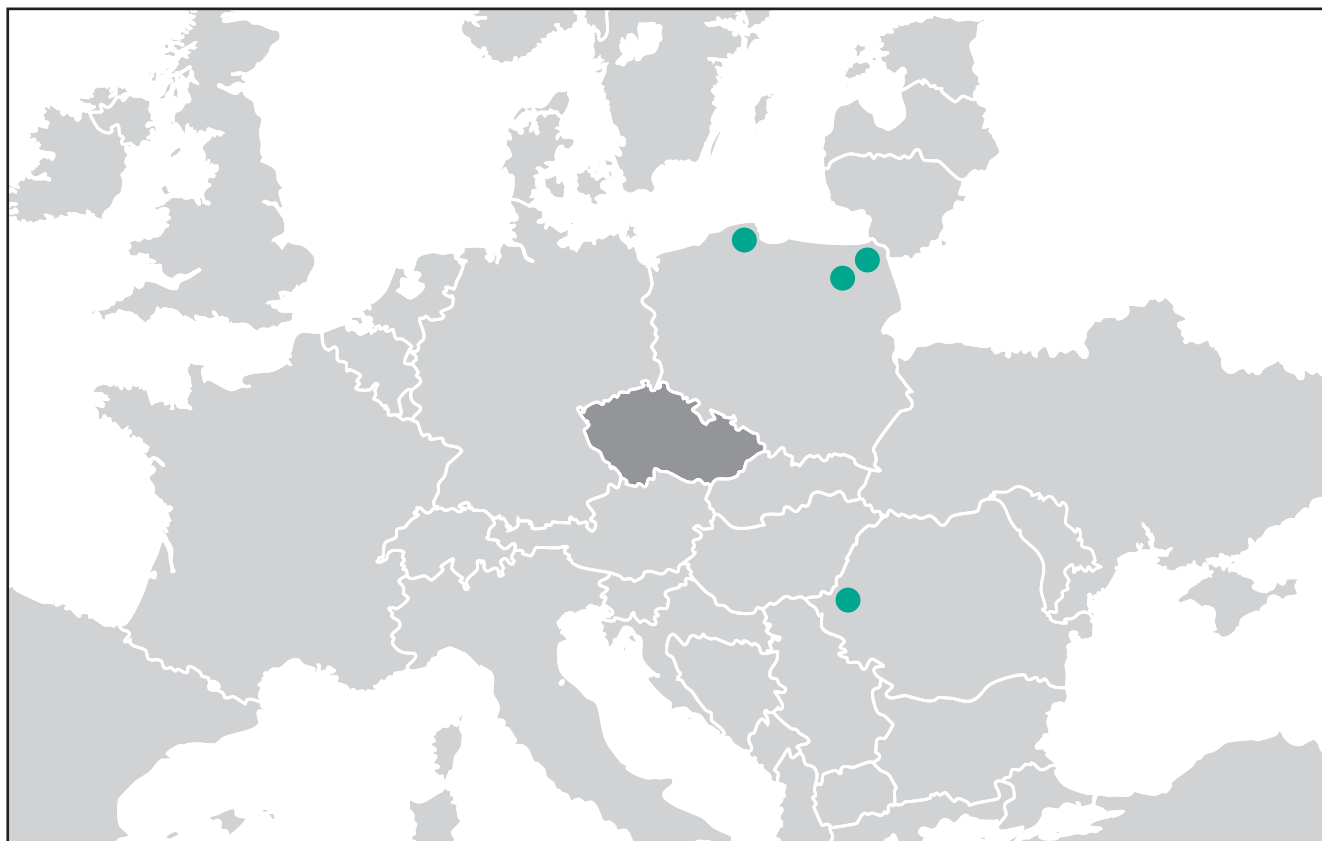

● Výrobní závody společnosti PORTA

● Síť prodejců PORTA

## VÍCE NEŽ 1000 PRODEJNÍCH MÍST PO CELÉ REPUBLICCE



**NASKENUJ QR KÓD**  
A ZJISTIT KDE KOUPIŠ DVEŘE PORTA

